

ravak®

Collection

2024/2



25 éve Magyarországon

MEGÚJULT ARCULATTAL ÉS WEBOLDALLAL!

ravak.HU

Hasznos tanácsok, információk

1. Virtuális bemutatóterem



2. Merítsen ötletet fürdőszoba összeállításainkból



4. Amennyiben a zuhanyсарok telepítése közvetlenül a padlóra történik (zuhanytálca nélkül) olvassa el a Zuhanyfolyókás telepítési segédletünket a www.ravak.hu/katalogusok weboldalon.



5. Zuhanykabinok, kádparavánok és kádkabinok egyedi megoldásai
Konfigurátor egyedi méretű megoldásokhoz



6. Tekintse meg telepítésről szóló videóinkat



7. Szakszerű telepítéshez keresse fel az Önhöz legközelebb lévő márkaszervizt



Magyarázat:

Zuhanykabin	pearl	Műanyag
betétlemez típus	rain	AntiCalc védőréteggel bevont edzett biztonsági üveg
	transparent	
	grape	

szállítási határidő	maximum 9 hét ■	Az így jelölt termékeknel
	Egyéb termék készleten, maximum 5 hét	-

Az áraink tájékoztató jellegűek visszavonásig érvényesek. Katalógusunkban az árak forintban vannak feltüntetve és tartalmazzák a 27% ÁFÁ-t. A katalógusban lévő esetleges nyomdai hibákért szíves elérésüket kérjük, minden esetben a weboldalunkon lévő adatok és árak irányadóak. Aktuális importőri készletinformációk: ravak.hu termék oldalon.

B - a termék bal oldali változata, J - a termék jobb oldali változata

4 A RAVAK MÁRKA BEMUTATÁSA

- 5 Referencia
- 6 Magyarországi cégközpont
- 7 RAVAK dizájn
- 8 RAVAK technológia
- 9 RAVAK alapanyagok

10 RAVAK KONCEPCIÓK

- 12 Chrome
- 13 10°
- 14 Formy
- 16 Rosa
- 17 Classic II
- 18 Avocado
- 19 BeHappy II

20 ZUHANYKABINOK ÉS ZUHANYAJTÓK

- 21 A zuhansarok és zuhanyajtó kiválasztási paraméterei
- 25 Egyedi megoldások konfigurátora
- 26 Zuhanykabinok áttekintése
- 28 Cool
- 30 Walk-In
- 33 Walk-In Wall Air **újdonosság**
- 34 Brilliant
- 37 SmartLine
- 40 Matrix
- 43 Nexty
- 46 Chrome
- 51 Pivot
- 54 Blix
- 61 Blix Slim
- 64 Supernova
- 70 Supernova zuhanyboxok

71 ÜLŐKÉK

74 ZUHANYTÁLCÁK, ZUHANYFOLYÓKÁK ÉS PADLÓÖSSZEFOLYÓK

- 74 Zuhanytálcák áttekintése
- 77 Galaxy Pro Chrome
- 78 Galaxy Pro
- 79 Galaxy Pro Flat
- 80 Mélyülőkés zuhanytálca
- 81 Akril zuhanytálcák
- 82 Kiegészítők zuhanytálcákhoz
- 86 Zuhanyfolyókák és padlóösszefolyók

88 KÁDAK

- 88 Kádák áttekintése
- 91 Ypsilon
- 92 Ypsilon Wall
- 93 Solo
- 94 Freedom O TEC **újdonosság**
- 96 Freedom W és Freedom W fekete
- 97 Freedom Corner
- 98 Freedom Q
- 99 City és City Slim
- 100 Formy 01 és Formy 01 Slim
- 101 Formy 02 és Formy 02 Slim
- 102 10° (téglalap alakú változat) és 10° Slim
- 103 Campanula II
- 104 Chrome és Chrome Slim (téglalap alakú változat)
- 103 Classic II
- 106 Vanda II
- 107 NewDay
- 108 Gentiana

- 109 LoveStory II
- 110 10° (aszimmetrikus változat)
- 111 Chrome (aszimmetrikus változat)
- 112 Rosa II
- 113 Rosa 95 és Rosa I
- 114 Avocado
- 115 BeHappy II
- 116 Asymmetric
- 117 Tölgyfa asztal **újdonosság**
- 118 Műszaki rajzok - kádák
- 123 Kiegészítők kádákhoz

125 KÁDPARAVÁNOK ÉS KÁDKABINOK

132 MOSDÓK ÉS FÜRDŐSZOBABÚTOROK

- 132 Mosdók és bútorok áttekintése
- 134 Yard
- 137 Ceramic Slim Shelf, Wall és Ceramic
- 138 Uni Slim és Uni
- 141 Uni Slim (B, S, R)
- 142 Mosdópult I és L
- 143 SUD
- 144 Balance
- 147 Comfort
- 150 Step
- 152 Moon
- 154 Solo
- 155 Formy (mosdók)
- 156 Formy (bútor)
- 159 10°
- 161 Chrome **újdonosság**
- 165 Rosa II H
- 167 Classic II **újdonosság**
- 171 Clear
- 173 Natural
- 176 Flat
- 177 BeHappy II
- 178 Avocado
- 179 Kézmosók
- 181 Strip, Oblong, Luna, Orbit tükör
- 182 Kiegészítők mosdókhoz

183 WC-K ÉS KIEGÉSZÍTŐK **újdonosság**

187 CSAPTELEPEK ÉS FÜRDŐSZOBAI KIEGÉSZÍTŐK

- 187 Espirit
- 191 Eleganta
- 194 Chrome II **újdonosság**
- 195 Chrome I
- 196 Chrome fürdőszobai kiegészítők
- 197 Puri
- 199 Flat
- 201 10°
- 202 10° Free
- 203 10° Free fekete
- 204 10° fürdőszobai kiegészítők
- 205 10° fürdőszobai kiegészítők fekete színben
- 206 Zuhanyzók és kiegészítők fekete színben
- 207 Classic
- 208 Life **újdonosság**
- 209 Padlón álló kádcsaptelepek **újdonosság**
- 210 Kádperemre szerelhető csaptelepek
- 211 Termo
- 212 Termo - kettős zuhanyrendszerek és Slim polcok **újdonosság**
- 214 Zuhanyfejek és tartozékok **újdonosság**
- 218 R-box

225 RAVAK TISZTÍTÓSZEREK

226 SZERVIZSZOLGÁLAT ÉS JÓTÁLLÁS

10 000 000 elégedett ügyfél
10 000 üzlet
50 országban



Referencia

Capricorn Tower, Dubai



A RAVAK FÜRDŐSZOBAI TERMÉKEK ELŐNYEIT A LEGISMERTEBB LUXUSHOTELEK VENDÉGEI ÉLVEZIK SZERTE A VILÁGBAN

A RAVAK fürdőszoba termékeinek körülbelül 70%-át több mint 50 országba exportálja szerke a világba, még nagyobb presztízst adva ezzel a híres európai minőségnek. Fürdőszobai termékeinket megtalálja a világ leghíresebb szállodáiban: Hotel President Ukrajna, Hotel Royal Azur Tunézia, Jumeirah Lake Tower Dubai, Hotel Orange Spanyolország, Hotel Pheonicia Grand Románia, Hotel Marriott Lengyelország, Hotel Opera Ukrajna. A RAVAK termékeket előszeretettel használják nyilvános helyiségekben, szabadidős létesítményekben, vállalkozások épületeiben és a háztartásokban.

Kérjük tekintse meg
hazai és külföldi
referenciáinkat



MAGYARORSZÁGI CÉGKÖZPONT



Oktatási központ

Raktár

Ügyfélszolgálat

RAVAK bemutatóterem



RAVAK bemutatóterem



1800 féle cikk



Oktatási Központ
(elméleti és gyakorlati képzések)

RAVAK dizájn

EGYSZERŰ ÉS EGYEDI MEGOLDÁS, MINDEN KIVITELBEN TISZTA ELKÉPZELÉSEL, FELHASZNÁLÓBARÁT TERMÉKEK.



Kryštof Nosál

Cseh termékdizájn, számos RAVAK fürdőszoba termék tervezője. Az egyszerű, tiszta megoldások elkötelezett híve. A RAVAK termékekért Red Dot, iF Design Award, EDIDA, Good Design és egyéb díjakban részesült.



Vrtiška & Žák

A prágai Vrtiška & Žák stúdió alapítói több mint egy évtizedes tradícióval rendelkeznek. Profiljuk kiterjed a komplex termékek tervezésére és az ipari méretű belső terek építészeti kivitelezésére. Munkájuk fejlesztéséhez alapvető értékeik a kreativitás és a hagyományostól eltérő gondolkodás.



Achim Storz

Ausztriai termékdizájn, a RAVAK kádak tervezője, valamint a Porsche, BMW, Audi és egyéb gépjárművek beltéri dizájnjának atyja.

RAVAK technológia

A LEGÚJABB TECHNOLÓGIA GARANTÁLJA
A LEGMAGASABB MINŐSÉGÉT

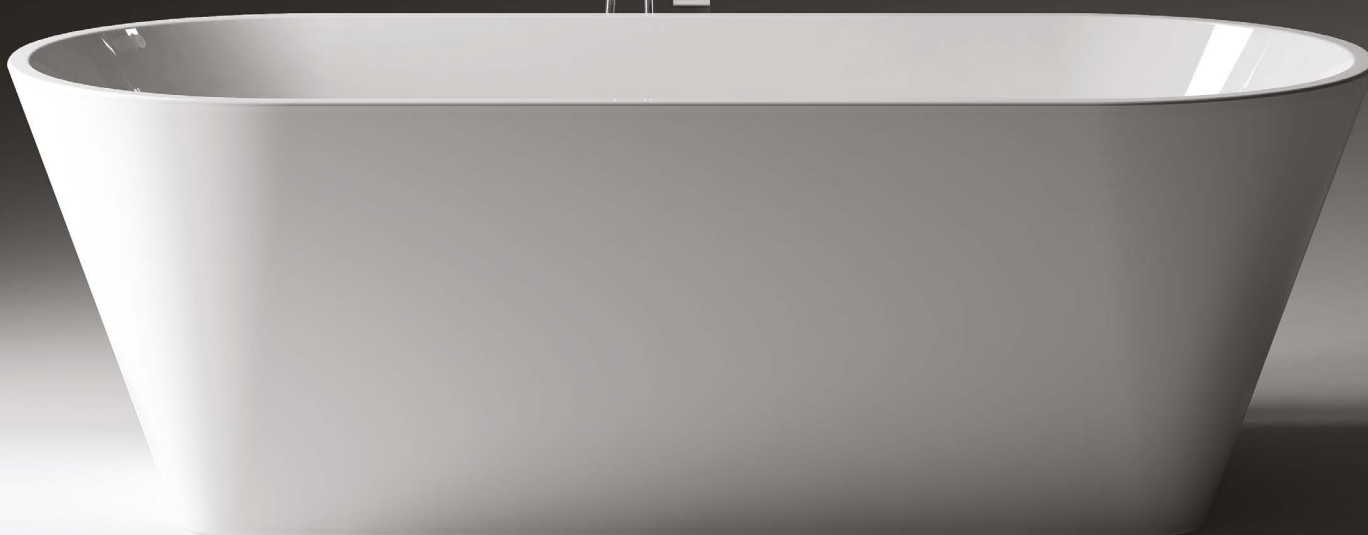

A termékek tökéletessége nem csak az anyagok minőségétől függ, hanem a felhasznált berendezések pontosságától és megbízhatóságától is. Így 2008-ban Közép-Európában, egyedülként a zuhanykabin gyártók között, megnyitottuk a saját galvanizáló üzemünket. A legmodernebb gépeink biztosítják a zuhanykabinok, zuhanyajtók és beépíthető oldalfalak 100%-os felületi tökéletességét. Az akril kádformák merevítéséhez az adalékanyagok elosztását és a felvitt felület vastagságát számítógép vezérli, minden típusú kádunkra külön-külön.



A RAVAK termékek minősége



RAVAK vákuumformázó

Az akrilkádak gyártásánál a legújabb, függőleges ponthevítésű és formázó technológiát alkalmazzuk.



RAVAK galvanizáló

Alumínium profilok eloxálása: a legellenállóbb szatén felületkezelés a zuhanykabinoknál, zuhanyajtóknál és kádparavánoknál.



RAVAK szinterező

A porfesték elektrosztatikus úton történő felhordása zuhanykabinoknál, zuhanyajtóknál és kádparavánoknál.

RAVAK Anticalc®-kal
kezelt üveg



AZ ÜVEG
VÉDELME

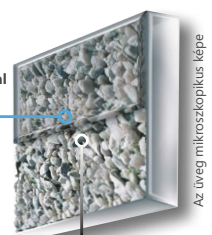

egyszerű, sík tábla
üveg felülete

RAVAK AntiCalc®

A forradalmi technológia, amely az üveg felületén láthatatlan víztaszító védőréteget képez és meggátolja a vízkőképződést az üvegfelületen.

RAVAK alapanyagok

AZ ÚJ ALAPANYAGOK FEJLESZTÉSÉN EURÓPA ÉS AZ USA VEZETŐ TUDOMÁNYOS KÖZPONTJAIVAL MŰKÖDÜNK EGYÜTT

Az nem elég, hogy valami szép, a használati tárgyaknak tartósnak is kell lenniük. Ezért különös figyelmet fordítunk az anyagválasztásra. A kádak tulajdonságai nagyban függenek a felhasznált akriltól. Mi a legjobbat, az öntött akrilt (PMMA) választottuk. Hosszú ideig megőrzi formáját, nem görbül és nem reped.



Öntött műmárvány

Mosdóinkat és zuhanytálcáinkat örölt dolomit és műgyanta keverékből gyártjuk, amely egyedi használati és esztétikai tulajdonságokkal rendelkezik.



Műgyanta

A leggyakrabban használt kádmerevítő anyag az üvegszállal erősített műgyanta.



Szaniter kerámia

A speciális alapú keverékekből készült mosdók kivételesen vékony éllel rendelkeznek.



Mosdópult

Fürdőszobai bútoraink alapanyagát Európa vezető bútorlap gyártói szolgáltatják, a lapok impregnáltak a nedvesség ellen (AMT - Anti Moisture Treatment).

RAVAK konceptiók

Tökéletesen harmonizáló egység
minden fürdőszobához

A RAVAK egymással harmonizáló fürdőszobai berendezések széles választékát kínálja. Legfőbb előnyük az egységes dizájn és a precíz kidolgozás. A legtöbb koncepció a fürdőkád formavilágából indul ki, amely megjelenik a zuhanyzó, a mosdó, a fürdőszobabútor, a fürdőkád, a WC, a csaptelep és a praktikus kiegészítők kialakításában is. A RAVAK koncepció bármilyen fürdőszobában alkalmazható: a legkisebbtől a legnagyobbig.

4

2





- 1 Kádak és kádkiegészítők - Fürdésre és zuhanyozásra is alkalmas.
- 2 Zuhanykabinok és zuhanyajtók - Pontos kidolgozás a legmagasabb minőségű alkotóelemek felhasználásával.
- 3 Mosdók és fürdőszobabútorok - Mosdópultra és szekrényre, öntött műmárványból és kerámiából egyaránt.
- 4 Szaniterek és bidék - Annak érdekében, hogy a fürdőszoba tökéletesen harmonizáljon a WC-vel.
- 5 Csaptelepek és fürdőszobai kiegészítők - Első osztályú anyagokból készült, megbízható termékek.

Chrome koncepció - A legszélesebb összehangolt koncepció a magyar piacon



Harmonikus összhang az utolsó részletig. Fürdőszobai és WC kellékek széles választéka. Újdonság: Slim kád csupán 18 mm magas peremmel.



Chrome és Chrome Slim téglalap alakú kádak. Lapozzon a 104. oldalra, az aszimmetrikus változathoz a 108. oldalra!



Kádparavánok, lapozzon a 126. oldalra!



Zuhanykabinok különböző formákban. Lapozzon a 46. oldalra!



Zuhanytálcák vagy zuhanyfolyókák. Lapozzon a 77. oldalra!



Ülőkék, lapozzon a 71. oldalra!



Mosdók, dupla mosdó, kézmosó és fürdőszobabútor. Lapozzon a 161. oldalra!



WC és bidé, lapozzon a 184. oldalra!



Csapterlepek, lapozzon a 194. oldalra!



Chrome fürdőszobai kiegészítők, lapozzon a 196. oldalra!



Az egyes termékek enyhe, 10°-kal való elforgatása a nagy és kis fürdőszobákba egyaránt tökéletes, egyedi megoldás alapját képezi. Ergonómia és összhang az eredeti kivitellel.



Aszimmetrikus kád tároló felülettel. Lapozzon a 110. vagy a téglalap alakú változathoz a 102. oldalra!



Kádparavánok, lapozzon a 130. oldalra!



Az elfordított mosdó kényelmesebb hozzáférést biztosít. Lapozzon a 159. oldalra!



Fürdőszobabútorok, lapozzon a 160. oldalra!



10° csaptelepek. Lapozzon a 201. oldalra!



10° fürdőszobai kiegészítők, lapozzon a 204. oldalra!

Formy koncepció - Könnyed átmenet két forma között



Letisztult mosdó- és kádszett a szándékos aszimmetria élénk elemeivel. Újdonság: kádak csupán 18 mm magas peremmel.



Formy 01 és Formy 01 Slim kádak,
lapozzon a 100. oldalra!



Formy 01 mosdó,
lapozzon a 155. oldalra!



Kádperemre szerelhető
vízesés csaptelep
CR 025.00,
lapozzon a 210. oldalra!



Álló mosdócsaptelep
TD 015.00,
lapozzon a 201.
oldalra!



Mosdópult,
lapozzon a 142.
oldalra!



Formy mosdó alatti
szekrény,
lapozzon a 156. oldalra!



Formy magas
faliszekrény,
lapozzon a 156.
oldalra!

Könnyed átmenet két forma között - **Formy koncepció**



Az eredeti elképzelést a mosdó és a kád hosszanti vonalainak enyhe hajlítása keltette életre. Újdonság: kád csupán 18 mm magas peremmel.



Formy 02 és Formy 02 Slim kádak,
lapozzon a 101. oldalra!



Formy 02 mosdó,
lapozzon a 155. oldalra!



Padlón álló
kádcsaptelep
CR 080.00,
lapozzon a 209.
oldalra!



Álló
mosdócsaptelep
CR 015.00,
lapozzon a 195.
oldalra!



Mosdópult,
lapozzon a 142. oldalra!



Formy mosdó alatti
szekrény,
lapozzon a 156. oldalra!



Formy magas
faliszekrény,
lapozzon a 156.
oldalra!

Rosa koncepció - Tágas zuhanykabin és nagy kád egyben



**A koncepció a legkisebb és a luxus méretű fürdőszobákhoz is alkalmazható.
Egységes és időtlen megoldás, tökéletes minden részletében.**



Tágas, kényelmes kádak,
lapozzon a 112. oldalra!



Kádparavánok,
lapozzon a 130. oldalra!



Különböző méretű mosdók,
lapozzon a 165. oldalra!



Magas faliszekrény
polcokkal,
lapozzon a 166. oldalra!



Flat csaptelepek
Lapozzon a 199. oldalra!

A szépség az egyszerűségben rejlik - **Classic II koncepció**



**Megoldások tárháza a fürdőszoba egésze és a WC-k számára.
Időtálló, szerethető dizájn.**



Széles- és lapos fenekű kádak.
Lapozzon a 105. oldalra!



Kádparavánok és kádkabinok,
lapozzon a 125. oldalra!



Mosdó, dupla mosdó és kézmosó
különböző méretekben.
Lapozzon a 167. oldalra!



Kétféle színben fürdőszobabútor
minőségi impregnálással és vasalattal.
Lapozzon a 169. oldalra!



Classic csaptelepek
Lapozzon a 207. oldalra!

Avocado koncepció - Minimális dizájn maximális hatással



A koncepció egy helytakarékos kád és egy praktikusan kád fölé elhelyezhető nagy pakolófelülettel rendelkező mosdóból áll. A legkisebb fürdőszobákba is alkalmas.



Maximálisan helytakarékos kádak.
Lapozzon a 114. oldalra!



Megfelelő tárolóhellyel rendelkező,
kádak fölé telepíthető mosdók.
Lapozzon a 178. oldalra!

Játékos megoldás a legkisebb fürdőszobákba - BeHappy II koncepció



Fürdéshez és zuhanyzáshoz is alkalmas helytakarékos fürdőszobai kialakítás.



Kád, kellemes fürdőzéshez
és zuhanyzáshoz.
Lapozzon a 115. oldalra!



Kádkaravánok és
kádkabinok.
Lapozzon a 128. oldalra!



Kád fölé is szerelhető
sarkmosdó,
lapozzon a 177. oldalra!

5 év kiterjesztett, teljes körű
jótállást vállalunk minden
zuhanykabinra és zuhanyajtóra

Zuhanykabinok és zuhanyajtók

Széles választék mindenki számára

A RAVAK zuhanyfülkék főbb jellemzői: az egyes típusok széles választéka, a zuhanykabin, illetve zuhanyajtó nyitási módok, betétlemezek sokszínűsége és széles méretválasztéka.

Közös alapelvünk azonban mindig a kifogástalan minőség, tökéletes vízzárás és a hosszú élettartam marad. 5 év kiterjesztett, teljes körű jótállást vállalunk minden zuhanykabinra és zuhanyajtóra.



Tökéletes
zuhanykabinok

A zuhanyсарok és zuhanyajtó kiválasztási paramétereі

Színválaszték



Matrix, Chrome, Nexty, Pivot, Blix, Supernova



Walk-In, SmartLine, Matrix, Chrome, Nexty, Pivot, Blix Slim, Blix



Matrix, Chrome, Nexty, Pivot, Blix, Supernova

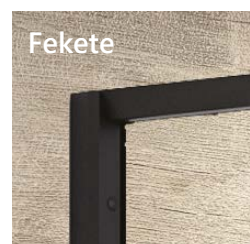

Walk-In, Nexty, Pivot, Blix Slim, Supernova



Króm zsanér rendszer a Brilliant, SmartLine termékcsaládnál választható.

Betétlemez

Biztonsági üveg



Az AntiCalc réteg



A betétlemez rugalmassága

Transparent



Mindegyik zuhanykabin

Grape



Blix és Supernova termékcsalád

Műanyag betétlemez

Pearl



Supernova

Rain



Supernova kádparavánok

Atipikus betétlemezek

Biztonsági üveg nyomtatott mintával vagy színezett kivitelben

Strip



Matrix



Matelux



Grafit



Nem szokványos megoldásokhoz betétlemezeket a következő honlapon talál (itt tudja megrendelni őket: egyedi.ravak.hu)
A szokványostól eltérő megoldásokról a 25. oldalon talál további információkat.
Ugyanazokat a profilszíneket és betétlemezeket kínáljuk a kádparavánokhoz is, bővebb információért lapozzon 121. oldalra!

A zuhanyсарok és zuhanyajtó kiválasztási paramétereі

Konstrukció



Brilliant, Walk-In, SmartLine

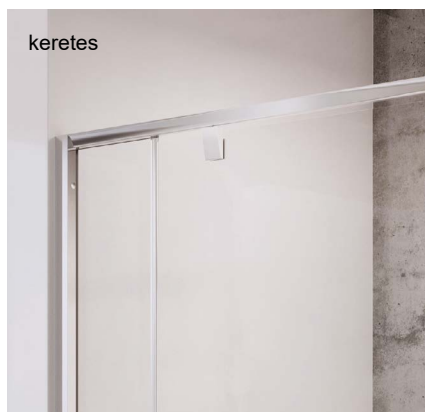

Chrome, Matrix, Nexty, Pivot, Blix Slim, Blix, Supernova

Forma



negyedköríves



SmartLine, Chrome, Nexty, Pivot, Blix Slim, Blix, Supernova

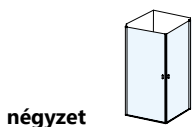

négyzet



Brilliant, SmartLine, Matrix, Chrome, Nexty, Pivot, Blix Slim, Blix, Supernova

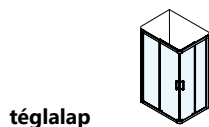

téglalap



Brilliant, SmartLine, Matrix, Chrome, Nexty, Pivot, Blix Slim, Blix, Supernova

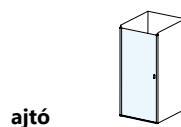

ajtó



Brilliant, SmartLine, Matrix, Chrome, Nexty, Pivot, Blix Slim, Blix, Supernova

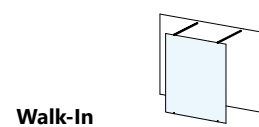

Walk-In



Walk-In

A nyitás módja:

Forgóprofilokkal befelé és kifelé nyíló

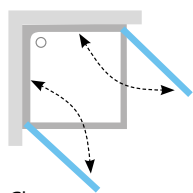

Chrome

Kivétel a CRV1 vagy a CRV2 + CPS kivétel, amely csak kifelé nyíló.

Zsanérral kifelé nyíló

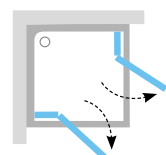

Brilliant, SmartLine

Forgózanérral kifelé nyíló

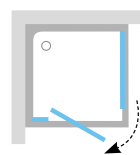

Nexty, Pivot, Supernova

Összecsukható

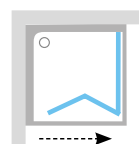

Blix, Supernova

Tolóajtóval

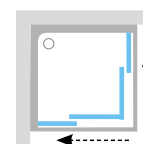

Matrix, Blix Slim, Blix, Supernova

Fogantyú választék a zuhanykabinokhoz és zuhanyajtóhoz

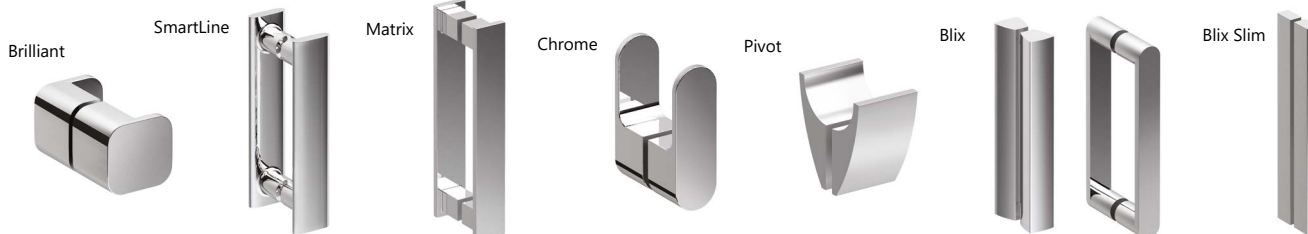

Szigetelés

Az ügyfél alapvető elvárása a zuhanyfülkével szemben a vízállóság: zuhanyozás közben a víznek a zuhanyfülkében kell maradnia. A keretes szerkezet mindig nagyobb vízállóságot biztosít.

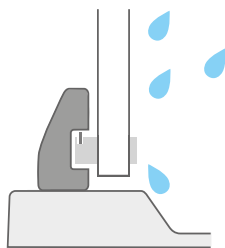

keretes konstrukció
Nexty, Pivot, Blix Slim, Blix, Supernova



keret nélküli zuhanykabinok
Brilliant, SmartLine, Matrix, Chrome

Rögzítő és toldóprofilok: Nexty, Pivot, Blix és Supernova zuhanykabinokhoz

Toldóprofil

Lehetővé teszi a zuhanykabinok, zuhanyajtók és a kádparaván mindkét oldalán a 2 cm-es toldást, bővítést.

Egy termékre legfeljebb 3 darab profil rakható!

A toldóprofilokat a zuhanyfülkék és az ajtók következő termékcsaládjaihoz gyártjuk: Nexty, Pivot, Blix és Supernova, az AVDP3 kádparavánhoz, vagy az APSV fix oldalfalhoz.

Rögzítőprofil

A fal és a zuhanykabin vagy zuhanyajtó egymáshoz rögzítésére szolgál.

Minden esetben tartozéka a termékeknek, kivéve: Supernova PSS és APSS, Blix BLPS, Pivot PPS.



A zuhanyajtók pontos beállításához, a rögzítő- és toldóprofilok szereléséhez tanácsokat és segédleteket itt talál.

Chrome széles fali rögzítőprofil (toldóprofil helyettesítésére)

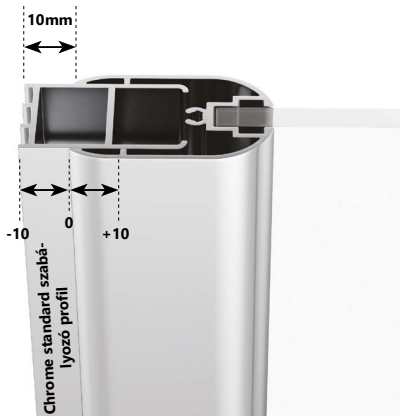

Valamennyi Chrome termék csomagolásának részét képezi a fali rögzítő profil, mely lehetővé teszi a termék +/- 10 mm-rel való módosítását (bővítést vagy szűkítést).



Amennyiben szeretné tovább szélesíteni a terméket, vásárolja meg az új toldóprofil, mely 20 mm-rel szélesebb, és további 20 mm-rel szélesítheti a terméket a +/- 10 mm eltérés megtartásával.



Szélesebb fali rögzítőprofil

Egyedi megoldások konfigurátora

Amennyiben a sztenderd méretű terméktől eltérő egyedi méretű zuhanykabinra van szüksége, igazodva a hely adottságaihoz, konfigurátorunk segít Önnek a megfelelő méret kiválasztásában. Válassza ki konfigurátorunkban a terméket, adja meg paramétereit és az így kapott árkalkulációt kinyomtatva megrendelheti a terméket forgalmazóinknál.

A konfigurátor a zuhanykabinok, zuhanyajtók, fix falak vagy a kádparavánok szokványostól eltérő kialakítását kínálja. A kiválasztott modellhez kiválaszthatja a keret színét vagy a betétlemez típusát, valamint a termék szélességét, mélységét és magasságát.

Küldje el a megtervezett terméket megrendelésként, vagy keresse meg az Önhöz legközelebbi forgalmazónk értékesítőjét, akivel konzultálhat és megrendelheti a kiválasztott terméket.

A szokványostól eltérő megoldásokról az egyedi.ravak.hu oldalon talál több információt.

Figyelem! Az egyedi gyártású termékek módosítására, lemondására a megrendelést követően nincs lehetőség.

A konfigurátorban lévő betétlemez típusokat a 21. oldalon találja.

1. TERMÉKCSALÁD ÉS TÍPUS

2. A KERET SZÍNE

3. Betétlemez

4. MÉRET



RAVAK konfigurátor



Konfigurátor egyedi méretű megoldásokhoz

Tanácsra van szüksége?
(06)1-223-1316 /2 mellék
Hétfő-péntek 8:00-16:30 között

🏠 📄 ✉️ 📱 📺 📷
🇭🇺 MAGYARORSZÁG

1. Típus	2. Modell	3. Keret / zsanér színe	4. Betétlemez	5. Építési méret	6. Termék konfiguráció
MATRIX	MATRIX - MSDPS B	Fényes	Transparent	1200 × 900 × 1950 mm	

Írja be az építési méretet

Szélesség: 1200 mm
Mélység: 900 mm
Magasság: 1950 mm

Választható méretek:
Szélesség: 800 - 1600 mm
Mélység: 200 - 1200 mm
Magasság: 1000 - 1650, 1660 - 2050 mm

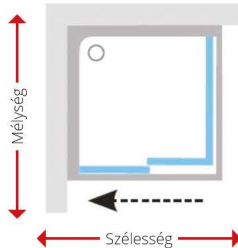



Valami különlegesre van szüksége?
Van megoldásunk tetőtérre és a zuhany oldalfal közvetlenül a kádra történő ráépítésre!

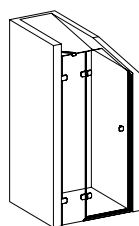

Egyedi zuhanyajtó tetőtérben (ferde)

Amennyiben felmérést szeretne kérni vegye fel velünk a kapcsolatot a szerviz@ravak.hu e-mail címen vagy a **(06) 1-223-1315/16-os telefonszámon.**

Széles választék

Több mint 500 zuhanykabin megoldást kínálunk 11 termékcsaládban

Cool 28. oldal

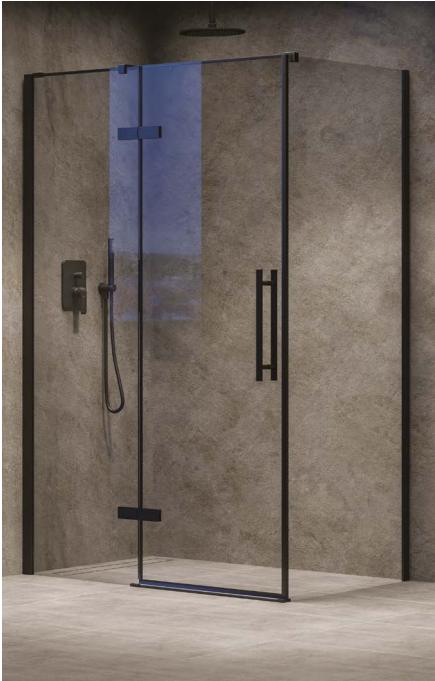

Walk-In 30. oldal



Walk-In Wall Air
33. oldal

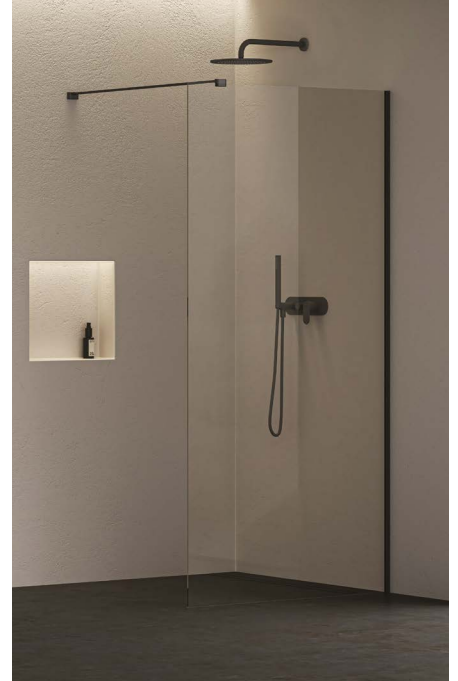

Nexty 43. oldal



Chrome 46. oldal



Pivot 51. oldal



5

5 ÉV KITERJESZTETT, TELJES KÖRŰ
JÓTÁLLÁST VÁLLALUNK MINDEN
ZUHANYKABINRA ÉS ZUHANYAJTÓRA

Brilliant 34. oldal



SmartLine 37. oldal



Matrix 40. oldal



Blix 54. oldal



Blix Slim 61. oldal



Supernova 64. oldal



Cool

5

5 ÉV KITERJESZTETT, TELJES KÖRŰ
JÓTÁLLÁST VÁLLALUNK MINDEN
ZUHANYKABINRA ÉS ZUHANYAJTÓRA



COSD1



COSD2



COSD1 + COPS



COSD2 + COPS



Cool
zuhanykabinok

A keretek és betételek részleteiért lapozzon a 21. oldalra! Egyéb beállítások a konfigurátorban. Személyre szabott megoldások egyedi.ravak.hu
A termékek szállítási határideje forgalmazóinkhoz maximum 5 hét. Készleteinket folyamatosan optimalizáljuk, a pontos készletinformációk megtekinthetők a ravak.hu termékoldalon. A termék beépítési méreteihez, kattintson a termék adatlapján található technikai információkra. Egyedi termékek (melyek méretei nincsenek meghatározva a táblázatban) szállítási ideje 8 hét. Az árak forintban értendők és a 27% ÁFA-t tartalmazzák. Figyelem: a zuhanykabin felszerelése előtt ügyeljen a műszaki dokumentációra. A pontos készletinformáció megtalálható weboldalunkon. Amennyiben a zuhanyсарok telepítése közvetlenül a padlóra történik (zuhanytálcá nélkül) olvassa el a Zuhanyfolyókás telepítési segédletünket a www.ravak.hu/katalogusok weboldalon.

5

5 ÉV KITERJESZTETT, TELJES KÖRŰ
JÓTÁLLÁST VÁLLALUNK MINDEN
ZUHANYKABINRA ÉS ZUHANYAJTÓRA



AZ ÜVEG VÉDELME
Az üveg védelmét a láthatatlan RAVAK
AntiCalc® felületkezelés biztosítja.



EGYSZERŰ KARBANTARTÁS
Minimális számú profil, így mindenhol
könnyen hozzáférhető.

COSD1 Zuhanyajtó

RENDKÍVÜL KEDVEZŐ ÁR

Színválogatás

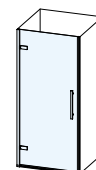

6 mm

AZ ÜVEG
VASTAGSÁGA

Cikkszám	TÍPUS+BETÉTLEMEZ (üveg)	Belépő (mm)	Méret (mm)	Ár
X0VV40A00Z1	COSD1-80 krómhatású + Transparent	675	792-807	146 000
X0VV40300Z1	COSD1-80 fekete + Transparent			146 000
X0VV70A00Z1	COSD1-90 krómhatású + Transparent	775	892-907	152 000
X0VV70300Z1	COSD1-90 fekete + Transparent			152 000

COSD2 Zuhanyajtó

RENDKÍVÜL KEDVEZŐ ÁR

Színválogatás



6 mm

AZ ÜVEG
VASTAGSÁGA

Cikkszám	TÍPUS+BETÉTLEMEZ (üveg)	Belépő (mm)	Méret (mm)	Ár
X0VVACA00Z1	COSD2-100 krómhatású + Transparent	580	992-1007	155 000
X0VVAC300Z1	COSD2-100 fekete + Transparent			155 000
X0VVDA00Z1	COSD2-110 krómhatású + Transparent	580	1092-1107	157 000
X0VVDC300Z1	COSD2-110 fekete + Transparent			157 000
X0VVGCA00Z1	COSD2-120 krómhatású + Transparent	580	1192-1207	161 000
X0VVG300Z1	COSD2-120 fekete + Transparent			161 000

COPS Fix oldalfal

RENDKÍVÜL KEDVEZŐ ÁR

Színválogatás

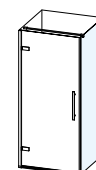

6 mm

AZ ÜVEG
VASTAGSÁGA

Cikkszám	TÍPUS+BETÉTLEMEZ (üveg)	Méret (mm)	Ár
X9VV40A00Z1	Fix zuhanyfal COPS-80 krómhatású + Transparent	780-800	65 000
X9VV40300Z1	Fix zuhanyfal COPS-80 fekete + Transparent		65 000
X9VV70A00Z1	Fix zuhanyfal COPS-90 krómhatású + Transparent	880-900	69 000
X9VV70300Z1	Fix zuhanyfal COPS-90 fekete + Transparent		69 000
X9VVA0A00Z1	Fix zuhanyfal COPS-100 krómhatású + Transparent	980-1000	74 000
X9VVA0300Z1	Fix zuhanyfal COPS-100 fekete + Transparent		74 000

CONPS Toldóprofil

RENDKÍVÜL KEDVEZŐ ÁR

Színválogatás



Cikkszám	TÍPUS	Méret (mm)	Ár
XE70000C00	CONPS krómhatású	25	16 000
XE70000300	CONPS fekete		16 000

A termék meghosszabbításához használjon CONPS toldóprofil, így mindegyik oldalon 2 cm-rel bővítheti a zuhanykabin vagy ajtót.

Walk-In

5

5 ÉV KITERJESZTETT, TELJES KÖRŰ
JÓTÁLLÁST VÁLLALUNK MINDEN
ZUHANYKABINRA ÉS ZUHANYAJTÓRA

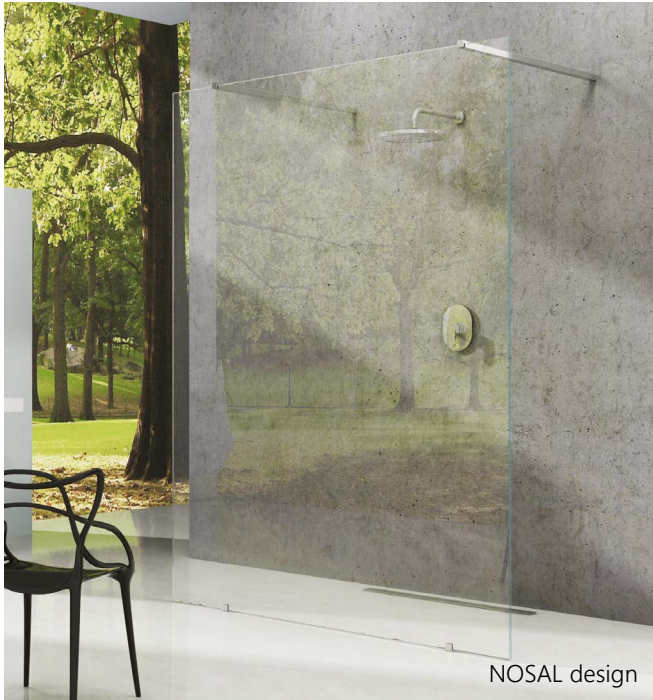

Walk-In Free



Walk-In Wall



Walk-In Corner



Walk-In Double Wall



Walk-In
zuhanykabinok



Walk-In
zuhanykabin videó



RAVAK zuhanykabin
gyártási folyamat

A keretek és betételek részleteiért lapozzon a 21. oldalra! Egyéb beállítások a konfigurátorban. Személyre szabott megoldások egyedi.ravak.hu

A termékek szállítási határideje forgalmazóinkhoz maximum 5 hét. Készleteinket folyamatosan optimalizáljuk, a pontos készletinformációk megtekinthetők a ravak.hu termékoldalon. A termék beépítési méreteihez, kattintson a termék adatlapján található technikai információkra. Egyedi termékek (melyek méretei nincsenek meghatározva a táblázatban) szállítási ideje 8 hét. Az árak forintban értendők és a 27% ÁFA-t tartalmazzák.

Figyelem: a zuhanykabin felszerelése előtt ügyeljen a műszaki dokumentációra. A pontos készletinformáció megtalálható weboldalunkon. Amennyiben a zuhanyсарок telepítése közvetlenül a padlóra történik (zuhanytálcá nélkül) olvassa el a Zuhanyfolyókás telepítési segédletünket a www.ravak.hu/katalogusok/weboldalon.

5

5 ÉV KITERJESZTETT, TELJES KÖRŰ
JÓTÁLLÁST VÁLLALUNK MINDEN
ZUHANYKABINRA ÉS ZUHANYAJTÓRA



AZ ÜVEG VÉDELME
Az üveg védelmét a láthatatlan RAVAK
AntiCalc® felületkezelés biztosítja.



EGYSZERŰ KARBANTARTÁS
Minimális számú profil, így mindenhol
könnyen hozzáférhető.

Walk-In Free

Cikkszám	TÍPUS+BETÉTLEMEZ (üveg)	Ár	
GW9FG0C00Z1	Walk In Free-120 krómhatású + Transparent	133 200	
GW9FJ0C00Z1	Walk In Free-130 krómhatású + Transparent	144 100	
GW9FM0C00Z1	Walk In Free-140 krómhatású + Transparent	157 000	
GW9FP0C00Z1	Walk In Free-150 krómhatású + Transparent	166 400	
GW9FS0C00Z1	Walk In Free-160 krómhatású + Transparent	177 600	
Cikkszám	TÍPUS	Hosszúság (mm)	Ár
GWD01000A098	W SET-Uni Wall/Corner/Free krómhatású		39 900
GWD010003023	W SET-Uni Wall/Corner/Free fekete	1200	57 800
GWD01000E006	W SET-Uni Wall/Corner/Free matt fehér		57 800

A termék magassága 2000 mm. Egyedi méretben tetszés szerint rendelhető, bővebb információért lapozzon a 25. oldalra!

Színválogatás



8 mm

AZ ÜVEG VASTAGSÁGA

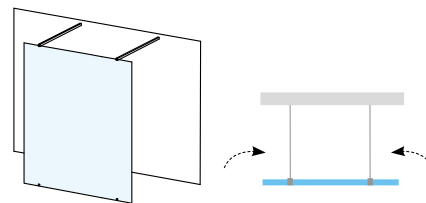

Javaslat: a termék közvetlen zuhanyfolyókéval vagy padlóösszefolyóval rendelkező, lecsempézett padlóra is telepíthető.

A Walk-In Free kialakításához szükséges megrendelni egy Walk-In Free üveglapot és két darab W SET-Uni Wall/Corner/Free merevítőt. A W SET Uni határozza meg mindkét oldalon a zuhanyzó belépő szélességét. A W SET Uni merevítő 120 cm hosszú az igényelt távolságok függvényében a helyszínen méretre igazítható.

Walk-In Wall

Cikkszám	TÍPUS+BETÉTLEMEZ (üveg)	Ár	
GW9W00C00Z1	Walk In Wall-60 krómhatású + Transparent	82 300	
GW9W00300Z1	Walk In Wall-60 matt fekete + Transparent	82 300	
GW9W00E00Z1	Walk In Wall-60 matt fehér + Transparent	85 000	
GW9W10C00Z1	Walk In Wall-70 krómhatású + Transparent	88 200	
GW9W10300Z1	Walk In Wall-70 matt fekete + Transparent	88 200	
GW9W10E00Z1	Walk In Wall-70 matt fehér + Transparent	93 000	
GW9W40C00Z1	Walk In Wall-80 krómhatású + Transparent	98 600	
GW9W40300Z1	Walk In Wall-80 matt fekete + Transparent	98 600	
GW9W40E00Z1	Walk In Wall-80 matt fehér + Transparent	98 000	
GW9W70C00Z1	Walk In Wall-90 krómhatású + Transparent	109 000	
GW9W70300Z1	Walk In Wall-90 matt fekete + Transparent	109 000	
GW9W70E00Z1	Walk In Wall-90 matt fehér + Transparent	105 000	
GW9WA0C00Z1	Walk In Wall-100 krómhatású + Transparent	118 500	
GW9WA0300Z1	Walk In Wall-100 matt fekete + Transparent	118 500	
GW9WA0E00Z1	Walk In Wall-100 matt fehér + Transparent	115 000	
GW9WD0C00Z1	Walk In Wall-110 krómhatású + Transparent	128 100	
GW9WD0300Z1	Walk In Wall-110 matt fekete + Transparent	128 100	
GW9WD0E00Z1	Walk In Wall-110 matt fehér + Transparent	125 000	
GW9WG0C00Z1	Walk In Wall-120 krómhatású + Transparent	142 700	
GW9WG0300Z1	Walk In Wall-120 matt fekete + Transparent	142 700	
GW9WG0E00Z1	Walk In Wall-120 matt fehér + Transparent	135 000	
GW9WJ0C00Z1	Walk In Wall-130 krómhatású + Transparent	150 800	
GW9WJ0300Z1	Walk In Wall-130 matt fekete + Transparent	150 800	
GW9WJ0E00Z1	Walk In Wall-130 matt fehér + Transparent	155 200	
GW9WM0C00Z1	Walk In Wall-140 krómhatású + Transparent	161 800	
GW9WM0300Z1	Walk In Wall-140 matt fekete + Transparent	161 800	
GW9WM0E00Z1	Walk In Wall-140 matt fehér + Transparent	166 400	
GW9WP0C00Z1	Walk In Wall-150 krómhatású + Transparent	178 800	
GW9WP0300Z1	Walk In Wall-150 matt fekete + Transparent	178 800	
GW9WP0E00Z1	Walk In Wall-150 matt fehér + Transparent	184 000	
GW9WS0C00Z1	Walk In Wall-160 krómhatású + Transparent	194 900	
GW9WS0300Z1	Walk In Wall-160 matt fekete + Transparent	194 900	
GW9WS0E00Z1	Walk In Wall-160 matt fehér + Transparent	198 000	
Cikkszám	TÍPUS	Hosszúság (mm)	Ár
GWD01000A098	W SET Uni Wall/Corner/Free krómhatású		39 900
GWD010003023	W SET Uni Wall/Corner/Free fekete	1200	57 800
GWD01000E006	W SET-Uni Wall/Corner/Free matt fehér		57 800

Színválogatás



8 mm

AZ ÜVEG VASTAGSÁGA

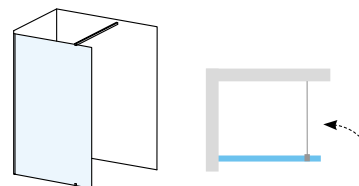

Javaslat: a termék közvetlen zuhanyfolyókéval vagy padlóösszefolyóval rendelkező, lecsempézett padlóra is telepíthető.

A zuhanyarok kialakításához szükséges rendelni egy Walk-In Wall üvegfalat és egy W SET Uni Wall/Corner/Free merevítőt. A W SET Uni merevítő hosszúsága határozza meg a zuhanyfülke belépő szélességét.



Válassza ki a kívánt modellt: típus, szélesség és magasság megadásával! Ne gátolják a szabványos méretek. Akár egyedi méretezés alapján is elkészíthető. Bővebben az www.egyedi.ravak.hu oldalon.

A termék magassága 2000 mm. Egyedi méretben tetszés szerint rendelhető, bővebb információért lapozzon a 25. oldalra!

Walk-In

5 5 ÉV KITERJESZTETT, TELJES KÖRŰ JÓTÁLLÁST VÁLLALUNK MINDEN ZUHANYKABINRA ÉS ZUHANYAJTÓRA



AZ ÜVEG VÉDELME
Az üveg védelmét a láthatatlan RAVAK AntiCalc® felületkezelés biztosítja.



EGYSZERŰ KARBANTARTÁS
Minimális számú profil, így mindenhol könnyen hozzáférhető.

Walk-In Corner

Cikkszám	TÍPUS+BETÉTLEMEZ (üveg)	Belépő (mm)	Ár	Ár (összesen)
GW1CD4C00Z1	Walk In Corner-110/80 krómhatású + Transparent		219 000	257 400
GWD01000A093	W SET Uni Wall/Corner/Free	800	38 400	
GW1CD4300Z1	Walk In Corner-110/80 fekete + Transparent		219 000	268 900
GWD010003017	W SET Uni Wall/Corner/Free matt fekete	800	49 900	
GW1CD4E00Z1	Walk In Corner-110/80 Fehér matt + Transparent		217 600	275 400
GWD01000E006	W SET-Uni Wall/Corner/Free matt fehér		57 800	
GW1CG4C00Z1	Walk In Corner-120/80 krómhatású + Transparent		229 000	267 400
GWD01000A093	W SET Uni Wall/Corner/Free	800	38 400	
GW1CG4300Z1	Walk In Corner-120/80 fekete + Transparent		229 000	278 900
GWD010003017	W SET Uni Wall/Corner/Free matt fekete	800	49 900	
GW1CG4E00Z1	Walk In Corner-120/80 Fehér matt + Transparent		228 300	286 100
GWD01000E006	W SET-Uni Wall/Corner/Free matt fehér		57 800	
GW1CG7C00Z1	Walk In Corner-120/90 krómhatású + Transparent		239 000	277 400
GWD01000A094	W SET Uni Wall/Corner/Free	900	38 400	
GW1CG7300Z1	Walk In Corner-120/90 fekete + Transparent		239 000	291 500
GWD010003018	W SET Uni Wall/Corner/Free matt fekete	900	52 500	
GW1CG7E00Z1	Walk In Corner-120/90 Fehér matt + Transparent		238 000	295 800
GWD01000E006	W SET-Uni Wall/Corner/Free matt fehér		57 800	

A termék magassága 2000 mm. Egyedi méretben tetszés szerint rendelhető, bővebb információért lapozzon a 25. oldalra!

Színválogat



8 mm
AZ ÜVEG VASTAGSÁGA

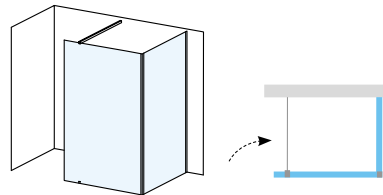

Javaslat: a termék közvetlen zuhanyfolyókával vagy padlóösszefolyóval rendelkező, lecsempézett padlóra is telepítheti.

Walk-In Double Wall

Cikkszám	TÍPUS+BETÉTLEMEZ (üveg)	Ár	
GW9W00C00Z1	Walk In Wall-60 krómhatású + Transparent	82 300	
GW9W00300Z1	Walk In Wall-60 matt fekete + Transparent	82 300	
GW9W00E00Z1	Walk In Wall-60 matt fehér + Transparent	85 000	
GW9W10C00Z1	Walk In Wall-70 krómhatású + Transparent	88 200	
GW9W10300Z1	Walk In Wall-70 matt fekete + Transparent	88 200	
GW9W10E00Z1	Walk In Wall-70 matt fehér + Transparent	93 000	
GW9W40C00Z1	Walk In Wall-80 krómhatású + Transparent	98 600	
GW9W40300Z1	Walk In Wall-80 matt fekete + Transparent	98 600	
GW9W40E00Z1	Walk In Wall-80 matt fehér + Transparent	98 000	
GW9W70C00Z1	Walk In Wall-90 krómhatású + Transparent	109 000	
GW9W70300Z1	Walk In Wall-90 matt fekete + Transparent	109 000	
GW9W70E00Z1	Walk In Wall-90 matt fehér + Transparent	105 000	
GW9WA0C00Z1	Walk In Wall-100 krómhatású + Transparent	118 500	
GW9WA0300Z1	Walk In Wall-100 matt fekete + Transparent	118 500	
GW9WA0E00Z1	Walk In Wall-100 matt fehér + Transparent	115 000	
GW9WD0C00Z1	Walk In Wall-110 krómhatású + Transparent	128 100	
GW9WD0300Z1	Walk In Wall-110 matt fekete + Transparent	128 100	
GW9WD0E00Z1	Walk In Wall-110 matt fehér+Transparent	125 000	
GW9WG0C00Z1	Walk In Wall-120 krómhatású + Transparent	142 700	
GW9WG0300Z1	Walk In Wall-120 matt fekete + Transparent	142 700	
GW9WG0E00Z1	Walk In Wall-120 matt fehér +Transparent	135 000	
GW9WJ0C00Z1	Walk In Wall-130 krómhatású + Transparent	150 800	
GW9WJ0300Z1	Walk In Wall-130 matt fekete + Transparent	150 800	
GW9WJ0E00Z1	Walk In Wall-130 matt fehér + Transparent	155 200	
GW9WM0C00Z1	Walk In Wall-140 krómhatású + Transparent	161 800	
GW9WM0300Z1	Walk In Wall-140 matt fekete + Transparent	161 800	
GW9WM0E00Z1	Walk In Wall-140 matt fehér + Transparent	166 400	
GW9WP0C00Z1	Walk In Wall-150 krómhatású + Transparent	178 800	
GW9WP0300Z1	Walk In Wall-150 matt fekete + Transparent	178 800	
GW9WP0E00Z1	Walk In Wall-150 matt fehér + Transparent	184 000	
GW9WS0C00Z1	Walk In Wall-160 krómhatású + Transparent	194 900	
GW9WS0300Z1	Walk In Wall-160 matt fekete + Transparent	194 900	
GW9WS0E00Z1	Walk In Wall-160 matt fehér + Transparent	198 000	
Cikkszám	TÍPUS	Hosszúság (mm)	Ár
GWD01000A098	W SET Uni Wall/Corner/Free krómhatású		39 900
GWD010003023	W SET Uni Wall/Corner/Free matt fekete	1200	57 800
GWD01000E006	W SET-Uni Wall/Corner/Free matt fehér		57 800
GWD01000A099	W SET-Uni T csatlakozó merevítő krómhatású		46 300
GWD010003024	W SET-Uni T csatlakozó merevítő matt fekete		57 800
GWD01000E007	W SET-Uni T csatlakozó merevítő matt fehér		57 800

Színválogat



8 mm
AZ ÜVEG VASTAGSÁGA

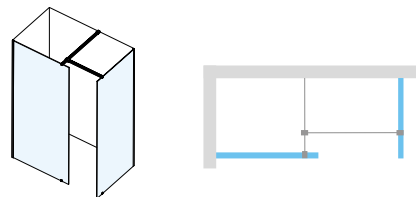

Javaslat: a termék közvetlen zuhanyfolyókával vagy padlóösszefolyóval rendelkező, lecsempézett padlóra is telepítheti.

A Double Wall kialakításához szükséges megrendelni két darab Walk-In Wall üvegfalat tetszőleges méretben és egy W SET Uni Wall/Corner/Free merevítőt, valamint egy W SET-Uni T-t, mely tartalmazza a merevítőt, és az összekötő csatlakozót.

A W SET Uni Wall/Corner/Free utólagos méretre vágásával beállíthatjuk a kívánt zuhanyzó tér mélységet. A W SET-Uni T utólagos méretre vágásával beállíthatjuk a zuhanyzótér szélességét, valamint a belépő szélességét. Mindkét W SET mérete így saját igényei szerint módosítható. Mindegyik W SET Uni merevítő 1200 mm hosszú.



A W SET Uni merevítő: a Walk-In termékcsalád kiegészítője egy forma-tervezett merevítő, ami biztonságosan megtartja a nagy felületű üvegtáblát és biztosítja annak stabilitását.

A termék magassága 2000mm. Egyedi méretben tetszés szerint rendelhető, bővebb információért lapozzon a 25. oldalra!

Walk-In Wall Air

5

5 ÉV KITERJESZTETT, TELJES KÖRŰ JÓTÁLLÁST VÁLLALUNK MINDEN ZUHANYKABINRA ÉS ZUHANYAJTÓRA



Walk-In Wall Air

5

5 ÉV KITERJESZTETT, TELJES KÖRŰ JÓTÁLLÁST VÁLLALUNK MINDEN ZUHANYKABINRA ÉS ZUHANYAJTÓRA



AZ ÜVEG VÉDELME

Az üveg védelmét a láthatatlan RAVAK AntiCalc® felületkezelés biztosítja.



EGYSZERŰ KARBANTARTÁS

Minimális számú profil, így mindenhol könnyen hozzáférhető.

Walk-In Wall Air (6 mm üvegvastagság)

RENDKÍVÜL KEDVEZŐ ÁR

Színváltozat

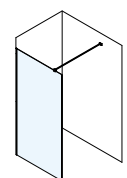

6 mm

AZ ÜVEG VASTAGSÁGA

Cikkszám	TÍPUS+BETÉTLEMEZ (üveg)	Ár
GW9W70300Z1C	Walk In Wall Air-90 fekete + Transparent (merevítővel)	99 800
GW9W70C00Z1C	Walk In Wall Air-90 krómhatású + Transparent (merevítővel)	99 800
GW9WA0300Z1C	Walk In Wall Air-100 fekete + Transparent (merevítővel)	105 000
GW9WA0C00Z1C	Walk In Wall Air-100 krómhatású + Transparent (merevítővel)	105 000
GW9WD0300Z1C	Walk In Wall Air-110 fekete + Transparent (merevítővel)	109 800
GW9WD0C00Z1C	Walk In Wall Air-110 krómhatású + Transparent (merevítővel)	109 800
GW9WG0300Z1C	Walk In Wall Air-120 fekete + Transparent (merevítővel)	115 000
GW9WG0C00Z1C	Walk In Wall Air-120 krómhatású + Transparent (merevítővel)	115 000

A merevítő a csomag része.
A termék magassága 2000mm.



A merevítő a csomag része.



Brilliant

5

5 ÉV KITERJESZTETT, TELJES KÖRŰ
JÓTÁLLÁST VÁLLALUNK MINDEN
ZUHANYKABINRA ÉS ZUHANYAJTÓRA



BSRV4



BSDPS



BSD2



Brilliant
zuhanykabinok



Luxus fémelemek

A lapos, lekerekített forma egyedi
külsőt kölcsönöz a zuhanykabinnak.

A keretek és betételek részleteiért lapozzon a 21. oldalra! Egyéb beállítások a konfigurátorban. Személyre szabott megoldások egyedi.ravak.hu
B (bal) - a termék bal oldali változata., J (jobb) - a termék jobb oldali változata. A rögzített részek biztonsági üvegeinek vastagsága 8 mm, a mozgatható ajtó üvegeinek vastagsága 6 mm.
A termékhez meg kell rendelni külön az üveget és külön a B SET csomagot is! A termékek szállítási határideje forgalmazóinkhoz maximum 5 hét. Készleteinket folyamatosan optimalizáljuk, a pontos készletinformációk megtekinthetők a ravak.hu termékoldalon. A termék beépítési méreteihez, kattintson a termék adatlapján található technikai információkra. Az árak forintban értendők és a 27% ÁFA-t tartalmazzák. Figyelem: a zuhanykabin felszerelése előtt ügyeljen a műszaki dokumentációra. Amennyiben a zuhanycsanak telepítése közvetlenül a padlóra történik (zuhanytálca nélkül) olvassa el a Zuhanyfolyókák telepítési segédletünket a www.ravak.hu/katalogusok weboldalon.



5 ÉV KITERJESZTETT, TELJES KÖRŰ
JÓTÁLLÁST VÁLLALUNK MINDEN
ZUHANYKABINRA ÉS ZUHANYAJTÓRA



EMELŐ MECHANIZMUS

Speciális emelő mechanizmus a tökéletes
és automatikus záródásért.



AZ ÜVEG VÉDELME

Az üveg védelmét a láthatatlan RAVAK
AntiCalc® felületkezelés biztosítja.

BSRV4 Zuhanykabin

Cikkszám	TÍPUS+BETÉTLEMEZ (üveg)	Belépő (mm)	Méreték (mm)	Ár	Ár (összesen)
1UV44A00Z1	BSRV4-80 króm + Transparent	763	783-795x783-795	226 400	446 500
D01000A073	○ B SET BSRV4, BSKK4-80,90 króm			220 100	
1UV77A00Z1	BSRV4-90 króm + Transparent	763	883-895x883-895	250 900	471 000
D01000A073	○ B SET BSRV4, BSKK4-80,90 króm			220 100	
1UVAAA00Z1	BSRV4-100 króm + Transparent	905	983-995x983-995	266 400	527 300
D01000A074	● B SET BSRV4, BSKK4-100 króm			260 900	

A termék magassága 1950 mm.

- B SET BSRV4 80/90 =
- B SET BSRV4 100 =

8/6 mm

AZ ÜVEG VASTAGSÁGA

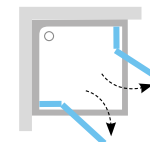
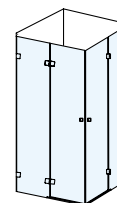

Javaslat: a termék közvetlen zuhanyfolyókával vagy padlóösszefolyóval rendelkező, lecsempézett padlóra is telepíthető.

Ajánlott zuhanytálcák: Perseus, Perseus Pro, Perseus Pro Flat, Perseus Pro Chrome.

BSDPS Zuhanykabin

Cikkszám	TÍPUS+BETÉTLEMEZ (üveg)	Belépő (mm)	Méreték (mm)	Ár	Ár (összesen)
0UL44A00Z1	BSDPS-80/80 B króm + Transparent	527	783-795x783-795	221 400	411 400
D01000A076	○ B SET BSDPS- B 80,90 króm			190 000	
0UP44A00Z1	BSDPS-80/80 J króm + Transparent	527	783-795x783-795	221 400	411 400
D01000A075	○ B SET BSDPS- J 80,90 króm			190 000	
0UL77A00Z1	BSDPS-90/90 B króm + Transparent	527	883-895x883-895	242 400	432 400
D01000A076	○ B SET BSDPS- B 80,90 króm			190 000	
0UP77A00Z1	BSDPS-90/90 J króm + Transparent	527	883-895x883-895	242 400	432 400
D01000A075	○ B SET BSDPS- J 80,90 króm			190 000	
0ULA0A00Z1	BSDPS-100/100 B króm + Transparent	627	983-995x983-995	263 600	474 000
D01000A078	● B SET BSDPS- B 100 króm			210 400	
0UPA0A00Z1	BSDPS-100/100 J króm + Transparent	627	983-995x983-995	263 600	474 000
D01000A077	● B SET BSDPS- J 100 króm			210 400	
0ULA4A00Z1	BSDPS-100/80 B króm + Transparent	627	983-995x783-795	242 300	452 700
D01000A078	● B SET BSDPS- B 100 króm			210 400	
0UPA4A00Z1	BSDPS-100/80 J króm + Transparent	627	983-995x783-795	242 300	452 700
D01000A077	● B SET BSDPS- J 100 króm			210 400	
0ULD4A00Z1	BSDPS-110/80 B króm + Transparent	627	1083-1095x783-795	252 200	462 600
D01000A080	● B SET BSDPS- B 110 króm			210 400	
0UPD4A00Z1	BSDPS-110/80 J króm + Transparent	627	1083-1095x783-795	252 200	462 600
D01000A079	● B SET BSDPS- J 110 króm			210 400	
0ULG4A00Z1	BSDPS-120/80 B króm + Transparent	627	1183-1195x783-795	263 000	473 400
D01000A082	● B SET BSDPS- B 120 króm			210 400	
0UPG4A00Z1	BSDPS-120/80 J króm + Transparent	627	1183-1195x783-795	263 000	473 400
D01000A081	● B SET BSDPS- J 120 króm			210 400	
0ULG7A00Z1	BSDPS-120/90 B króm + Transparent	627	1183-1195x883-895	277 900	488 300
D01000A082	● B SET BSDPS- B 120 króm			210 400	
0UPG7A00Z1	BSDPS-120/90 J króm + Transparent	627	1183-1195x883-895	277 900	488 300
D01000A081	● B SET BSDPS- J 120 króm			210 400	

A termék magassága 1950 mm.

- B SET BSDPS-B/J 80/90 =
- B SET BSDPS-B/J 100/110 =
- B SET BSDPS-B/J 120 =

8/6 mm

AZ ÜVEG VASTAGSÁGA

B/J

BAL / JOBB VÁLTOZAT

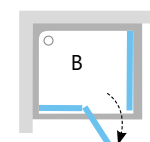
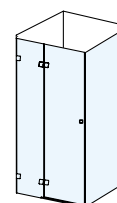

Javaslat: a termék közvetlen zuhanyfolyókával vagy padlóösszefolyóval rendelkező, lecsempézett padlóra is telepíthető.

Ajánlott zuhanytálcák: Perseus, Perseus Pro, Perseus Pro Flat, Perseus Pro Chrome, Gigant, Gigant Pro, Gigant Pro Flat, Gigant Pro Chrome.

Ergonomikusan kialakított fogantyú: elegáns, fém kivitelben, amely kihangsúlyozza a Brilliant zuhanykabinok rejtett értékeit.



Brilliant



ÉLETTARTAM TESZT 30 ÉV
A kiváló minőségű, krómozott fém
elemek élettartama legalább 30 év.

BSD2 Zuhanyajtó (falfülkébe)

Cikkszám	TÍPUS+BETÉTLEMEZ (üveg)	Belépő (mm)	Méret (mm)	Ár	Ár (összesen)
OUL4AA00Z1	BSD2-80 A-B króm + Transparent (790-805)	529	790-805	134 700	259 800
D01000A084	○ B SET BSD2- B 80,90 króm			125 100	
OUP4AA00Z1	BSD2-80 A -J króm + Transparent (790-805)	529	790-805	134 700	259 800
D01000A083	○ B SET BSD2- J 80,90 króm			125 100	
OUL7AA00Z1	BSD2-90 A - B króm + Transparent (890-905)	529	890-905	145 900	271 000
D01000A084	○ B SET BSD2- B 80,90 króm			125 100	
OUP7AA00Z1	BSD2-90 A - J króm + Transparent (890-905)	529	890-905	145 900	271 000
D01000A083	○ B SET BSD2- J 80,90 króm			125 100	
OULAAA00Z1	BSD2-100 A-B króm + Transparent (990-1005)	629	990-1005	153 000	284 200
D01000A086	● B SET BSD2- B 100 króm			131 200	
OUPAAA00Z1	BSD2-100 A-J króm + Transparent (990-1005)	629	990-1005	153 000	284 200
D01000A085	● B SET BSD2- J 100 króm			131 200	

A termék magassága 1950mm.

- B SET BSD2-B/J 80/90 =
- B SET BSD2-B/J 100 =

8/6
mm

AZ ÜVEG
VASTAGSÁGA

B/J

BAL / JOBB
VÁLTOZAT

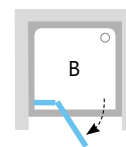
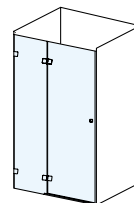

Javaslat: a termék közvetlen zuhanyfolyókával vagy padlóösszefolyóval rendelkező, lecsempézett padlóra is telepítheti.

Ajánlott zuhanytálcák: Perseus, Perseus Pro, Perseus Pro Flat, Perseus Pro Chrome, Gigant, Gigant Pro, Gigant Pro Flat, Gigant Pro Chrome.



Minőségi anyaghasználat és precíz kivitelezés.

+ B SET =

B SET
A felsorolt B SZETTEK a zuhanykabinok és a zuhanyajtók összes szükséges fém alkatrészét tartalmazzák: zsanérok, rögzítők, merevítők és fogantyúk.

A kisebb méretű zuhanykabinokhoz is külön megvásárolható rövid és hosszú merevítők, amelyekkel maximális stabilitás érhető el.

Rövid merevítő 22 500 Ft-tól
Cikkszám B19000000A

Hosszú merevítő: 27 700 Ft-tól
Cikkszám B20000000A



SMSKK4



SMSRV4



SMSD2 + SMPS



SMSD2



SmartLine
zuhanykabinok

A keretek és betételek részleteiért lapozzon a 21. oldalra! Egyéb beállítások a konfigurátorban. Személyre szabott megoldások egyedi.ravak.hu
B (bal) - a termék bal oldali változata, **J (jobb)** - a termék jobb oldali változata. A termékek szállítási határideje forgalmazóinkhoz maximum 5 hét. Készleteinket folyamatosan optimalizáljuk, a pontos készletinformációk megtekinthetők a ravak.hu termékoldalon. A termék beépítési méreteihez, kattintson a termék adatlapján található technikai információkra. Az árak forintban értendők és a 27% ÁFA-t tartalmazzák. Figyelem: a zuhanykabin felszerelése előtt ügyeljen a műszaki dokumentációra. Amennyiben a zuhanyсарok telepítése közvetlenül a padlóra történik (zuhanytálca nélkül) olvassa el a Zuhanyfolyókás telepítési segédletünket a www.ravak.hu/katalogusok weboldalon.



5 ÉV KITERJESZTETT, TELJES KÖRŰ JÓTÁLLÁST VÁLLALUNK MINDEN ZUHANYKABINRA ÉS ZUHANYAJTÓRA



EMELŐ MECHANIZMUS
Speciális emelő mechanizmus a tökéletes és automatikus záródásért.



AZ ÜVEG VÉDELME
Az üveg védelmét a láthatatlan RAVAK AntiCalc® felületkezelés biztosítja.

SMSKK4 Zuhanykabin

Cikkszám	TÍPUS+BETÉTLEMEZ (üveg)	Belépő (mm)	Méreték (mm)	Ár
3S244A00Y1	SMSKK4-80 króm + Transparent	761	785-800x785-800	358 600
3S277A00Y1	SMSKK4-90 króm + Transparent	761	885-900x885-900	367 400

2 db rövid merevítő a csomag része.
A termék magassága 1900 mm.

Színváltozat

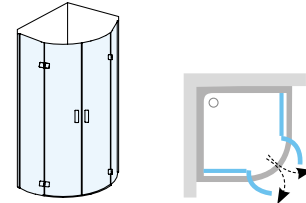

Ajánlott zuhanytálcák: Elipso, Elipso Pro, Elipso Pro Flat, Elipso Pro Chrome.

SMSRV4 Zuhanykabin

Cikkszám	TÍPUS+BETÉTLEMEZ (üveg)	Belépő (mm)	Méreték (mm)	Ár
1SV44A00Z1	SMSRV4-80 króm + Transparent	763	785-800x785-800	372 600
1SV77A00Z1	SMSRV4-90 króm + Transparent	763	885-900x885-900	385 000

2 db rövid merevítő a csomag része.
A termék magassága 1900 mm.

Színváltozat

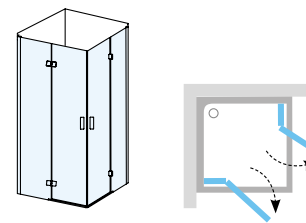

Ajánlott zuhanytálcák: Perseus, Perseus Pro, Perseus Pro Flat, Perseus Pro Chrome.

SMSD2 Zuhanyajtó (épített zuhanyfülke lezárásához vagy SMPS fix oldalfallal való kombinációjához)

Cikkszám	TÍPUS+BETÉTLEMEZ (üveg)	Belépő (mm)	Méreték (mm)	Méreték SMPS-sel (mm)	Ár
OSL7AA00Z1	• SMSD2-90 A - B króm + Transparent		889 - 906		233 500
OSP7AA00Z1	• SMSD2-90 A - J króm + Transparent	629		885 - 900	233 500
OSL7BA00Z1	• SMSD2-90 B - B króm + Transparent		899 - 916		230 500
OSP7BA00Z1	• SMSD2-90 B - J króm + Transparent				230 500
OSLAAA00Z1	• SMSD2-100 A - B króm + Transparent		989 - 1006		238 400
OSPAAA00Z1	• SMSD2-100 A - J króm + Transparent	629		985 - 1000	238 400
OSLABA00Z1	• SMSD2-100 B - B króm + Transparent		999 - 1016		234 900
OSPABA00Z1	• SMSD2-100 B - J króm + Transparent				234 900
OSLDA00Z1	• SMSD2-110 A - B króm + Transparent		1089 - 1106		244 100
OSPDAA00Z1	• SMSD2-110 A - J króm + Transparent	629		1085 - 1100	244 100
OSLDBA00Z1	• SMSD2-110 B - B króm + Transparent		1099 - 1116		244 700
OSPDBA00Z1	• SMSD2-110 B - J króm + Transparent				244 700
OSLGAA00Z1	• SMSD2-120 A - B króm + Transparent		1189 - 1206		258 000
OSPGAA00Z1	• SMSD2-120 A - J króm + Transparent	629		1185 - 1200	258 000
OSLGBA00Z1	• SMSD2-120 B - B króm + Transparent		1199 - 1216		258 800
OSPGBA00Z1	• SMSD2-120 B - J króm + Transparent				258 700

Az A típusú ajtó állítási lehetősége -11 mm +6 mm a névleges mérethez képest. A B típusú ajtó állítási lehetősége +16 mm a névleges mérethez képest. Például: amennyiben a falfülke mérete 889-906 mm között van, válasszuk az A változatot, amennyiben 899-916 mm között van, válasszuk a B változatot.

- 1 db rövid merevítő a csomag része.
- 1 db hosszú merevítő a csomag része.

A termék magassága 1900 mm.

Színváltozat

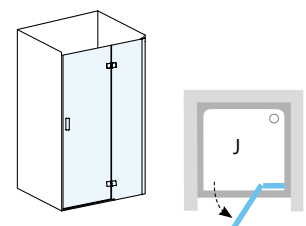

Ajánlott zuhanytálcák: Perseus, Perseus Pro, Perseus Pro Flat, Perseus Pro Chrome, Gigant, Gigant Pro, Gigant Pro Flat, Gigant Pro Chrome.

Alkalmazási lehetőségek: válasszunk a jobbos vagy balos nyitású változatokból. Figyelem! SMSD2 + SMPS kombinációnál a balos nyitású ajtóhoz balos, a jobbos nyitású ajtóhoz jobbos oldalfalat és B méretű ajtót kell rendelni.

Figyelem! Amennyiben kombinálják az SMSD2 zuhanyajtót és az SMPS fix oldalfalat, a burkolat kialakításánál szükséges figyelembe venni, hogy az ajtó állítási mérete a táblázathoz képest 23 mm-rel csökken. Kérjük használni a honlapról letölthető Zuhanyfolyókák telepítési segédletet.

5

5 ÉV KITERJESZTETT, TELJES KÖRŰ
JÓTÁLLÁST VÁLLALUNK MINDEN
ZUHANYKABINRA ÉS ZUHANYAJTÓRA



EMELŐ MECHANIZMUS

Speciális emelő mechanizmus a tökéletes
és automatikus záródásért.



AZ ÜVEG VÉDELME

Az üveg védelmét a láthatatlan RAVAK
AntiCalc® felületkezelés biztosítja.

SMPS

Fix oldalfal

Cikkszám	TÍPUS+BETÉTLEMEZ (üveg)	Méreték (mm)	Ár
9SL40A00Z1	Fix oldalfal SMPS-80 B króm + Transparent	785-800	131 400
9SP40A00Z1	Fix oldalfal SMPS-80 J króm + Transparent		131 400
9SL70A00Z1	Fix oldalfal SMPS-90 B króm + Transparent	885-900	134 000
9SP70A00Z1	Fix oldalfal SMPS-90 J króm + Transparent		134 000
9SLA0A00Z1	Fix oldalfal SMPS-100 B króm + Transparent	985-1000	146 500
9SPA0A00Z1	Fix oldalfal SMPS-100 J króm + Transparent		146 500

1 db hosszú merevítő a csomag része.
A termék magassága 1900 mm.

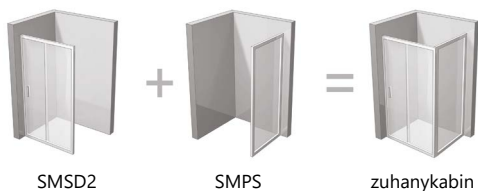

Színvátozat



AZ ÜVEG
VASTAGSÁGA



BAL / JOBB
VÁLTOZAT

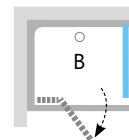
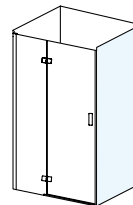

Ajánlott zuhanytálcák: Perseus, Perseus Pro, Perseus Pro Flat, Perseus Pro Chrome, Gigant, Gigant Pro, Gigant Pro Flat, Gigant Pro Chrome vagy vagy zuhanyfolyóka vagy padlóösszefolyó.

Alkalmazási lehetőségek: válasszunk a jobbos vagy balos nyitású változatokból. Figyelem! SMSD2 + SMPS kombinációnál a balos nyitású ajtóhoz balos, a jobbos nyitású ajtóhoz jobbos oldalfalat és B méretű ajtót kell rendelni!

A zuhanykabin beépítéséhez 2 darab terméket kell megrendelni, és így kapja meg a teljes zuhanykabin árat.

Figyelem! Amennyiben kombinálják az SMSD2 zuhanyajtót és az SMPS fix oldalfalat, a burkolat kialakításánál szükséges figyelembe venni, hogy az ajtó állítási mérete a táblázathoz képest 23 mm-rel csökken. Kérjük használják a honlapról letölthető Zuhanyfolyókás telepítési segédletet.



SmartLine zsanérok: a kiváló minőségű krómozott zsanérok és fogantyúk tükrözik a legújabb zuhanykabin trendeket, és követik a SmartLine termékcsalád letisztult, minimalista stílusát.

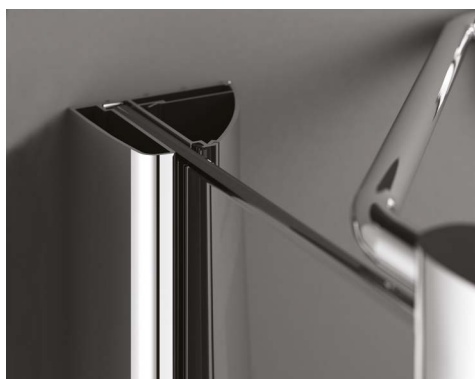

Rögzítő profil: lehetővé teszi a zuhanykabin pontos beépítését és tökéletes beállítását. A fali profilnak köszönhetően akár 15 mm-el is állítható a beszerelési távolság.

Matrix

5

5 ÉV KITERJESZTETT, TELJES KÖRŰ
JÓTÁLLÁST VÁLLALUNK MINDEN
ZUHANYKABINRA ÉS ZUHANYAJTÓRA



MSRV4



MSDPS



MSD2



MSD4



Matrix
zuhanykabinok

A keretek és betételek részleteiért lapozzon a 21. oldalra! Egyéb beállítások a konfigurátorban. Személyre szabott megoldások egyedi.ravak.hu
B (bal) - a termék bal oldali változata, J (jobb) - a termék jobb oldali változata. A rögzített részek biztonsági üvegének vastagsága 8 mm, a mozgatható ajtó üvegének vastagsága 6 mm.
A termékek szállítási határideje forgalmazóinkhoz maximum 5 hét. Készleteinket folyamatosan optimalizáljuk, a pontos készletinformációk megtekinthetők a ravak.hu termékoldalon. A termék beépítési méreteihez, kattintson a termék adatlapján található technikai információkra. Az árak forintban értendők és a 27% ÁFA-t tartalmazzák. Figyelem: a zuhanykabin felszerelése előtt ügyeljen a műszaki dokumentációra. Amennyiben a zuhanycsatorna telepítése közvetlenül a padlóra történik (zuhanytálca nélkül) olvassa el a Zuhanyfolyókás telepítési segédletünket a www.ravak.hu/katalogusok weboldalon.

5

5 ÉV KITERJESZTETT, TELJES KÖRŰ
JÓTÁLLÁST VÁLLALUNK MINDEN
ZUHANYKABINRA ÉS ZUHANYAJTÓRA



EGYSZERŰ KARBANTARTÁS
Minimális számú profil, mindenhol
könnyen hozzáférhető.



AZ ÜVEG VÉDELME
Az üveg védelmét a láthatatlan RAVAK
AntiCalc® felületkezelés biztosítja.

MSRV4 Zuhanykabin

Cikkszám	TÍPUS+BETÉTELEMEZ (üveg)	Belépő (mm)	Méreték (mm)	Ár
1WV44100Z1	MSRV4-80/80 fehér + Transparent			371 600
1WV44C00Z1	MSRV4-80/80 krómhatású + Transparent	430	785-805x785-805	373 600
1WV44U00Z1	MSRV4-80/80 szatén + Transparent			381 400
1WV77100Z1	MSRV4-90/90 fehér + Transparent			391 300
1WV77C00Z1	MSRV4-90/90 krómhatású + Transparent	500	885-905x885-905	392 200
1WV77U00Z1	MSRV4-90/90 szatén + Transparent			401 800
1WVAA100Z1	MSRV4-100/100 fehér + Transparent			408 400
1WVAA00Z1	MSRV4-100/100 krómhatású + Transparent	570	985-1005x985-1005	409 600
1WVAAU00Z1	MSRV4-100/100 szatén + Transparent			418 600

A termék magassága 1950mm.

Színválogató



8/6 mm

AZ ÜVEG VASTAGSÁGA

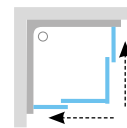
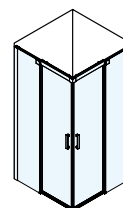

Javaslat: a termék közvetlen zuhanyfolyókéval vagy padlóösszefolyóval rendelkező, lecsempézett padlóra is telepítheti.

MSDPS Zuhanykabin

Cikkszám	TÍPUS+BETÉTELEMEZ (üveg)	Belépő (mm)	Méreték (mm)	Ár
0WLA4100Z1	MSDPS-100/80 B fehér + Transparent			316 600
0WPA4100Z1	MSDPS-100/80 J fehér + Transparent			316 600
0WLA4C00Z1	MSDPS-100/80 B krómhatású + Transparent	429	985-1005x785-805	316 100
0WPA4C00Z1	MSDPS-100/80 J krómhatású + Transparent			316 100
0WLA4U00Z1	MSDPS-100/80 B szatén + Transparent			330 600
0WPA4U00Z1	MSDPS-100/80 J szatén + Transparent			330 600
0WLA4100Z1	MSDPS-100/100 B fehér + Transparent			338 900
0WPAA100Z1	MSDPS-100/100 J fehér + Transparent			338 900
0WLA4C00Z1	MSDPS-100/100 B krómhatású + Transparent	429	985-1005x985-1005	339 300
0WPA4C00Z1	MSDPS-100/100 J krómhatású + Transparent			339 300
0WLA4U00Z1	MSDPS-100/100 B szatén + Transparent			352 900
0WPAAU00Z1	MSDPS-100/100 J szatén + Transparent			352 900
0WLD4100Z1	MSDPS-110/80 B fehér + Transparent			324 000
0WPD4100Z1	MSDPS-110/80 J fehér + Transparent			324 000
0WLD4C00Z1	MSDPS-110/80 B krómhatású + Transparent	479	1085-1105x785-805	324 300
0WPD4C00Z1	MSDPS-110/80 J krómhatású + Transparent			324 300
0WLD4U00Z1	MSDPS-110/80 B szatén + Transparent			339 700
0WPD4U00Z1	MSDPS-110/80 J szatén + Transparent			339 700
0WLG4100Z1	MSDPS-120/80 B fehér + Transparent			337 300
0WPG4100Z1	MSDPS-120/80 J fehér + Transparent			337 300
0WLG4C00Z1	MSDPS-120/80 B krómhatású + Transparent	529	1185-1205x785-805	337 500
0WPG4C00Z1	MSDPS-120/80 J krómhatású + Transparent			337 500
0WLG4U00Z1	MSDPS-120/80 B szatén + Transparent			351 500
0WPG4U00Z1	MSDPS-120/80 J szatén + Transparent			351 500
0WLG7100Z1	MSDPS-120/90 B fehér + Transparent			349 300
0WPG7100Z1	MSDPS-120/90 J fehér + Transparent			349 300
0WLG7C00Z1	MSDPS-120/90 B krómhatású + Transparent	529	1185-1205x885-905	349 500
0WPG7C00Z1	MSDPS-120/90 J krómhatású + Transparent			349 500
0WLG7U00Z1	MSDPS-120/90 B szatén + Transparent			361 500
0WPG7U00Z1	MSDPS-120/90 J szatén + Transparent			361 500

A termék magassága 1950mm.

Színválogató



8/6 mm

AZ ÜVEG VASTAGSÁGA

B/J

BAL / JOBB VÁLTOZAT

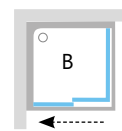
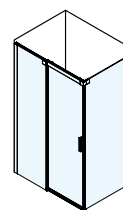

Javaslat: a termék közvetlen zuhanyfolyókéval vagy padlóösszefolyóval rendelkező, lecsempézett padlóra is telepítheti.

Kényelmes fogantyú teszi lehetővé a nagy felületű üvegajtó nyitását.



5

5 ÉV KITERJESZTETT, TELJES KÖRŰ
JÓTÁLLÁST VÁLLALUNK MINDEN
ZUHANYKABINRA ÉS ZUHANYAJTÓRA



EGYSZERŰ KARBANTARTÁS
Minimális számú profil, mindenhol
könnyen hozzáférhető.



AZ ÜVEG VÉDELME
Az üveg védelmét a láthatatlan RAVAK
AntiCalc® felületkezelés biztosítja.

MSD2 Zuhanyajtó (falfülkébe)

Cikkszám	TÍPUS+BETÉTLEMEZ (üveg)	Belépő (mm)	Méreték (mm)	Ár
OWLA0100Z1	MSD2-100B fehér + Transparent			238 600
OWPA0100Z1	MSD2-100 J fehér + Transparent			238 600
OWLA0C00Z1	MSD2-100B krómhatású + Transparent	414	975-1015	239 400
OWPA0C00Z1	MSD2-100 J krómhatású + Transparent			239 400
OWLA0U00Z1	MSD2-100B szatén + Transparent			241 200
OWPA0U00Z1	MSD2-100 J szatén + Transparent			241 200
OWLD0100Z1	MSD2-110B fehér + Transparent			248 800
OWPD0100Z1	MSD2-110 J fehér + Transparent			248 800
OWLD0C00Z1	MSD2-110B krómhatású + Transparent	464	1075-1115	249 700
OWPD0C00Z1	MSD2-110 J krómhatású + Transparent			249 700
OWLD0U00Z1	MSD2-110B szatén + Transparent			258 000
OWPD0U00Z1	MSD2-110 J szatén + Transparent			258 000
OWLG0100Z1	MSD2-120B fehér + Transparent			258 600
OWPG0100Z1	MSD2-120 J fehér + Transparent			258 500
OWLG0C00Z1	MSD2-120B krómhatású + Transparent	514	1175-1215	259 200
OWPG0C00Z1	MSD2-120 J krómhatású + Transparent			259 100
OWLG0U00Z1	MSD2-120B szatén + Transparent			268 000
OWPG0U00Z1	MSD2-120 J szatén + Transparent			268 000

A termék magassága 1950 mm.

Színválogató

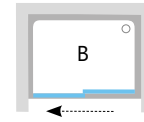
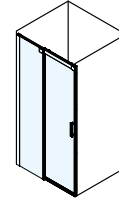

Javaslat: a termék közvetlen zuhanyfolyókával vagy padlóösszefolyóval rendelkező, lecsempézett padlóra is telepíthető.



Alsó küszöbléc rögzítő sínrel, ami helyettesíti a vezetőléceket. A Matrix zuhanykabinnak könnyedséget kölcsönöz.



NSKK3



NDOP2 + NPSS



NDOP1



Ergonomikus fogantyú két funkcióval: lefelé vagy oldalra fordítva lehetővé teszi az ajtó kényelmes nyitását, felfelé fordítva pedig praktikus törökzötartóként használhatjuk.



A Nexty ajtóforgórendszer jó minőségű rozsdamentes acél zsanér, ami nyitáskor a saját tengelye körül forog egy acél tuskén. Egyszerű, elpusztíthatatlan ajtónyitó rendszer, amely semmilyen karbantartást nem igényel.

A keretek és betételek részleteiért lapozzon a 21. oldalra! Egyéb beállítások a konfigurátorban. Személyre szabott megoldások egyedi.ravak.hu

A negyedkör alakú zuhany sugara R500. A termékek szállítási határideje forgalmazóinkhoz maximum 5 hét. Készleteinket folyamatosan optimalizáljuk, a pontos készletinformációk megtekinthetőek a ravak.hu termékoldalon. A termék beépítési méreteihez, kattintson a termék adatlapján található technikai információkra. Az árak forintban értendők és a 27% ÁFA-t tartalmazzák. Figyelem: a zuhanykabin felszerelése előtt ügyeljen a műszaki dokumentációra. Amennyiben a zuhanycsatlakozás telepítése közvetlenül a padlóra történik (zuhanytálca nélkül) olvassa el a Zuhanyfolyókás telepítési segédletünket a www.ravak.hu/katalogusok weboldalon.



5 ÉV KITERJESZTETT, TELJES KÖRŰ JÓTÁLLÁST VÁLLALUNK MINDEN ZUHANYKABINRA ÉS ZUHANYAJTÓRA



BAL / JOBB VÁLTOZAT

Bal - jobb oldali változat, a termék 180°-ban elforgatható.



EGYSZERŰ KARBANTARTÁS

Minimális számú profil, mindenhol könnyen hozzáférhető.

NSKK3 Zuhanykabin

Cikkszám	TÍPUS+BETÉTLEMEZ (üveg)	Belépő (mm)	Méret (mm)	Ár
30644100Z1	NSKK3-80 fehér/króm zsanér, fogantyú + Transparent			262 800
30644101Z1	NSKK3-80 fehér/fehér + Transparent			258 700
30644300Z1	NSKK3-80 fekete + Transparent	508	770-795 x 770-795	253 500
30644C00Z1	NSKK3-80 krómhatású + Transparent			268 600
30644U00Z1	NSKK3-80 szatén + Transparent			280 900
30677100Z1	NSKK3-90 fehér/króm zsanér, fogantyú + Transparent			277 200
30677101Z1	NSKK3-90 fehér/fehér + Transparent			272 900
30677300Z1	NSKK3-90 fekete + Transparent	508	870-895 x 870-895	282 300
30677C00Z1	NSKK3-90 krómhatású + Transparent			283 500
30677U00Z1	NSKK3-90 szatén + Transparent			295 500
306AA100Z1	■ NSKK3-100 fehér/króm zsanér, fogantyú + Transparent			291 900
306AA101Z1	■ NSKK3-100 fehér/fehér + Transparent			287 600
306AA300Z1	■ NSKK3-100 fekete + Transparent	508	970-995 x 970-995	297 300
306AAC00Z1	■ NSKK3-100 krómhatású + Transparent			298 200
306AAU00Z1	■ NSKK3-100 szatén Transparent			310 600

A termék magassága 1950 mm.

■ A termék szállítási határideje forgalmazóinkhoz maximum 9 hét.

Színváltozat

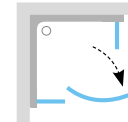
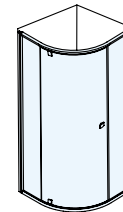

Ajánlott zuhanytálcák: Elipso, Elipso Pro, Elipso Pro Flat, Elipso Pro Chrome.

NDOP1 Zuhanyajtó (NPS-vel kombinálva)

Cikkszám	TÍPUS+BETÉTLEMEZ (üveg)	Belépő (mm)	Méret (mm)	Ár
03O40100Z1	NDOP1-80 fehér/króm zsanér, fogantyú + Transparent			163 300
03O40101Z1	NDOP1-80 fehér/fehér + Transparent			158 900
03O40300Z1	NDOP1-80 fekete + Transparent	510	777-827	166 600
03O40C00Z1	NDOP1-80 krómhatású + Transparent			168 500
03O40U00Z1	NDOP1-80 szatén Transparent			179 000
03O70100Z1	NDOP1-90 fehér/króm zsanér, fogantyú + Transparent			171 600
03O70101Z1	NDOP1-90 fehér/fehér + Transparent			167 200
03O70300Z1	NDOP1-90 fekete + Transparent	610	877-927	175 100
03O70C00Z1	NDOP1-90 krómhatású + Transparent			176 600
03O70U00Z1	NDOP1-90 szatén Transparent			187 400

A termék magassága 1950 mm.

Színváltozat

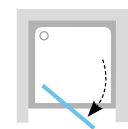
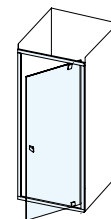

Ajánlott zuhanytálcák: Aneta, Perseus, Perseus Pro, Perseus Pro Flat, Perseus Pro Chrome, Gigant, Gigant Pro, Gigant Pro Flat, Gigant Pro Chrome.

NDOP2 Zuhanyajtó (NPS-vel kombinálva)

Cikkszám	TÍPUS+BETÉTLEMEZ (üveg)	Belépő (mm)	Méret (mm)	Ár
03OA0100Z1	NDOP2-100 fehér/króm zsanér, fogantyú + Transparent			178 600
03OA0101Z1	NDOP2-100 fehér/fehér + Transparent			174 200
03OA0300Z1	NDOP2-100 fekete + Transparent	510	977-1027	182 400
03OA0C00Z1	NDOP2-100 krómhatású + Transparent			184 100
03OA0U00Z1	NDOP2-100 szatén + Transparent			195 000
03OD0100Z1	NDOP2-110 fehér/króm zsanér, fogantyú + Transparent			192 000
03OD0101Z1	NDOP2-110 fehér/fehér + Transparent			187 600
03OD0300Z1	NDOP2-110 fekete + Transparent	610	1077-1127	191 000
03OD0C00Z1	NDOP2-110 krómhatású + Transparent			192 500
03OD0U00Z1	NDOP2-110 szatén + Transparent			203 600
03OG0100Z1	NDOP2-120 fehér/króm zsanér, fogantyú + Transparent			195 600
03OG0101Z1	NDOP2-120 fehér/fehér + Transparent			191 300
03OG0300Z1	NDOP2-120 fekete + Transparent	610	1177-1227	199 900
03OG0C00Z1	NDOP2-120 krómhatású + Transparent			201 300
03OG0U00Z1	NDOP2-120 szatén + Transparent			212 400

A termék magassága 1950 mm.

Színváltozat

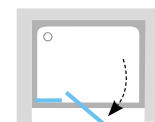
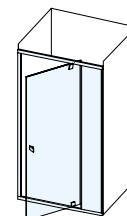

Ajánlott zuhanytálcák: Perseus, Perseus Pro, Perseus Pro Flat, Perseus Pro Chrome, Gigant, Gigant Pro, Gigant Pro Flat, Gigant Pro Chrome.



AZ ÜVEG VÉDELME

Az üveg védelmét a láthatatlan RAVAK
AntiCalc® felületkezelés biztosítja.

NPSS Fix oldalfal (NDOP1 vagy NDOP2 kombinációhoz)

Cikkszám	TÍPUS+BETÉTELEMEZ (üveg)	Méret (mm)	Ár
90O40100Z1	Fix oldalfal NPSS-80 fehér + Transparent	775-800	85 100
90O40300Z1	Fix oldalfal NPSS-80 fekete + Transparent		87 800
90O40C00Z1	Fix oldalfal NPSS-80 krómhatású + Transparent		83 300
90O40U00Z1	Fix oldalfal NPSS-80 szatén + Transparent		93 900
90O70100Z1	Fix oldalfal NPSS-90 fehér + Transparent	875-900	92 100
90O70300Z1	Fix oldalfal NPSS-90 fekete + Transparent		94 600
90O70C00Z1	Fix oldalfal NPSS-90 krómhatású + Transparent		90 100
90O70U00Z1	Fix oldalfal NPSS-90 szatén + Transparent		100 800
90OA0100Z1	Fix oldalfal NPSS-100 fehér + Transparent	975-1000	99 200
90OA0300Z1	Fix oldalfal NPSS-100 fekete + Transparent		101 800
90OA0C00Z1	Fix oldalfal NPSS-100 krómhatású + Transparent		97 400
90OA0U00Z1	Fix oldalfal NPSS-100 szatén + Transparent		108 100

A termék magassága 1950 mm.

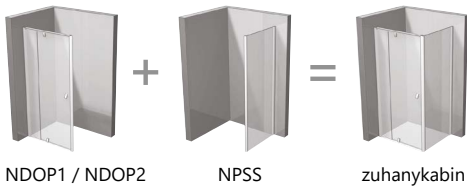

Színválogató

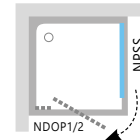
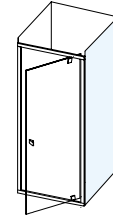

Ajánlott zuhanytálcák: Perseus Pro, Perseus Pro Flat, Perseus Pro Chrome, Gigant, Gigant Pro, Gigant Pro Flat, Gigant Pro Chrome.

Alkalmazási lehetőségek: Csatlakoztathat egy fix fallal (NPSS) a kiválasztott zuhanyajtó típusával (NDOP1 vagy NDOP2), akkor kap egy aszimmetrikus zuhanykabin különböző méretekben.

NNPS Toldóprofil

Cikkszám	TÍPUS	Magasság (mm)	Ár
E778802U19500	NNPS szatén	1950	8 000
E778802119500	NNPS fehér		5 100
E778802319500	NNPS fekete		5 800
E778802C19500	NNPS krómhatású		7 400

Színválogató



A termék meghosszabbításához használjon NNPS toldóprofil, így mindegyik oldalon 2 cm-re bővítheti a zuhanykabin vagy ajtót.

Rögzítő- és toldóprofilok



A zuhanyajtók pontos beállításához, a rögzítő- és toldóprofilok szereléséhez tanácsokat és segédleteket itt talál:



Toldóprofil

A zuhanykabin vagy zuhanyajtó pontos beállítására használható. Akár 2 cm-rel növelheti a termék szélességét.

A Pivot, Blix és Supernova termékekhez választható

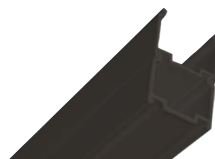

Fekete toldóprofil a Pivot, Supernova és Nexty kabinokhoz.



Rögzítőprofil

A fal és a zuhanykabin vagy zuhanyajtó egymáshoz rögzítésére szolgál.

Minden esetben tartozéka a terméknek kivéve: PSS, APSS, BLPS, PPS.

Chrome

5

5 ÉV KITERJESZTETT, TELJES KÖRŰ
JÓTÁLLÁST VÁLLALUNK MINDEN
ZUHANYKABINRA ÉS ZUHANYAJTÓRA



CSKK4



CRV1 + CRV1



CRV2 + CRV2



CSD1



Chrome
film



Chrome
zuhanykabinok

A keretek és betételek részleteiért lapozzon a 21. oldalra! Egyéb beállítások a konfigurátorban. Személyre szabott megoldások egyedi.ravak.hu

A negyedkör alakú zuhany sugara R500. A termékek szállítási határideje forgalmazóinkhoz maximum 5 hét. Készleteinket folyamatosan optimalizáljuk, a pontos készletinformációk megtekinthetők a ravak.hu termékoldalon. A termék beépítési méreteihez, kattintson a termék adatlapján található technikai információkra. Az árak forintban értendők és a 27% ÁFA-t tartalmazzák. Figyelem: a zuhanykabin felszerelése előtt ügyeljen a műszaki dokumentációra. Amennyiben a zuhanycsatlakozás telepítése közvetlenül a padlóra történik (zuhanytálca nélkül) olvassa el a Zuhanyfolyókás telepítési segédletünket a www.ravak.hu/katalogusok weboldalon.



CSD2



Praktikus kialakítás

A Chrome koncepció egyedülálló formavilágba illő oszlopszanér segítségével kifelé-befelé nyitható a zuhanykabin.



Maximális stabilitás a szilárd falhoz rögzített merevítővel, így a zuhanykabin tökéletesen biztonságossá válik. A csuklós merevítő megjelenése önmagában is egyedülálló.



CSDL2



A harmonikusan ovális forma minden elemnél visszaköszön. A dizájn így egységes egészet alkot.

Chrome

5 5 ÉV KITERJESZTETT, TELJES KÖRŰ JÓTÁLLÁST VÁLLALUNK MINDEN ZUHANYKABINRA ÉS ZUHANYAJTÓRA



KONCEPCIÓ
Tökéletes összhangot teremtenek



EMLŐ MECHANIZMUS
Speciális emelő mechanizmus a tökéletes és automatikus záródásért.

CSKK4 Zuhanykabin

Cikkszám	TÍPUS+BETÉTLEMEZ (üveg)	Belépő (mm)	Méreték (mm)	Ár
3Q140100Z1	CSKK4-80 fehér + Transparent			316 100
3Q140C00Z1	CSKK4-80 krómhatású + Transparent	635	780-800x780-800	308 500
3Q140U00Z1	CSKK4-80 szatén + Transparent			325 900
3Q170100Z1	CSKK4-90 fehér + Transparent			328 800
3Q170C00Z1	CSKK4-90 krómhatású + Transparent	635	880-900x880-900	320 900
3Q170U00Z1	CSKK4-90 szatén + Transparent			343 400

Két darab fém merevítő a termék része.
A termék magassága 1950 mm.

Színválogató

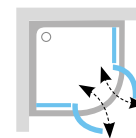
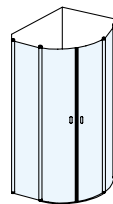

Ajánlott zuhanytálcák: Elipso Pro, Elipso Pro Flat, Elipso Pro Chrome vagy zuhanyfolyóka vagy padlóösszefolyó.

CRV1 + CRV1 Zuhanykabin

Cikkszám	TÍPUS+BETÉTLEMEZ (üveg)	Belépő (mm)	Méreték (mm)	Ár
1QV40101Z1	CRV1-80 fehér + Transparent			146 200
1QV40C01Z1	CRV1-80 krómhatású + Transparent	969	780-800	142 700
1QV40U01Z1	CRV1-80 szatén + Transparent			156 100
1QV70101Z1	CRV1-90 fehér + Transparent			153 500
1QV70C01Z1	CRV1-90 krómhatású + Transparent	1110	880-900	148 800
1QV70U01Z1	CRV1-90 szatén + Transparent			165 600
1QVA0101Z1	CRV1-100 fehér + Transparent			167 000
1QVA0C01Z1	CRV1-100 krómhatású + Transparent	1251	980-1000	167 600
1QVA0U01Z1	CRV1-100 szatén + Transparent			180 700

Figyelem: a fent jelölt belépő csak két azonos méret esetén érvényes!
A termék magassága 1950 mm.

Színválogató

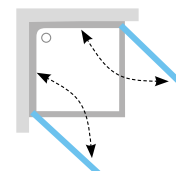
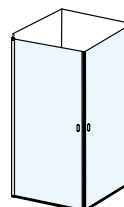

Ajánlott zuhanytálcák: Perseus Pro, Perseus Pro Flat, Perseus Pro Chrome, Gigant, Gigant Pro, Gigant Pro Flat, Gigant Pro Chrome vagy zuhanyfolyóka vagy padlóösszefolyó.

Lehetséges termék kombinációk:

A - CRV1 - választható méretek: 80, 90 és 100 cm
B - CRV1 - választható méretek: 80, 90 és 100 cm

A zuhanyсарок teljesítéséhez mindig legalább 2 darabot kell megrendelni a CRV1 termékből, ezzel kialakul a zuhanykabin teljes ára. A CRV1 termék kombinálható CRV2-vel vagy CPS fix oldalfallal is.

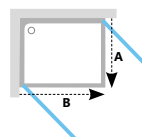

CRV2 + CRV2 Zuhanykabin

Cikkszám	TÍPUS+BETÉTLEMEZ (üveg)	Belépő (mm)	Méreték (mm)	Ár
1QV40100Z1	CRV2-80 fehér + Transparent (1 oldal)			173 800
1QV40C00Z1	CRV2-80 krómhatású + Transparent (1 oldal)	635	780-800	171 100
1QV40U00Z1	CRV2-80 szatén + Transparent (1 oldal)			187 200
1QV70100Z1	CRV2-90 fehér + Transparent (1 oldal)			179 100
1QV70C00Z1	CRV2-90 krómhatású + Transparent (1 oldal)	635	880-900	176 300
1QV70U00Z1	CRV2-90 szatén + Transparent (1 oldal)			194 100
1QVA0100Z1	CRV2-100 fehér + Transparent (1 oldal)			202 300
1QVA0C00Z1	CRV2-100 krómhatású + Transparent (1 oldal)	635	980-1000	208 800
1QVA0U00Z1	CRV2-100 szatén + Transparent (1 oldal)			219 400
1QVD0100Z1	CRV2-110 fehér + Transparent (1 oldal)			199 200
1QVD0C00Z1	CRV2-110 krómhatású + Transparent (1 oldal)	710	1080-1100	194 700
1QVD0U00Z1	CRV2-110 szatén + Transparent (1 oldal)			202 800
1QVG0100Z1	CRV2-120 fehér + Transparent (1 oldal)			203 900
1QVG0C00Z1	CRV2-120 krómhatású + Transparent (1 oldal)	710	1180-1200	199 200
1QVG0U00Z1	CRV2-120 szatén + Transparent (1 oldal)			209 000

Figyelem: a fent jelölt belépő csak két azonos méret esetén érvényes!
1 db merevítő a csomag része
A termék magassága 1950 mm.

Színválogató

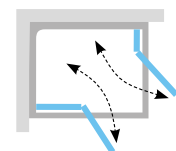
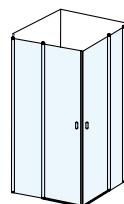

Ajánlott zuhanytálcák: Perseus Pro, Perseus Pro Flat, Perseus Pro Chrome, Gigant, Gigant Pro, Gigant Pro Flat, Gigant Pro Chrome vagy zuhanyfolyóka vagy padlóösszefolyó.

Lehetséges termék kombinációk:

A - CRV2 - választható méretek: 80, 90, 100, 110 és 120 cm
B - CRV2 - választható méretek: 80, 90, 100, 110 és 120 cm

A zuhanyсарок kialakításához mindig legalább 2 darabot kell megrendelni a CRV2 termékből, ezzel kialakul a zuhanykabin teljes ára. A termék kombinálható CRV1-gyel vagy CPS fix oldalfallal is.

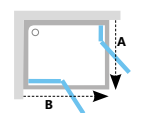



AZ ÜVEG VÉDELME

Az üveg védelmét a láthatatlan RAVAK AntiCalc® felületkezelés biztosítja.

CPS Fix oldalfal (CRV1 vagy CRV2 kombinációhoz)			
Cikkszám	TÍPUS+BETÉTLEMEZ (üveg)	Méret (mm)	Ár
9QV40100Z1	Fix oldalfal CPS-80 fehér + Transparent	780-800	116 500
9QV40C00Z1	Fix oldalfal CPS-80 krómhatású + Transparent		106 800
9QV40U00Z1	Fix oldalfal CPS-80 szatén + Transparent		122 400
9QV70100Z1	Fix oldalfal CPS-90 fehér + Transparent	880-900	125 300
9QV70C00Z1	Fix oldalfal CPS-90 krómhatású + Transparent		114 500
9QV70U00Z1	Fix oldalfal CPS-90 szatén + Transparent		132 300
9QVA0100Z1	Fix oldalfal CPS-100 fehér + Transparent	980-1000	142 600
9QVA0C00Z1	Fix oldalfal CPS-100 krómhatású + Transparent		139 900
9QVA0U00Z1	Fix oldalfal CPS-100 szatén + Transparent		147 800

1 db hosszú merevítő a csomag része
A termék magassága 1950 mm.

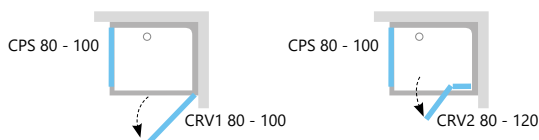
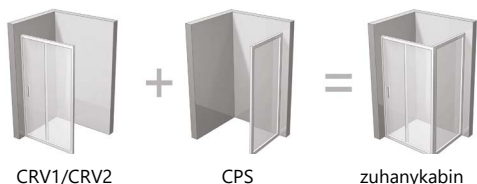

Színválogató

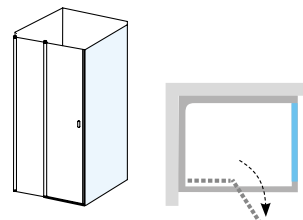

Ajánlott zuhanytálcák: Perseus Pro, Perseus Pro Flat, Perseus Pro Chrome, Gigant, Gigant Pro, Gigant Pro Flat, Gigant Pro Chrome vagy zuhanyfolyóka vagy padlóösszefolyó.

Alkalmazási lehetőségek: egy zuhanyajtó és egy másik zuhanyajtó vagy fix oldalfal összeszerelésével négyzet vagy téglalap alapú zuhanyzók alakítható ki. A fenti kombinációkból választhatunk.

A zuhanyzók kialakításához 2 elemet kell megrendelni (zuhanyajtó+fix fal).

CSD1 Zuhanyajtó (falfülkébe)				
Cikkszám	TÍPUS+BETÉTLEMEZ (üveg)	Belépő (mm)	Méret (mm)	Ár
0QV40100Z1	CSD1-80 fehér + Transparent	635	775-805	157 800
0QV40C00Z1	CSD1-80 krómhatású + Transparent			150 100
0QV40U00Z1	CSD1-80 szatén + Transparent			169 900
0QV70100Z1	CSD1-90 fehér + Transparent	755	875-905	170 100
0QV70C00Z1	CSD1-90 krómhatású + Transparent			162 300
0QV70U00Z1	CSD1-90 szatén + Transparent			176 000

A termék magassága 1950 mm.

Színválogató

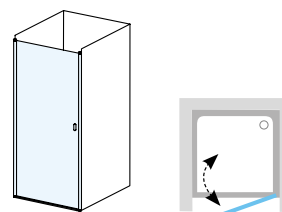

Ajánlott zuhanytálcák: Perseus Pro, Perseus Pro Flat, Perseus Pro Chrome, Gigant, Gigant Pro, Gigant Pro Flat, Gigant Pro Chrome vagy zuhanyfolyóka vagy padlóösszefolyó.

CSD2 Zuhanyajtó (falfülkébe)				
Cikkszám	TÍPUS+BETÉTLEMEZ (üveg)	Belépő (mm)	Méret (mm)	Ár
0QVAC100Z1	CSD2-100 fehér + Transparent	655	975-1005	197 600
0QVACC00Z1	CSD2-100 krómhatású + Transparent			190 500
0QVACU00Z1	CSD2-100 szatén + Transparent			218 200
0QVDC100Z1	CSD2-110 fehér + Transparent	655	1075-1105	204 700
0QVDCC00Z1	CSD2-110 krómhatású + Transparent			197 800
0QVDCU00Z1	CSD2-110 szatén + Transparent			226 700
0QVGC100Z1	CSD2-120 fehér + Transparent	655	1175-1205	214 300
0QVGCC00Z1	CSD2-120 krómhatású + Transparent			207 100
0QVVCU00Z1	CSD2-120 szatén + Transparent			234 600

1 db merevítő a csomag része
A termék magassága 1950 mm.

Színválogató

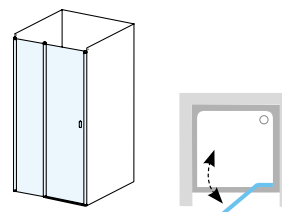

Ajánlott zuhanytálcák: Perseus Pro, Perseus Pro Chrome, Gigant, Gigant Pro, Gigant Pro Flat, Gigant Pro Chrome vagy zuhanyfolyóka vagy padlóösszefolyó.

Chrome



5 ÉV KITERJESZTETT, TELJES KÖRŰ JÓTÁLLÁST VÁLLALUNK MINDEN ZUHANYKABINRA ÉS ZUHANYAJTÓRA



KONCEPCIÓ
Tökéletes összhangot teremtenek



EMELŐ MECHANIZMUS
Speciális emelő mechanizmus a tökéletes és automatikus záródásért.

CSDL2 Zuhanyajtó (falfülkébe)

Cikkszám	TÍPUS+BETÉTLEMEZ (üveg)	Belépő (mm)	Méreték (mm)	Ár
0QV7C10LZ1	CSDL2-90 fehér + Transparent			221 900
0QV7CU0LZ1	CSDL2-90 szatén + Transparent	720	875-905	235 600
0QV7CC0LZ1	CSDL2-90 krómhatású + Transparent			217 700
0QVAC10LZ1	CSDL2-100 fehér + Transparent			245 800
0QVACU0LZ1	CSDL2-100 szatén + Transparent	820	975-1005	241 800
0QVACC0LZ1	CSDL2-100 krómhatású + Transparent			236 800
0QVDC10LZ1	CSDL2-110 fehér + Transparent			253 300
0QVDCU0LZ1	CSDL2-110 szatén + Transparent	920	1075-1105	246 800
0QVDC0LZ1	CSDL2-110 krómhatású + Transparent			245 200
0QVGC10LZ1	CSDL2-120 fehér + Transparent			246 400
0QVGCU0LZ1	CSDL2-120 szatén + Transparent	1020	1175-1205	266 700
0QVGC0LZ1	CSDL2-120 krómhatású + Transparent			238 800

A termék magassága 1950 mm.

Színválogató

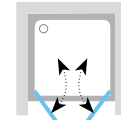
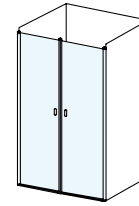

Ajánlott zuhanytálcák: Perseus Pro, Perseus Pro Flat, Perseus Pro Chrome, Gigant Pro, Gigant Pro Flat, Gigant Pro Chrome vagy zuhanyfolyóka vagy padlóösszefolyó.

CNPS

Cikkszám	TÍPUS+BETÉTLEMEZ (üveg)	Ár
E778801C19470	Toldóprofil CNPS krómhatású	19 300
E778801119470	Toldóprofil CNPS fehér	19 300
E778801U19470	Toldóprofil CNPS szatén	23 200
E778801C19400	Toldóprofil CNPS CPS-hez krómhatású	19 300
E778801119400	Toldóprofil CNPS CPS-hez fehér	19 300
E778801U19400	Toldóprofil CNPS CPS-hez szatén	23 200

A termék magassága 1950 mm.

Színválogató



Chrome fali rögzítőprofil (toldóprofil helyettesítésére)

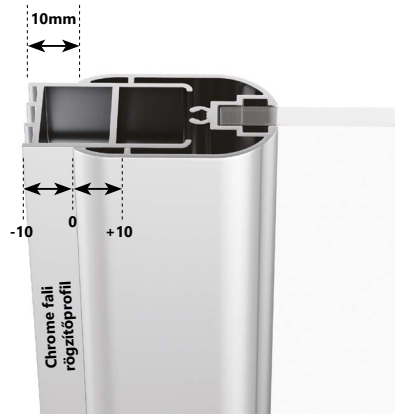

Valamennyi Chrome termék csomagolásának részét képezi a fali rögzítő profil, mely lehetővé teszi a termék +/- 10 mm-rel való módosítását (bővítést vagy szűkítést).



Amennyiben szeretné tovább szélesíteni a terméket, vásárolja meg az új toldóprofil, mely 20 mm-rel szélesebb, és további 20 mm-rel szélesítheti a terméket a +/- 10 mm eltérés megtartásával.



Krómhatású



Szatén



Fehér

Szélesebb fali rögzítőprofil



A zuhanyajtó szigetelését az alsó vízvető és a 10 mm magas küszöb biztosítja.

Pivot

5 5 ÉV KITERJESZTETT, TELJES KÖRŰ
JÓTÁLLÁST VÁLLALUNK MINDEN
ZUHANYKABINRA ÉS ZUHANYAJTÓRA



PSKK3



PDOP2 + PPS



PDOP1



Pivot
zuhanykabinok



Ergonomikus fogantyú két funkcióval: lefelé vagy oldalra fordítva lehetővé teszi az ajtó kényelmes nyitását, felfelé fordítva pedig praktikus töröközőtartóként használhatjuk.



A Pivot forgózsánrendszer jó minőségű rozsdamentes acél zsánér, ami nyitáskor a saját tengelye körül forog egy acél tuskén. Egyszerű, strapabíró ajtónyitó rendszer, amely semmilyen karbantartást nem igényel.

A keretek és betételezések részleteiért lapozzon a 21. oldalra! Egyéb beállítások a konfigurátorban. Személyre szabott megoldások egyedi.ravak.hu

A termékek szállítási határideje forgalmazóinkhoz maximum 5 hét. Készleteinket folyamatosan optimalizáljuk, a pontos készletinformációk megtekinthetők a ravak.hu termékoldalon. A termék beépítési méreteihez, kattintson a termék adatlapján található technikai információkra. Az árak forintban értendők és a 27% ÁFA-t tartalmazzák. Figyelem: a zuhanykabin felszerelése előtt ügyeljen a műszaki dokumentációra. Amennyiben a zuhanyсарok telepítése közvetlenül a padlóra történik (zuhanytálca nélkül) olvassa el a Zuhanyfolyókás telepítési segédletünket a www.ravak.hu/katalogusok/weboldalon.

5 5 ÉV KITERJESZTETT, TELJES KÖRŰ JÓTÁLLÁST VÁLLALUNK MINDEN ZUHANYKABINRA ÉS ZUHANYAJTÓRA



BAL / JOBB VÁLTOZAT

Bal - jobb oldali változat, a termék 180°-ban elforgatható.



EGYSZERŰ KARBANTARTÁS

Minimális számú profil, mindenhol könnyen hozzáférhető.

PSKK3 Zuhanykabin

Cikkszám	TÍPUS+BETÉTLEMEZ (üveg)	Belépő (mm)	Méret (mm)	Ár
37644100Z1	PSKK3-80 fehér/króm zsanér, fogantyú + Transparent	490	770-795x770-795	223 800
37644101Z1	PSKK3-80 fehér/fehér + Transparent			222 400
37644C00Z1	PSKK3-80 krómhatású + Transparent			263 600
37644U00Z1	PSKK3-80 szatén + Transparent			228 800
37644300Z1	PSKK3-80 fekete Transparent			227 600
37677100Z1	PSKK3-90 fehér/króm zsanér, fogantyú + Transparent	490	870-895x870-895	239 600
37677101Z1	PSKK3-90 fehér/fehér + Transparent			238 100
37677C00Z1	PSKK3-90 krómhatású + Transparent			277 300
37677U00Z1	PSKK3-90 szatén + Transparent			243 200
37677300Z1	PSKK3-90 fekete Transparent			239 200
376AA100Z1	■ PSKK3-100 fehér/króm zsanér, fogantyú + Transparent	490	970-995x970-995	255 200
376AA101Z1	■ PSKK3-100 fehér/fehér + Transparent			253 900
376AAC00Z1	■ PSKK3-100 krómhatású + Transparent			291 100
376AAU00Z1	■ PSKK3-100 szatén + Transparent			257 500
376AA300Z1	■ PSKK3-100 fekete Transparent			251 400

A termék magassága 1900mm.

■ A termék szállítási határideje forgalmazóinkhoz maximum 9 hét.

Színváltozat

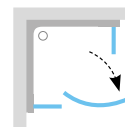
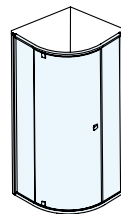

Ajánlott zuhanytálcák: Elipso, Elipso Pro, Elipso Pro Flat, Elipso Pro Chrome vagy zuhanyfolyóka vagy padlóösszefolyó.

PDOP1 Zuhanyajtó (fülkébe vagy PPS fix oldalfallal kombinálva)

Cikkszám	TÍPUS+BETÉTLEMEZ (üveg)	Belépő (mm)	Méret (mm)	Ár
03G40100Z1	PDOP1-80 fehér/króm zsanér, fogantyú + Transparent	492	761-811	153 400
03G40101Z1	PDOP1-80 fehér/fehér + Transparent			152 100
03G40C00Z1	PDOP1-80 krómhatású + Transparent			171 800
03G40U00Z1	PDOP1-80 szatén + Transparent			170 200
03G40300Z1	PDOP1-80 fekete Transparent			159 400
03G70100Z1	PDOP1-90 fehér/króm zsanér, fogantyú + Transparent	592	861-911	162 900
03G70101Z1	PDOP1-90 fehér/fehér + Transparent			161 400
03G70C00Z1	PDOP1-90 krómhatású + Transparent			176 300
03G70U00Z1	PDOP1-90 szatén + Transparent			180 100
03G70300Z1	PDOP1-90 fekete Transparent			169 100

A termék magassága 1900mm.

Színváltozat

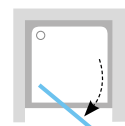
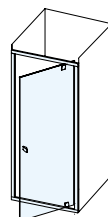

Ajánlott zuhanytálcák: Aneta, Perseus, Perseus Pro, Perseus Pro Flat, Perseus Pro Chrome, Gigant, Gigant Pro, Gigant Pro Flat, Gigant Pro Chrome vagy zuhanyfolyóka vagy padlóösszefolyó.

PDOP2 Zuhanyajtó (fülkébe vagy PPS fix oldalfallal kombinálva)

Cikkszám	TÍPUS+BETÉTLEMEZ (üveg)	Belépő (mm)	Méret (mm)	Ár
03GA0100Z1	PDOP2-100 fehér/króm zsanér, fogantyú + Transparent	492	961-1011	170 800
03GA0101Z1	PDOP2-100 fehér/fehér + Transparent			169 500
03GA0C00Z1	PDOP2-100 krómhatású + Transparent			184 300
03GA0U00Z1	PDOP2-100 szatén + Transparent			189 000
03GA0300Z1	PDOP2-100 fekete Transparent			174 500
03GD0100Z1	■ PDOP2-110 fehér/króm zsanér, fogantyú + Transparent	592	1061-1111	180 800
03GD0101Z1	■ PDOP2-110 fehér/fehér + Transparent			179 400
03GD0C00Z1	■ PDOP2-110 krómhatású + Transparent			200 500
03GD0U00Z1	■ PDOP2-110 szatén + Transparent			198 900
03GD0300Z1	■ PDOP2-110 fekete Transparent			190 400
03GG0100Z1	■ PDOP2-120 fehér/króm zsanér, fogantyú + Transparent	592	1161-1211	186 400
03GG0101Z1	■ PDOP2-120 fehér/fehér + Transparent			185 000
03GG0C00Z1	■ PDOP2-120 krómhatású + Transparent			207 000
03GG0U00Z1	■ PDOP2-120 szatén + Transparent			205 200
03GG0300Z1	■ PDOP2-120 fekete Transparent			197 100

A termék magassága 1900mm.

■ A termék szállítási határideje forgalmazóinkhoz maximum 9 hét.

Színváltozat

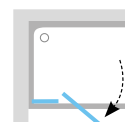
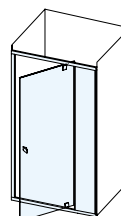

Ajánlott zuhanytálcák: Perseus, Perseus Pro, Perseus Pro Flat, Perseus Pro Chrome, Gigant, Gigant Pro, Gigant Pro Flat, Gigant Pro Chrome vagy zuhanyfolyóka vagy padlóösszefolyó.



AZ ÜVEG VÉDELME

Az üveg védelmét a láthatatlan RAVAK AntiCalc® felületkezelés biztosítja.



EGYSZERŰ SZERELÉS

Csupán néhány csavarra van szükség a termék beépítéséhez.

PPS Fix oldalfal (PDOP1 vagy PDOP2 kombinációhoz)

Cikkszám	TÍPUS+BETÉTELEMEZ (üveg)	Méret (mm)	Ár
90G40100Z1	Fix oldalfal PPS-80 fehér + Transparent	770-795	73 700
90G40C00Z1	Fix oldalfal PPS-80 krómhatású + Transparent		81 000
90G40U00Z1	Fix oldalfal PPS-80 szatén + Transparent		83 700
90G40300Z1	Fix oldalfal PPS-80 fekete Transparent		77 200
90G70100Z1	Fix oldalfal PPS-90 fehér + Transparent	870-895	80 100
90G70C00Z1	Fix oldalfal PPS-90 krómhatású + Transparent		87 600
90G70U00Z1	Fix oldalfal PPS-90 szatén + Transparent		90 100
90G70300Z1	Fix oldalfal PPS-90 fekete Transparent		83 800
90GA0100Z1	Fix oldalfal PPS-100 fehér + Transparent	970-995	86 600
90GA0C00Z1	Fix oldalfal PPS-100 krómhatású + Transparent		94 300
90GA0U00Z1	Fix oldalfal PPS-100 szatén + Transparent		96 800
90GA0300Z1	Fix oldalfal PPS-100 fekete Transparent		90 600

A termék magassága 1900 mm.

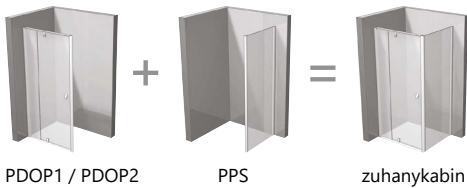

PDOP1 / PDOP2

PPS

zuhanykabin

Színválogat

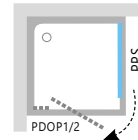
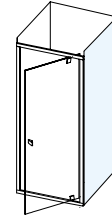

Ajánlott zuhanytálcák: Perseus Pro, Perseus Pro Flat, Perseus Pro Chrome, Gigant, Gigant Pro, Gigant Pro Flat, Gigant Pro Chrome.

Alkalmazási lehetőségek: a PPS fix oldalfallal és a zuhanyajtók kiválasztásával négyzet vagy téglalap alakú zuhanykabin alakíthat ki tetszés szerinti méretekben. A fenti kombinációkból választhatunk.

A zuhanyarok kialakításához 2 elemet kell megrendelni (zuhanyajtó+fix fal).

PNPS Toldóprofil

Cikkszám	TÍPUS	Magasság (mm)	Ár
E778801119000	Toldóprofil PNPS fehér	1900	5 200
E778801319000	Toldóprofil PNPS fekete		5 700
E778801U19000	Toldóprofil PNPS szatén		8 500

A Pivot zuhanykabinok és zuhanyajtók krómhatású kivitelben BLNPS toldó profillal egészíthetők ki.

Színválogat

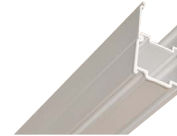

Alkalmazkodik az Ön igényeihez. Használjon toldóprofilokat (PNPS) és a Pivot terméket szélesítheti mindkét oldalon (1 db toldóprofil, szélessége 2 cm).

Rögzítő- és toldóprofilok

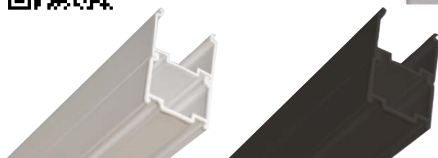

A zuhanyajtók pontos beállításához, a rögzítő- és toldóprofilok szereléséhez tanácsokat és segédleteket itt talál:

**Toldóprofil**

Lehetővé teszi a zuhanykabinok, zuhanyajtók és a kádparaván mindkét oldalán a 2 cm-es toldást (bővítést). **Egy termékre maximum 3 darab toldóprofil illeszthető (oldalanként maximum 2 darab).** A toldóprofilokat a zuhanykabinok és zuhanyajtók következő termékcsaládjaihoz gyártjuk: Chrome (saját speciális), Pivot, Blix (kivéve BLDP4, BLDZ2, BLPS, BLPSZ), Supernova és a Supernova AVDP3 kádparaván és az APSV fix oldalfalhoz.

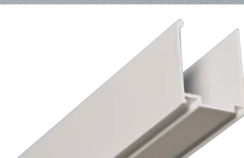
**U Rögzítőprofil**

A fal és a zuhanykabin vagy zuhanyajtó egymáshoz rögzítésére szolgál. **Minden esetben tartozéka a terméknek, kivéve: Supernova PSS és APSS, Blix BLPS, Pivot PPS és PNPS**



BLCP4



BLRV2



BLDP4



BLDP2 + BLPS



Blix film



Blix zuhanykabinok

A keretek és betételezések részleteiért lapozzon a 21. oldalra! Egyéb beállítások a konfigurátorban. Személyre szabott megoldások egyedi.ravak.hu
A negyedkör alakú zuhany sugara R500. A termékek szállítási határideje forgalmazóinkhoz maximum 5 hét. Készleteinket folyamatosan optimalizáljuk, a pontos készletinformációk megtekinthetők a ravak.hu termékoldalon.
A termék beépítési méreteihez, kattintson a termék adatlapján található technikai információkra. Az árak forintban értendők és a 27% ÁFA-t tartalmazzák. Figyelem: a zuhanykabin felszerelése előtt ügyeljen a műszaki dokumentációra. A zuhanykabin közvetlenül padlóra is szerelhető. Amennyiben a zuhanycsok telepítése közvetlenül a padlóra történik (zuhanytálca nélkül) olvassa el a Zuhanyfolyókás telepítési segédletünket a www.ravak.hu/katalogusok weboldalon.

**BLDZ2**

Egyszerű karbantartás

Az üveglapok kibillentő mechanikája megkönnyíti a látszólag nehezen hozzáférhető helyek tisztítását is.



Praktikus tolórendszer

A tolóajtók helytakarékosak, ezáltal praktikusan berendezhető a fürdőszoba. A víz nem csöpög a padlóra, ahol növelheti a csúszás kockázatát.

**BLDZ2 + BLPSZ**

Ez a fogantyú különösen praktikus elcsúsztatható ajtóknál, illetve ahol fontos a biztonságos és kényelmes fogás.



5 ÉV KITERJESZTETT, TELJES KÖRŰ JÓTÁLLÁST VÁLLALUNK MINDEN ZUHANYKABINRA ÉS ZUHANYAJTÓRA



EGYSZERŰ SZERELÉS
Csupán néhány csavarra van szükség a termék beépítéséhez.



AZ ÜVEG VÉDELME
Az üveg védelmét a láthatatlan RAVAK AntiCalc® felületkezelés biztosítja.

BLCP4 Zuhanykabin

Cikkszám	TÍPUS+BETÉTLEMEZ (üveg)	Belépő (mm)	Méreték (mm)	Ár
3B240100Z1	BLCP4-80 fehér + Transparent	490	780-800x780-800	204 200
3B240100ZG	BLCP4-80 fehér + Grape			237 700
3B240C00Z1	BLCP4-80 krómhatású + Transparent			220 900
3B240C00ZG	BLCP4-80 krómhatású + Grape			254 600
3B240U00Z1	BLCP4-80 szatén + Transparent			220 900
3B240U00ZG	BLCP4-80 szatén + Grape			254 300
3B270100Z1	BLCP4-90 fehér + Transparent	565	880-900x880-900	211 900
3B270100ZG	BLCP4-90 fehér + Grape			262 700
3B270C00Z1	BLCP4-90 krómhatású + Transparent			228 500
3B270C00ZG	BLCP4-90 krómhatású + Grape			279 200
3B270U00Z1	BLCP4-90 szatén + Transparent			235 100
3B270U00ZG	BLCP4-90 szatén + Grape			286 700

A termék magassága 1900mm.

Színválogató



TOLDÓPROFIL



ÜVEGLAPOK KIBILLENTÉSE



AZ ÜVEG VASTAGSÁGA

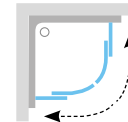
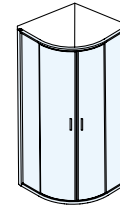

Ajánlott zuhanytálcák: Ronda, Elipso, Elipso Pro, Elipso Pro Flat, Elipso Pro Chrome vagy zuhanyfolyóka vagy padlóösszefolyó.

BLCP4 Sabina Zuhanykabin

Cikkszám	TÍPUS+BETÉTLEMEZ (üveg)	Belépő (mm)	Méreték (mm)	Ár
3B240140Z1	BLCP4-80 SABINA fehér + Transparent	490	780-800x780-800	207 700
3B240140ZG	BLCP4-80 SABINA fehér+ Grape			228 800
3B240C40Z1	BLCP4-80 SABINA krómhatású + Transparent			225 100
3B240C40ZG	BLCP4-80 SABINA krómhatású + Grape			251 000
3B240U40Z1	BLCP4-80 SABINA szatén + Transparent			229 700
3B240U40ZG	BLCP4-80 SABINA szatén + Grape			251 300
3B270140Z1	BLCP4-90 SABINA fehér + Transparent	565	880-900x880-900	212 800
3B270140ZG	BLCP4-90 SABINA fehér + Grape			246 500
3B270C40Z1	BLCP4-90 SABINA krómhatású + Transparent			230 500
3B270C40ZG	BLCP4-90 SABINA krómhatású + Grape			268 600
3B270U40Z1	BLCP4-90 SABINA szatén + Transparent			234 700
3B270U40ZG	BLCP4-90 SABINA szatén + Grape			268 300

A termék magassága 1750mm.

Színválogató



TOLDÓPROFIL



ÜVEGLAPOK KIBILLENTÉSE



AZ ÜVEG VASTAGSÁGA

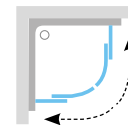
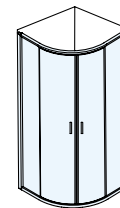

Ajánlott zuhanytálcák: Sabina.

BLRV2 Zuhanykabin

Cikkszám	TÍPUS+BETÉTLEMEZ (üveg)	Belépő (mm)	Méreték (mm)	Ár
1LV40100Z1	BLRV2-80 fehér + Transparent (komplett)	435	780-800x780-800	231 900
1LV40100ZG	BLRV2-80 fehér + Grape			301 500
1LV40C00Z1	BLRV2-80 krómhatású + Transparent (komplett)			247 400
1LV40C00ZG	BLRV2-80 krómhatású + Grape			310 500
1LV40U00Z1	BLRV2-80 szatén + Transparent (komplett)			251 300
1LV40U00ZG	BLRV2-80 szatén + Grape			314 500
1LV70100Z1	BLRV2-90 fehér + Transparent (komplett)	500	880-900x880-900	251 300
1LV70100ZG	BLRV2-90 fehér+ Grape			313 300
1LV70C00Z1	BLRV2-90 krómhatású + Transparent (komplett)			261 000
1LV70C00ZG	BLRV2-90 krómhatású + Grape			322 400
1LV70U00Z1	BLRV2-90 szatén + Transparent (komplett)			270 700
1LV70U00ZG	BLRV2-90 szatén + Grape			331 700

A termék magassága 1900mm.

Színválogató



TOLDÓPROFIL



ÜVEGLAPOK KIBILLENTÉSE



AZ ÜVEG VASTAGSÁGA

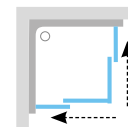
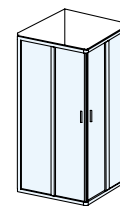

Ajánlott zuhanytálcák: Angela, Perseus, Perseus Pro, Perseus Pro Flat, Perseus Pro Chrome vagy zuhanyfolyóka vagy padlóösszefolyó.



HALK MŰKÖDÉS

Hibátlan és halk működést biztosító mechanika

BLRV2K + BLRV2K Zuhanykabin

Cikkszám	TÍPUS+BETÉTELEMEZ (üveg)	Belépő (mm)	Méreték (mm)	Ár
1XV40100Z1	BLRV2K-80 fehér + Transparent	435	780-800	130 300
1XV40100ZG	BLRV2K-80 fehér + Grape			162 000
1XV40C00Z1	BLRV2K-80 krómhatású + Transparent			135 000
1XV40C00ZG	BLRV2K-80 krómhatású + Grape			167 400
1XV40U00Z1	BLRV2K-80 szatén + Transparent	500	880-900	142 500
1XV40U00ZG	BLRV2K-80 szatén + Grape			173 800
1XV70100Z1	BLRV2K-90 fehér + Transparent			139 300
1XV70100ZG	BLRV2K-90 fehér + Grape			166 500
1XV70C00Z1	BLRV2K-90 krómhatású + Transparent	575	980-1000	144 000
1XV70C00ZG	BLRV2K-90 krómhatású + Grape			171 000
1XV70U00Z1	BLRV2K-90 szatén + Transparent			150 100
1XV70U00ZG	BLRV2K-90 szatén + Grape			174 400
1XVA0100Z1	BLRV2K-100 fehér + Transparent	575	980-1000	148 900
1XVA0100ZG	BLRV2K-100 fehér + Grape			187 600
1XVA0C00Z1	BLRV2K-100 krómhatású + Transparent			153 700
1XVA0C00ZG	BLRV2K-100 krómhatású + Grape			192 300
1XVA0U00Z1	BLRV2K-100 szatén + Transparent	575	1080-1100	157 600
1XVA0U00ZG	BLRV2K-100 szatén + Grape			198 300
1XVD0100Z1	BLRV2K-110 fehér + Transparent			154 700
1XVD0100ZG	BLRV2K-110 fehér + Grape			201 400
1XVD0C00Z1	BLRV2K-110 krómhatású + Transparent	575	1080-1100	159 700
1XVD0C00ZG	BLRV2K-110 krómhatású + Grape			206 500
1XVD0U00Z1	BLRV2K-110 szatén + Transparent			168 100
1XVD0U00ZG	BLRV2K-110 szatén + Grape			211 900
1XVG0100Z1	BLRV2K-120 fehér + Transparent	575	1180-1200	162 800
1XVG0100ZG	BLRV2K-120 fehér + Grape			213 700
1XVG0C00Z1	BLRV2K-120 krómhatású + Transparent			167 800
1XVG0C00ZG	BLRV2K-120 krómhatású + Grape			218 700
1XVG0U00Z1	BLRV2K-120 szatén + Transparent	575	1180-1200	174 800
1XVG0U00ZG	BLRV2K-120 szatén + Grape			225 800

Színválogató

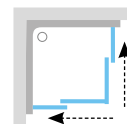
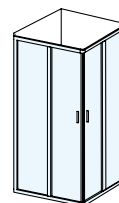

Ajánlott zuhanytálcák: Angela, Perseus, Perseus Pro, Perseus Pro Flat, Perseus Pro Chrome, Gigant, Gigant Pro, Gigant Pro Flat, Gigant Pro Chrome vagy zuhanyfolyóka vagy padlóösszefolyó.

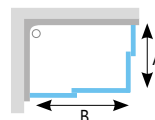

Lehetséges termék kombinációk:

A - BLRV2K - választható méretek: 80, 90, 100, 110, és 120 cm

B - BLRV2K - választható méretek: 80, 90, 100, 110, és 120 cm (A 80 x 120 cm-es méret kényelmes zuhanyozást biztosít Önnek.)

A zuhanykabin kialakításához legalább 2 darab terméket kell megrendelni és így kapja meg a teljes zuhanykabin árat.

Figyelemztetés: a fent jelölt belépő csak két azonos méret esetén érvényes!
A termék magassága 1900 mm.

BLDP2 Zuhanyajtó (két fal közé vagy BLPS fix oldalfal elemmel kombinálva)

Cikkszám	TÍPUS+BETÉTELEMEZ (üveg)	Belépő (mm)	Méreték (mm)	Ár
0PVA0100Z1	BLDP2-100 fehér + Transparent	410	970-1010	175 000
0PVA0100ZG	BLDP2-100 fehér + Grape			204 200
0PVA0C00Z1	BLDP2-100 krómhatású + Transparent			183 600
0PVA0C00ZG	BLDP2-100 krómhatású + Grape			212 200
0PVA0U00Z1	BLDP2-100 szatén + Transparent	460	1070-1110	183 400
0PVA0U00ZG	BLDP2-100 szatén + Grape			226 200
0PVD0100Z1	BLDP2-110 fehér + Transparent			183 000
0PVD0100ZG	BLDP2-110 fehér + Grape			220 600
0PVD0C00Z1	BLDP2-110 krómhatású + Transparent	510	1170-1210	191 200
0PVD0C00ZG	BLDP2-110 krómhatású + Grape			228 100
0PVD0U00Z1	BLDP2-110 szatén + Transparent			196 600
0PVD0U00ZG	BLDP2-110 szatén + Grape			240 400
0PVG0100Z1	BLDP2-120 fehér + Transparent	510	1170-1210	191 800
0PVG0100ZG	BLDP2-120 fehér + Grape			237 700
0PVG0C00Z1	BLDP2-120 krómhatású + Transparent			200 200
0PVG0C00ZG	BLDP2-120 krómhatású + Grape			245 700
0PVG0U00Z1	BLDP2-120 szatén + Transparent	510	1170-1210	204 100
0PVG0U00ZG	BLDP2-120 szatén + Grape			250 400

A termék magassága 1900 mm.

Színválogató

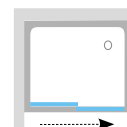
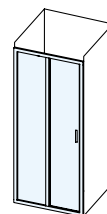

Ajánlott zuhanytálcák: Perseus, Perseus Pro, Perseus Pro Chrome, Gigant, Gigant Pro, Gigant Pro Flat, Gigant Pro Chrome vagy zuhanyfolyóka vagy padlóösszefolyó.



5 ÉV KITERJESZTETT, TELJES KÖRŰ
JÓTÁLLÁST VÁLLALUNK MINDEN
ZUHANYKABINRA ÉS ZUHANYAJTÓRA



EGYSZERŰ SZERELÉS
Csupán néhány csavarra van szükség
a termék beépítéséhez.



AZ ÜVEG VÉDELME
Az üveg védelmét a láthatatlan RAVAK
AntiCalc® felületkezelés biztosítja.

BLDP4 Zuhanyajtó (két fal közé vagy BLPS fix oldalfal elemmel kombinálva)

Cikkszám	TÍPUS+BETÉTLEMEZ (üveg)	Belépő (mm)	Méreték (mm)	Ár
0YVG0100Z1	BLDP4-120 fehér + Transparent	493	1170-1210	219 900
0YVG0100ZG	BLDP4-120 fehér + Grape			264 600
0YVG0C00Z1	BLDP4-120 krómhatású + Transparent			228 200
0YVG0C00ZG	BLDP4-120 krómhatású + Grape			272 900
0YVG0U00Z1	BLDP4-120 szatén + Transparent			238 900
0YVG0U00ZG	BLDP4-120 szatén + Grape			289 400
0YVJ0100Z1	■ BLDP4-130 fehér + Transparent	543	1270-1310	237 800
0YVJ0100ZG	■ BLDP4-130 fehér + Grape			291 900
0YVJOC00Z1	■ BLDP4-130 krómhatású + Transparent			245 900
0YVJOC00ZG	■ BLDP4-130 krómhatású + Grape			300 100
0YVJOU00Z1	■ BLDP4-130 szatén + Transparent			260 500
0YVJOU00ZG	■ BLDP4-130 szatén + Grape			316 000
0YVM0100Z1	■ BLDP4-140 fehér + Transparent	593	1370-1410	246 700
0YVM0100ZG	■ BLDP4-140 fehér + Grape			306 300
0YVM0C00Z1	■ BLDP4-140 krómhatású + Transparent			254 700
0YVM0C00ZG	■ BLDP4-140 krómhatású + Grape			314 000
0YVM0U00Z1	■ BLDP4-140 szatén + Transparent			269 400
0YVM0U00ZG	■ BLDP4-140 szatén + Grape			327 300
0YVP0100Z1	■ BLDP4-150 fehér + Transparent	643	1470-1510	249 300
0YVP0100ZG	■ BLDP4-150 fehér + Grape			309 600
0YVP0C00Z1	■ BLDP4-150 krómhatású + Transparent			257 600
0YVP0C00ZG	■ BLDP4-150 krómhatású + Grape			316 400
0YVP0U00Z1	■ BLDP4-150 szatén + Transparent			274 800
0YVP0U00ZG	■ BLDP4-150 szatén + Grape			335 400
0YVS0100Z1	■ BLDP4-160 fehér + Transparent	693	1570-1610	262 400
0YVS0100ZG	■ BLDP4-160 fehér + Grape			327 100
0YVS0C00Z1	■ BLDP4-160 krómhatású + Transparent			269 800
0YVS0C00ZG	■ BLDP4-160 krómhatású + Grape			333 500
0YVS0U00Z1	■ BLDP4-160 szatén + Transparent			288 200
0YVS0U00ZG	■ BLDP4-160 szatén + Grape			352 700
0YVV0100Z1	■ BLDP4-170 fehér + Transparent	743	1670-1710	271 800
0YVV0100ZG	■ BLDP4-170 fehér + Grape			343 800
0YVV0C00Z1	■ BLDP4-170 krómhatású + Transparent			279 000
0YVV0C00ZG	■ BLDP4-170 krómhatású + Grape			350 400
0YVV0U00Z1	■ BLDP4-170 szatén + Transparent			294 400
0YVV0U00ZG	■ BLDP4-170 szatén + Grape			366 100
0YVY0100Z1	■ BLDP4-180 fehér + Transparent	793	1770-1810	278 600
0YVY0100ZG	■ BLDP4-180 fehér + Grape			355 800
0YVY0C00Z1	■ BLDP4-180 krómhatású + Transparent			285 100
0YVY0C00ZG	■ BLDP4-180 krómhatású + Grape			362 100
0YVY0U00Z1	■ BLDP4-180 szatén + Transparent			300 800
0YVY0U00ZG	■ BLDP4-180 szatén + Grape			374 400
0YVL0100Z1	■ BLDP4-190 fehér + Transparent	843	1870-1910	287 800
0YVL0100ZG	■ BLDP4-190 fehér + Grape			369 100
0YVL0C00Z1	■ BLDP4-190 krómhatású + Transparent			294 500
0YVL0C00ZG	■ BLDP4-190 krómhatású + Grape			375 500
0YVL0U00Z1	■ BLDP4-190 szatén + Transparent			314 300
0YVL0U00ZG	■ BLDP4-190 szatén + Grape			394 300
0YVK0100Z1	■ BLDP4-200 fehér + Transparent	893	1970-2010	296 700
0YVK0100ZG	■ BLDP4-200 fehér + Grape			382 000
0YVK0C00Z1	■ BLDP4-200 krómhatású + Transparent			303 400
0YVK0C00ZG	■ BLDP4-200 krómhatású + Grape			388 600
0YVK0U00Z1	■ BLDP4-200 szatén + Transparent			321 900
0YVK0U00ZG	■ BLDP4-200 szatén + Grape			405 500

Színválogató



ÜVEGLAPOK
KIBILLENÉSE



AZ ÜVEG
VASTAGSÁGA

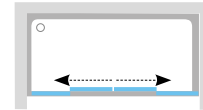
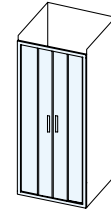

Ajánlott zuhanytálcák: Gigant, Gigant Pro, Gigant Pro Flat, Gigant Pro Chrome zuhanyfolyóka vagy padlóösszefolyó.

A termék magassága 1900 mm.

■ A termék szállítási határideje forgalmazóinkhoz maximum 9 hét.



HALK MŰKÖDÉS

Hibátlan és halk működést biztosító mechanika

BLPS	Fix oldalfal		
Cikkszám	TÍPUS+BETÉTLEMEZ (üveg)	Méreték (mm)	Ár
9BH40100Z1	Fix oldalfal BLPS-80 fehér + Transparent	770-790	79 100
9BH40100ZG	Fix oldalfal BLPS-80 fehér + Grape		110 800
9BH40C00Z1	Fix oldalfal BLPS-80 krómhatású + Transparent		81 400
9BH40C00ZG	Fix oldalfal BLPS-80 krómhatású + Grape		112 800
9BH40U00Z1	Fix oldalfal BLPS-80 szatén + Transparent	870-890	87 500
9BH40U00ZG	Fix oldalfal BLPS-80 szatén + Grape		120 900
9BH70100Z1	Fix oldalfal BLPS-90 fehér + Transparent	870-890	85 400
9BH70100ZG	Fix oldalfal BLPS-90 fehér + Grape		122 900
9BH70C00Z1	Fix oldalfal BLPS-90 krómhatású + Transparent		87 500
9BH70C00ZG	Fix oldalfal BLPS-90 krómhatású + Grape		124 800
9BH70U00Z1	Fix oldalfal BLPS-90 szatén + Transparent	94 700	94 700
9BH70U00ZG	Fix oldalfal BLPS-90 szatén + Grape		132 700
9BHA0100Z1	Fix oldalfal BLPS-100 fehér + Transparent	970-990	93 100
9BHA0100ZG	Fix oldalfal BLPS-100 fehér + Grape		133 600
9BHA0C00Z1	Fix oldalfal BLPS-100 krómhatású + Transparent		94 700
9BHA0C00ZG	Fix oldalfal BLPS-100 krómhatású + Grape		135 400
9BHA0U00Z1	Fix oldalfal BLPS-100 szatén + Transparent		101 000
9BHA0U00ZG	Fix oldalfal BLPS-100 szatén + Grape		146 500

A termék magassága 1900 mm.



BLDP2/BLDP4

BLPS

zuhanykabin

BLDP2 + BLPS

BLPS + BLDP2 + BLPS

BLDP4 + BLPS

BLPS + BLDP4 + BLPS

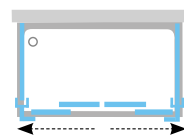
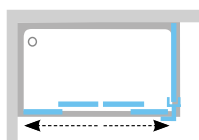
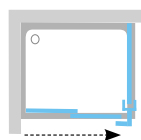

Színvátozat

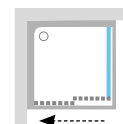
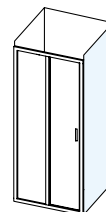

Ajánlott zuhanytálcák: Perseus, Perseus Pro, Perseus Pro Flat, Perseus Pro Chrome, Gigant, Gigant Pro, Gigant Pro Flat, Gigant Pro Chrome vagy zuhanyfolyóka vagy padlóösszefolyó.

Alkalmazási lehetőségek: a BLDP2 zuhanyajtó és BLPS fix oldalfal kombinálásával tetszőleges alpméretű zuhanyarok alakítható ki. A fenti kombinációkból választhatunk.

A zuhanykabin befejezéséhez legalább 2 darab terméket kell megrendelni, és így kapja meg a teljes zuhanykabin árat.

A BLPS fix oldalfal nem használható önálló térelválasztó falként.

BLNPS	Toldóprofil		
Cikkszám	TÍPUS	Méreték (mm)	Ár
E7788011900B	Toldóprofil BLNPS fehér	1900	5 200
E778801C1900B	Toldóprofil BLNPS krómhatású		7 900
E778801U1900B	Toldóprofil BLNPS szatén		8 500

Színvátozat



Alkalmazási lehetőségek: Bármilyen Blix termékhez használható (a BLDP4, BLDP3, BLDZ2, BLPSZ kivételével)!

5 5 ÉV KITERJESZTETT, TELJES KÖRŰ JÓTÁLLÁST VÁLLALUNK MINDEN ZUHANYKABINRA ÉS ZUHANYAJTÓRA

EGYSZERŰ SZERELÉS
Csupán néhány csavarra van szükség a termék beépítéséhez.

AZ ÜVEG VÉDELME
Az üveg védelmét a láthatatlan RAVAK AntiCalc® felületkezelés biztosítja.

BLPSZ Fix oldalfal (BLDZ2 kombinációhoz)

Cikkszám	TÍPUS+BETÉTLEMEZ (üveg)	Méretek (mm)	Ár
X93H40C00Z1	BLPSZ-80 krómhatású + Transparent	780-800	72 000
X93H70C00Z1	BLPSZ-90 krómhatású + Transparent	880-900	75 000

A termék magassága 1900mm.



Színváltozat

KRÓM-HATÁSÚ

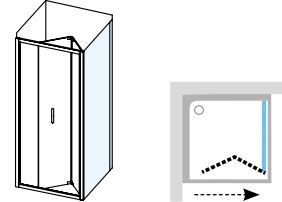

Ajánlott zuhanytálcák: Aneta, Angela, Perseus, Perseus Pro, Perseus Pro Flat, Perseus Pro Chrome, Gigant, Gigant Pro, Gigant Pro Flat, Gigant Pro Chrome vagy zuhanyfolyóka vagy padlóösszefolyó.

A zuhanykabin kialakításához legalább 2 darab terméket kell megrendelni, és így kapja meg a teljes zuhanykabin árat.

A BLPSZ fix oldalfal nem használható önálló térelválasztófalként.

BLDZ2 Zuhanyajtó (két fal közé vagy BLPSZ fix oldalfal elemmel kombinálva)

Cikkszám	TÍPUS + BETÉTLEMEZ (üveg)	Belépő (mm)	Méretek (mm)	Ár
X01H10C00Z1	BLDZ2-70 krómhatású + Transparent	453	670-710	148 200
X01H40C00Z1	BLDZ2-80 krómhatású + Transparent	553	770-810	156 000
X01H70C00Z1	BLDZ2-90 krómhatású + Transparent	654	870-910	162 200

A termék magassága 1900mm.

A BLDZ2 harmonika zuhanyajtó kizárólag a BLPSZ fix oldalfallal kombinálható.

Színváltozat

KRÓM-HATÁSÚ

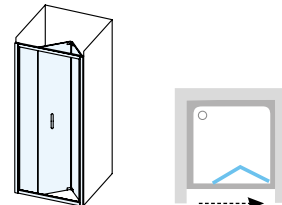

Ajánlott zuhanytálcák: Aneta, Angela, Perseus, Perseus Pro, Perseus Pro Flat, Perseus Pro Chrome, Gigant, Gigant Pro, Gigant Pro Flat, Gigant Pro Chrome vagy zuhanyfolyóka vagy padlóösszefolyó.

Tartós keretszerkezet ötvözi a modern dizájnt. Együttesen hosszú élettartamú terméket hoz létre.



Az ergonomikus, fényes alumínium fogantyúkkal könnyen nyithatóak az ajtók.



Blix Slim

5

5 ÉV KITERJESZTETT, TELJES KÖRŰ
JÓTÁLLÁST VÁLLALUNK MINDEN
ZUHANYKABINRA ÉS ZUHANYAJTÓRA



BLSCP4



BLSRV2



BLSDP2



BLSDP2 + BLSPS



Blix film



Blix Slim zuhanykabin

A keretek és betételek részleteiért lapozzon a 21. oldalra! Egyéb beállítások a konfigurátorban. Személyre szabott megoldások egyedi.ravak.hu
A negyedkör alakú zuhany sugara R500. A termékek szállítási határideje forgalmazóinkhoz maximum 5 hét. Készleteinket folyamatosan optimalizáljuk, a pontos készletinformációk megtekinthetőek a ravak.hu termékoldalon.
A termék beépítési méreteihez, kattintson a termék adatlapján található technikai információkra. Az árak forintban értendők és a 27% ÁFA-t tartalmazzák. Figyelem: a zuhanykabin felszerelése előtt ügyeljen a műszaki dokumentációra. A zuhanykabin közvetlen padlóra is szerelhető. Amennyiben a zuhanycsanak telepítése közvetlenül a padlóra történik (zuhanytálca nélkül) olvassa el a Zuhanyfolyókás telepítési segédletünket a www.ravak.hu/katalogusok weboldalon.

Blix Slim

5 5 ÉV KITERJESZTETT, TELJES KÖRŰ JÓTÁLLÁST VÁLLALUNK MINDEN ZUHANYKABINRA ÉS ZUHANYAJTÓRA

EGYSZERŰ SZERELÉS
Csupán néhány csavarra van szükség a termék beépítéséhez.

AZ ÜVEG VÉDELME
Az üveg védelmét a láthatatlan RAVAK AntiCalc® felületkezelés biztosítja.

BLSCP4 Zuhanykabin

Cikkszám	TÍPUS+BETÉTLEMEZ (üveg)	Belépő (mm)	Méreték (mm)	Ár
X3BM40C00Z1	BLSCP4-80 krómhatású + Transparent	485	786-800x786-800	175 200
X3BM40300Z1	BLSCP4-80 fekete + Transparent			193 600
X3BM70C00Z1	BLSCP4-90 krómhatású + Transparent	485	886-900x886-900	184 800
X3BM70300Z1	BLSCP4-90 fekete + Transparent			204 100

A termék magassága 1950 mm.

Színválogató

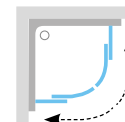
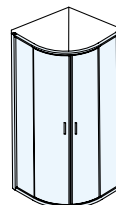

Ajánlott zuhanytálcák: Ronda, Elipso, Elipso Pro, Elipso Pro Flat, Elipso Pro Chrome vagy zuhanyfolyóka vagy padlóösszefolyó.

BLSRV2 Zuhanykabin

Cikkszám	TÍPUS+BETÉTLEMEZ (üveg)	Belépő (mm)	Méreték (mm)	Ár
X1LM40C00Z1	BLSRV2-80 krómhatású + Transparent	410	786-800x786-800	190 300
X1LM40300Z1	BLSRV2-80 fekete + Transparent			210 500
X1LM70C00Z1	BLSRV2-90 krómhatású + Transparent	480	886-900x886-900	200 000
X1LM70300Z1	BLSRV2-90 fekete + Transparent			221 200

A termék magassága 1950 mm.

Színválogató

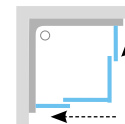
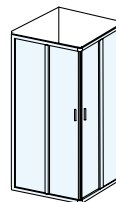

Ajánlott zuhanytálcák: Angela, Perseus, Perseus Pro, Perseus Pro Flat, Perseus Pro Chrome vagy zuhanyfolyóka vagy padlóösszefolyó.

BLSRV2K + BLSRV2K Zuhanykabin

Cikkszám	TÍPUS+BETÉTLEMEZ (üveg)	Méreték (mm)	Ár
X1XM40C00Z1	BLSRV2K-80 krómhatású + Transparent (1 oldal)	786-800	100 500
X1XM40300Z1	BLSRV2K-80 fekete + Transparent (1 oldal)		110 900
X1XM70C00Z1	BLSRV2K-90 krómhatású + Transparent (1 oldal)	886-900	106 200
X1XM70300Z1	BLSRV2K-90 fekete + Transparent (1 oldal)		116 900
X1XMA0C00Z1	BLSRV2K-100 krómhatású + Transparent (1 oldal)	986-1000	111 800
X1XMA0300Z1	BLSRV2K-100 fekete + Transparent (1 oldal)		122 200
X1XMG0C00Z1	BLSRV2K-120 krómhatású + Transparent (1 oldal)	1186-1200	121 200
X1XMG0300Z1	BLSRV2K-120 fekete + Transparent (1 oldal)		132 900

Figyelmeztetés: a fent jelölt belépő csak két azonos méret esetén érvényes!
A termék magassága 1950 mm.

Színválogató

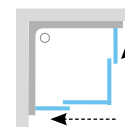
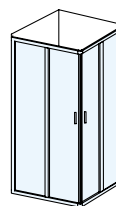

Ajánlott zuhanytálcák: Angela, Perseus, Perseus Pro, Perseus Pro Flat, Perseus Pro Chrome, Gigant, Gigant Pro, Gigant Pro Flat, Gigant Pro Chrome vagy zuhanyfolyóka vagy padlóösszefolyó.

Lehetséges termék kombinációk:

A - BLSRV2K - választható méretek: 80, 90, 100, 110, és 120 cm

B - BLSRV2K - választható méretek: 80, 90, 100, 110, és 120 cm (A 80 x 120 cm-es méret kényelmes zuhanyozást biztosít Önnek).

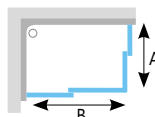

A zuhanykabin összeállításához legalább 2 oldalt megrendelni, és így kapja meg a teljes zuhanykabin árat.

A termék fix oldalfallal kombinálva sem használható önmagában zuhanyajtóként!

BLSDP2 Zuhanyajtó (épített falfülkébe vagy fix zuhanykabin oldalfallal kombinálva)

Cikkszám	TÍPUS+BETÉTLEMEZ (üveg)	Belépő (mm)	Méreték (mm)	Méreték BLSPS-sel (mm)	Ár
XOPMA0C00Z1	BLSDP2-100 krómhatású + Transparent	400	977-1005	990-1018	126 200
XOPMA0300Z1	BLSDP2-100 fekete + Transparent				139 600
XOPMD0C00Z1	BLSDP2-110 krómhatású + Transparent	450	1077-1105	1090-1118	131 200
XOPMD0300Z1	BLSDP2-110 fekete + Transparent				145 000
XOPMG0C00Z1	BLSDP2-120 krómhatású + Transparent	500	1177-1205	1190-1218	137 200
XOPMG0300Z1	BLSDP2-120 fekete + Transparent				151 500

A termék magassága 1950 mm.

Színvátozat



ÜVEGLAPOK KIBILLENTÉSE



AZ ÜVEG VASTAGSÁGA



BAL / JOBB VÁLTOZAT

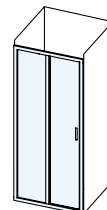

Ajánlott zuhanytálcák: Perseus, Perseus Pro, Perseus Pro Chrome, Gigant, Gigant Pro, Gigant Pro Flat, Gigant Pro Chrome vagy zuhanyfolyóka vagy padlóösszefolyó.

BLSPS Fix oldalfal (BLSDP2 kombinációhoz)

Cikkszám	TÍPUS+BETÉTLEMEZ (üveg)	Méreték (mm)	Ár
X9BM40C00Z1	BLSPS-80 krómhatású + Transparent	785-800	66 200
X9BM40300Z1	BLSPS-80 fekete + Transparent		73 100
X9BM70C00Z1	BLSPS-90 krómhatású + Transparent	885-900	71 100
X9BM70300Z1	BLSPS-90 fekete + Transparent		78 600

A termék magassága 1950 mm.

Színvátozat



AZ ÜVEG VASTAGSÁGA



BAL / JOBB VÁLTOZAT

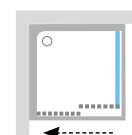
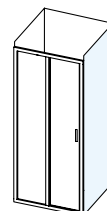

Ajánlott zuhanytálcák: Perseus, Perseus Pro, Perseus Pro Flat, Perseus Pro Chrome, Gigant, Gigant Pro, Gigant Pro Flat, Gigant Pro Chrome vagy zuhanyfolyóka vagy padlóösszefolyó.

Alkalmazási lehetőségek: A BLSDP2 zuhanyajtó kiválasztott méretéhez a BLSPS fix falát csatlakoztatva különböző méretű téglalap alakú zuhanykabin alakítható ki.

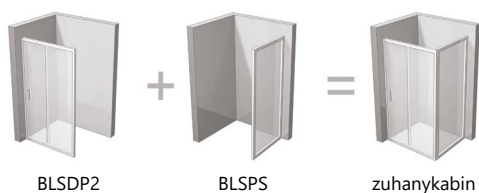

BLSDP2

BLSPS

zuhanykabin

BLSDP2 + BLSPS

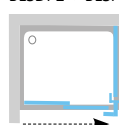
**Vékony profil**

A keret finom aránya a zuhanyzónak elegáns megjelenést biztosít, és nem terheli optikailag a fürdőszoba dizájnát.

**Praktikus tolórendszer**

A tolóajtók helytakarékosak, ezáltal praktikus berendezhető a fürdőszoba. A víz nem csöpög a padlóra, ahol növelheti a csúszás kockázatát.



Supernova

5

5 ÉV KITERJESZTETT, TELJES KÖRŰ
JÓTÁLLÁST VÁLLALUNK MINDEN
ZUHANYKABINRA ÉS ZUHANYAJTÓRA



SRV2-S + SRV2-S

SKCP4



ASDP3 + APSS

ASDP3



Supernova
zuhanykabinok



Extrém Supernova
zuhanykabin terhelés

A keretek és betételek részleteiért lapozzon a 21. oldalra! Egyéb beállítások a konfigurátorban. Személyre szabott megoldások egyedi.ravak.hu
A negyedkör alakú zuhany sugara R500. A termékek szállítási határideje forgalmazóinkhoz maximum 5 hét. Készleteinket folyamatosan optimalizáljuk, a pontos készletinformációk megtekinthetők a ravak.hu termékoldalon.
A termék beépítési méreteihez, kattintson a termék adatlapján található technikai információkra. Az árak forintban értendők és a 27% ÁFA-t tartalmazzák. Figyelem: a zuhanykabin felszerelése előtt ügyeljen a műszaki dokumentációra. A zuhanykabin közvetlenül padlóra is szerelhető. Amennyiben a zuhanyсарок telepítése közvetlenül a padlóra történik (zuhanytálca nélkül) olvassa el a Zuhanyfolyókás telepítési segédletünket a www.ravak.hu/katalogusok/weboldalon.

5

5 ÉV KITERJESZTETT, TELJES KÖRŰ
JÓTÁLLÁST VÁLLALUNK MINDEN
ZUHANYKABINRA ÉS ZUHANYAJTÓRA

10

10 ÉV JÓTÁLLÁS AZ ANTIBLOCKRA
Az AntiBlock műszaki megoldásra 10 év jótállást biztosítunk.



EGYSZERŰ SZERELÉS

Egyszerű szerelés. A termékeket
összeszerelve szállítjuk.

Színválogató



TOLDÓPROFIL



3 mm

AZ ÜVEG
VASTAGSÁGA

HALK MŰKÖDÉS

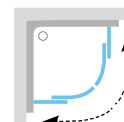
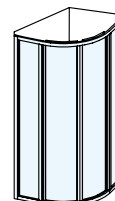
RAVAK
ANTICALC®
TECHNOLÓGIA

Ajánlott zuhanytálcák: Ronda, Elipso, Elipso Pro, Elipso Pro Flat, Elipso Pro Chrome, Sabina vagy zuhanyfolyóka vagy padlóösszefolyó.

Az SKCP4 zuhanykabinhoz alkalmazható PSS fix oldalfal. Ezáltal nem csak sarokba építhető hanem egyenes falszakaszra is.

SKCP4 Zuhanykabin

Cikkszám	Típus + betétlemez (üveg / műanyag)	Belépő (mm)	Méret (mm)	Ár
3114010211	SKCP4-80 195 fehér + Pearl műanyag			120 700
31140102Z1	SKCP4-80 195 fehér + Transparent			171 200
31140102ZG	SKCP4-80 195 fehér + Grape			175 500
31140U0211	SKCP4-80 195 szatén + Pearl műanyag			145 000
31140U02Z1	SKCP4-80 195 szatén + Transparent	500	775-795x775-795	185 200
31140U02ZG	SKCP4-80 195 szatén + Grape			189 300
3114030211	SKCP4-80 195 fekete + Pearl műanyag			142 000
31140302Z1	SKCP4-80 195 fekete + Transparent			213 900
31140302ZG	SKCP4-80 195 fekete + Grape			218 800
3117010211	SKCP4-90 195 fehér + Pearl műanyag			125 700
31170102Z1	SKCP4-90 195 fehér + Transparent			164 500
31170102ZG	SKCP4-90 195 fehér + Grape			184 400
31170U0211	SKCP4-90 195 szatén + Pearl műanyag			177 000
31170U02Z1	SKCP4-90 195 szatén + Transparent	550	875-895x875-895	199 200
31170U02ZG	SKCP4-90 195 szatén + Grape			213 200
3117030211	SKCP4-90 195 fekete + Pearl műanyag			147 900
31170302Z1	SKCP4-90 195 fekete + Transparent			199 400
31170302ZG	SKCP4-90 195 fekete + Grape			220 800

A termék magassága 1950mm.

SKCP4 Sabina Zuhanykabin

Cikkszám	Típus + betétlemez (üveg / műanyag)	Belépő (mm)	Méret (mm)	Ár
31144V10011	SKCP4-80 SABINA fehér + Pearl műanyag	500	775-795x775-795	110 700
31144VU0011	SKCP4-80 SABINA szatén + Pearl			113 000
31177V10011	SKCP4-90 SABINA fehér + Pearl műanyag	550	875-895x875-895	118 000
31177VU0011	SKCP4-90 SABINA szatén + Pearl			144 500

A termék magassága 1700mm.

Színválogató



TOLDÓPROFIL

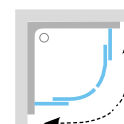
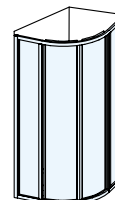

HALK MŰKÖDÉS

RAVAK
ANTICALC®
TECHNOLÓGIA

Ajánlott zuhanytálcák: Sabina.



AntiBlock

Az AntiBlock rendszer garantálja a zuhanykabin akadálymentes és halk működését, meggátolja az egymáson csúszo elemek összeakadását.

Az AntiBlock műszaki megoldásra 10 év jótállást biztosítunk.

Supernova



AZ ÜVEG VÉDELME

Az üveg védelmét a láthatatlan RAVAK AntiCalc® felületkezelés biztosítja.

SRV2-S + SRV2-S Zuhanykabin

Cikkszám	Típus + betételez (üveg / műanyag)	Belépő (mm)	Méreték (mm)	Ár
14V3010211	SRV2-75 195 S fehér + Pearl műanyag			66 100
14V30102Z1	SRV2-75 195 S fehér + Transparent			79 600
14V30102ZG	■ SRV2-75 195 S fehér + Grape			85 000
14V30U02Z1	SRV2-75 195 S szatén + Transparent			92 700
14V30U0211	SRV2-75 195 S szatén + Pearl műanyag	396	720 - 740	79 100
14V30U02ZG	■ SRV2-75 195 S szatén + Grape			98 300
14V3030211	SRV2-75 195 S fekete + Pearl műanyag			76 000
14V30302Z1	SRV2-75 195 S fekete + Transparent			89 900
14V30302ZG	SRV2-75 195 S fekete + Grape			98 300
14V4010211	SRV2-80 195 S fehér + Pearl műanyag			67 100
14V40102Z1	SRV2-80 195 S fehér + Transparent			81 300
14V40102ZG	■ SRV2-80 195 S fehér + Grape			89 200
14V40U02Z1	SRV2-80 195 S szatén + Transparent			93 100
14V40U0211	SRV2-80 195 S szatén + Pearl műanyag	431	770 - 790	78 700
14V40U02ZG	■ SRV2-80 195 S szatén + Grape			102 200
14V4030211	SRV2-80 195 S fekete + Pearl műanyag			80 000
14V40302Z1	SRV2-80 195 S fekete + Transparent			95 100
14V40302ZG	SRV2-80 195 S fekete + Grape			103 900
14V7010211	SRV2-90 195 S fehér + Pearl műanyag			71 400
14V70102Z1	SRV2-90 195 S fehér + Transparent			86 600
14V70102ZG	■ SRV2-90 195 S fehér + Grape			95 700
14V70U0211	SRV2-90 195 S szatén + Pearl műanyag			80 800
14V70U02Z1	SRV2-90 195 S szatén + Transparent	504	870 - 890	99 700
14V70U02ZG	■ SRV2-90 195 S szatén + Grape			104 800
14V7030211	SRV2-90 195 S fekete + Pearl műanyag			80 300
14V70302Z1	SRV2-90 195 S fekete + Transparent			97 700
14V70302ZG	SRV2-90 195 S fekete + Grape			107 800
14VA010211	SRV2-100 195 S fehér + Pearl műanyag			75 800
14VA0102Z1	SRV2-100 195 S fehér + Transparent			95 000
14VA0102ZG	■ SRV2-100 195 S fehér + Grape			105 300
14VA0U02Z1	SRV2-100 195 S szatén + Transparent			103 900
14VA0U0211	SRV2-100 195 S szatén + Pearl műanyag	530	970 - 990	85 500
14VA0U02ZG	■ SRV2-100 195 S szatén + Grape			118 400
14VA030211	SRV2-100 195 S fekete + Pearl műanyag			85 500
14VA0302Z1	SRV2-100 195 S fekete + Transparent			105 200
14VA0302ZG	SRV2-100 195 S fekete + Grape			116 700

A termék magassága 1950 mm.

■ A termék szállítási határideje forgalmazóinkhoz maximum 9 hét.

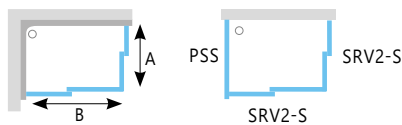

Színválasztózat



TOLDÓPROFIL



AZ ÜVEG VASTAGSÁGA



HALK MŰKÖDÉS

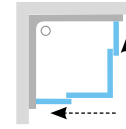
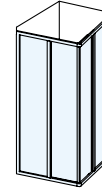

Ajánlott zuhanytálcák: Aneta, Angela, Perseus, Perseus Pro, Perseus Pro Flat, Perseus Pro Chrome, Gigant, Gigant Pro, Gigant Pro Flat, Gigant Pro Chrome vagy zuhanyfolyóka vagy padlóösszefolyó.

Lehetséges termék kombinációk:

A - SRV2-S - választható méretek: 75, 80, 90 és 100 cm
B - SRV2-S - választható méretek: 75, 80, 90 és 100 cm

A zuhanykabin megrendelésekor mindig 2 darab SRV2-S terméket kell megrendelni.

Az SRV2-S + SRV2-S zuhanykabin összeállítható "U" alakban, amennyiben kiegészítjük PSS fix oldalfallal. Ezáltal a zuhanykabin nem csak sarokba építhető, hanem egyenes falszakaszra is.



A zuhanyajtó és a fix oldalfal összerelésével a mosógép is elférhet a zuhanyzó mellett a fürdőszobában.

5

5 ÉV KITERJESZTETT, TELJES KÖRŰ
JÓTÁLLÁST VÁLLALUNK MINDEN
ZUHANYKABINRA ÉS ZUHANYAJTÓRA

10

10 ÉV JÓTÁLLÁS AZ ANTIBLOCKRA
Az AntiBlock műszaki megoldásra 10
év jótállást biztosítunk.



EGYSZERŰ SZERELÉS
Egyszerű szerelés. A termékeket
összeszerelve szállítjuk.

ASRV3 + ASRV3 Zuhanykabin

Cikkszám	Típus + betétlemez (üveg / műanyag)	Belépő (mm)	Méret (mm)	Ár
15V301R211	ASRV3-75 198 fehér + Pearl műanyag			82 800
15V301R2Z1	■ ASRV3-75 198 fehér + Transparent			96 500
15V301R2ZG	■ ASRV3-75 198 fehér + Grape			103 900
15V30UR2Z1	■ ASRV3-75 198 szatén + Transparent			116 800
15V30UR211	ASRV3-75 198 szatén + Pearl műanyag	495	720 - 740	103 900
15V30UR2ZG	■ ASRV3-75 198 szatén + Grape			127 200
15V303R211	ASRV3-75-198 fekete + Pearl műanyag			93 600
15V303R2Z1	ASRV3-75-198 fekete + Transparent			107 800
15V303R2ZG	ASRV3-75-198 fekete + Grape			115 900
15V401R211	ASRV3-80 198 fehér + Pearl műanyag			84 500
15V401R2Z1	■ ASRV3-80 198 fehér + Transparent			99 200
15V401R2ZG	■ ASRV3-80 198 fehér + Grape			107 400
15V40UR211	ASRV3-80 198 szatén + Pearl műanyag			106 000
15V40UR2Z1	■ ASRV3-80 198 szatén + Transparent	543	770 - 790	115 200
15V40UR2ZG	■ ASRV3-80 198 szatén + Grape			128 200
15V403R211	ASRV3-80-198 fekete + Pearl műanyag			95 700
15V403R2Z1	ASRV3-80-198 fekete + Transparent			110 800
15V403R2ZG	ASRV3-80-198 fekete + Grape			119 600
15V701R211	ASRV3-90 198 fehér + Pearl műanyag			88 500
15V701R2Z1	■ ASRV3-90 198 fehér + Transparent			105 300
15V701R2ZG	■ ASRV3-90 198 fehér + Grape			115 700
15V70UR211	ASRV3-90 198 szatén + Pearl műanyag			109 400
15V70UR2Z1	■ ASRV3-90 198 szatén + Transparent	635	870 - 890	120 600
15V70UR2ZG	■ ASRV3-90 198 szatén + Grape			136 200
15V703R211	ASRV3-90-198 fekete + Pearl műanyag			99 700
15V703R2Z1	ASRV3-90-198 fekete + Transparent			117 100
15V703R2ZG	ASRV3-90-198 fekete + Grape			127 800

A termék magassága 1980 mm.

■ A termék szállítási határideje forgalmazóinkhoz maximum 9 hét.

Színválogató



TOLDÓPROFIL



3 mm

AZ ÜVEG VASTAGSÁGA



AntiBlock

HALK MŰKÖDÉS

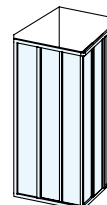

Ajánlott zuhanytálcák: Aneta, Angela, Perseus, Perseus Pro, Perseus Pro Flat, Perseus Pro Chrome.

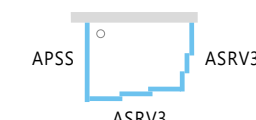
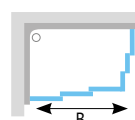

Lehetséges termék kombinációk:

A - ASRV3 - választható méretek: 75, 80 és 90 cm
B - ASRV3 - választható méretek: 75, 80 és 90 cm

A zuhanykabin megrendeléskor mindig 2 darab ASRV3 terméket kell megrendelni.

Az ASRV3 + ASRV3 zuhanykabin összeállítható "U" alakban amennyiben kiegészítjük APSS fix oldalfallal. Ezáltal a zuhanykabin nem csak sarokba építhető hanem egyes falszakaszra is.

NPS/ANPS/T profil/AT profil Beállító és csatlakoztató profilok

Cikkszám	TÍPUS	Magasság (mm)	Ár
E7788011195021	Toldóprofil NPS 195 fehér	1950	5 700
E778801U195021	Toldóprofil NPS 195 szatén	1950	7 900
E7788013195021	Toldóprofil NPS 195 fekete	1950	5 900
E778801119802	Toldóprofil ANPS 198 fehér	1980	5 800
E778801U19802	Toldóprofil ANPS 198 szatén	1980	8 000
E778801319802	Toldóprofil ANPS 198 fekete	1980	6 300
E119500021	T profil 195 fehér	1950	24 700
E11950002U	T profil 195 szatén	1950	35 400
E119800021	AT profil 198 fehér	1980	24 700
E11980002U	AT profil 198 szatén	1980	35 100
E119800023	AT profil 198 fekete	1980	28 900

Színválogató



NPS és ANPS

Alkalmazkodik az Ön igényeihez. Használjon toldóprofilokat (NPS és ANPS) és a Supernova terméket akár 4 cm-rel szélesítheti mindkét oldalon (1 db toldóprofil szélessége 2 cm). Az 1950 mm magasságú termékekhez az NPS, az 1980 mm magasságú termékekhez pedig ANPS toldóprofil használható.



T / AT profil

(fehér / szatén / fekete) Több zuhanykabin, illetve zuhanyajtó soros összekapcsolását teszi lehetővé. Használható nyilvános zuhanyzóban.

Supernova



AZ ÜVEG VÉDELME

Az üveg védelmét a láthatatlan RAVAK
AntiCalc® felületkezelés biztosítja.

ASDP3 Zuhanyajtó (két fal közé vagy APSS elemmel kombinálva)

Cikkszám	Típus + betételemez (üveg / műanyag)	Belépő (mm)	Méreték (mm)	Ár
00V401R211	ASDP3-80 198 fehér + Pearl műanyag			102 100
00V401R2Z1	ASDP3-80 198 fehér + Transparent			116 600
00V401R2ZG	ASDP3-80 198 fehér + Grape			125 600
00V40UR211	ASDP3-80 198 szatén + Pearl műanyag			124 100
00V40UR2Z1	ASDP3-80 198 szatén + Transparent	395	770 - 810	137 500
00V40UR2ZG	ASDP3-80 198 szatén + Grape			144 900
00V403R211	ASDP3-80 198 fekete + Pearl műanyag			116 900
00V403R2Z1	ASDP3-80 198 fekete + Transparent			132 100
00V403R2ZG	ASDP3-80 198 fekete + Grape			140 800
00V701R211	ASDP3-90 198 fehér + Pearl műanyag			108 500
00V701R2Z1	ASDP3-90 198 fehér + Transparent			125 900
00V701R2ZG	ASDP3-90 198 fehér + Grape			135 900
00V70UR211	ASDP3-90 198 szatén + Pearl műanyag			125 600
00V70UR2Z1	ASDP3-90 198 szatén + Transparent	461	870 - 910	147 300
00V70UR2ZG	ASDP3-90 198 szatén + Grape			153 800
00V703R211	ASDP3-90 198 fekete + Pearl műanyag			121 000
00V703R2Z1	ASDP3-90 198 fekete + Transparent			138 500
00V703R2ZG	ASDP3-90 198 fekete + Grape			149 100
00VA01R211	ASDP3-100 198 fehér + Pearl műanyag			115 600
00VA01R2Z1	ASDP3-100 198 fehér + Transparent			135 500
00VA01R2ZG	ASDP3-100 198 fehér + Grape			147 400
00VA0UR211	ASDP3-100 198 szatén + Pearl műanyag			131 300
00VA0UR2Z1	ASDP3-100 198 szatén + Transparent	528	970 - 1010	149 300
00VA0UR2ZG	ASDP3-100 198 szatén + Grape			157 300
00VA03R211	ASDP3-100 198 fekete + Pearl műanyag			124 900
00VA03R2Z1	ASDP3-100 198 fekete + Transparent			144 700
00VA03R2ZG	ASDP3-100 198 fekete + Grape			157 000
00VD01R211	ASDP3-110 198 fehér + Pearl műanyag			119 900
00VD01R2Z1	■ ASDP3-110 198 fehér + Transparent			142 100
00VD01R2ZG	■ ASDP3-110 198 fehér + Grape			154 000
00VD0UR2Z1	■ ASDP3-110 198 szatén + Transparent			160 500
00VD0UR211	ASDP3-110 198 szatén + Pearl műanyag	595	1070 - 1110	139 400
00VD0UR2ZG	■ ASDP3-110 198 szatén + Grape			179 600
00VD03R211	ASDP3-110 198 fekete + Pearl műanyag			118 700
00VD03R2Z1	ASDP3-110 198 fekete + Transparent			151 000
00VD03R2ZG	ASDP3-110 198 fekete + Grape			163 700
00VG01R211	ASDP3-120 198 fehér + Pearl műanyag			123 700
00VG01R2Z1	■ ASDP3-120 198 fehér + Transparent			148 600
00VG01R2ZG	■ ASDP3-120 198 fehér + Grape			162 200
00VG0UR211	ASDP3-120 198 szatén + Pearl műanyag			120 900
00VG0UR2Z1	■ ASDP3-120 198 szatén + Transparent	661	1170 - 1210	167 200
00VG0UR2ZG	■ ASDP3-120 198 szatén + Grape			183 200
00VG03R211	ASDP3-120 198 fekete + Pearl műanyag			133 400
00VG03R2Z1	ASDP3-120 198 fekete + Transparent			158 000
00VG03R2ZG	ASDP3-120 198 fekete + Grape			171 900
00VJ01R211	ASDP3-130 198 fehér + Pearl műanyag			129 900
00VJ01R2Z1	■ ASDP3-130 198 fehér + Transparent			157 100
00VJ01R2ZG	■ ASDP3-130 198 fehér + Grape			171 800
00VJ0UR211	ASDP3-130 198 szatén + Pearl műanyag			149 400
00VJ0UR2Z1	■ ASDP3-130 198 szatén + Transparent	728	1270 - 1310	184 000
00VJ0UR2ZG	■ ASDP3-130 198 szatén + Grape			201 600
00VJ03R211	ASDP3-130 198 fekete + Pearl műanyag			139 600
00VJ03R2Z1	ASDP3-130 198 fekete + Transparent			166 100
00VJ03R2ZG	ASDP3-130 198 fekete + Grape			181 200

Színválogató

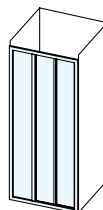

Ajánlott zuhanytálcák: Aneta, Angela, Perseus, Perseus Pro, Perseus Pro Flat, Perseus Pro Chrome, Gigant, Gigant Pro, Gigant Pro Flat, Gigant Pro Chrome vagy zuhanyfolyóka vagy padlóösszefolyó.

A termék magassága 1980 mm.

■ A termék szállítási határideje forgalmazóinkhoz maximum 9 hét.

5

5 ÉV KITERJESZTETT, TELJES KÖRŰ
JÓTÁLLÁST VÁLLALUNK MINDEN
ZUHANYKABINRA ÉS ZUHANYAJTÓRA

10

10 ÉV JÓTÁLLÁS AZ ANTIBLOCKRA
Az AntiBlock műszaki megoldásra 10
év jótállást biztosítunk.



EGYSZERŰ SZERELÉS

Egyszerű szerelés. A termékeket
összeszerelve szállítjuk.

Színválogató

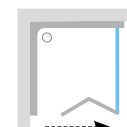
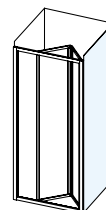

TOLDÓPROFIL

3
mm
AZ ÜVEG
VASTAGSÁGAAntiBlock
HALK MŰKÖDÉS

Ajánlott zuhanytálcák: Aneta, Angela, Perseus, Perseus Pro, Perseus Pro Flat, Perseus Pro Chrome, Gigant, Gigant Pro, Gigant Pro Flat, Gigant Pro Chrome vagy zuhanyfolyóka vagy padlóösszefolyó.

Alkalmazási lehetőségek: Az APSS vagy PSS fix oldalfal és a zuhanyajtók kombinálásával tetszőleges alpméretű zuhanyсарок alakítható ki. A fenti kombinációkból választhatunk.

Zuhanykabin kialakításához az ASDP3 zuhanyajtóhoz APSS oldalfal alkalmazható.

Zuhanykabin kialakításához az SDZ2, SDZ3, SDOP zuhanyajtóhoz a PSS fix oldalfal alkalmazható.

APSS / PSS Rögzített falak (különböző kombinációkhoz)

Cikkszám	Típus + betétlemez (üveg / műanyag)	Méret (mm)	Ár
• 940301R211	APSS-75 198 fehér + Pearl műanyag	720 - 755	52 100
• 940301R2Z1	APSS-75 198 fehér + Transparent		68 300
• 940301R2ZG	APSS-75 198 fehér + Grape		72 900
• 94030UR211	APSS-75 198 szatén + Pearl műanyag		59 500
• 94030UR2Z1	APSS-75 198 szatén + Transparent		74 300
• 94030UR2ZG	APSS-75 198 szatén + Grape		80 200
• 940303R211	APSS-75 198 fekete + Pearl műanyag		57 400
• 940303R2Z1	APSS-75 198 fekete + Transparent		71 800
• 940303R2ZG	APSS-75 198 fekete + Grape		80 300
• 940401R211	APSS-80 198 fehér + Pearl műanyag		770 - 805
• 940401R2Z1	■ APSS-80 198 fehér + Transparent	69 600	
• 940401R2ZG	APSS-80 198 fehér + Grape	75 200	
• 94040UR211	APSS-80 198 szatén + Pearl műanyag	62 500	
• 94040UR2Z1	■ APSS-80 198 szatén + Transparent	76 200	
• 94040UR2ZG	APSS-80 198 szatén + Grape	83 400	
• 940403R211	APSS-80 198 fekete + Pearl műanyag	59 200	
• 940403R2Z1	APSS-80 198 fekete + Transparent	74 700	
• 940403R2ZG	APSS-80 198 fekete + Grape	83 900	
• 940701R211	APSS-90 198 fehér + Pearl műanyag	870 - 905	
• 940701R2Z1	APSS-90 198 fehér + Transparent		79 100
• 940701R2ZG	■ APSS-90 198 fehér + Grape		83 900
• 94070UR211	APSS-90 198 szatén + Pearl műanyag		66 600
• 94070UR2Z1	APSS-90 198 szatén + Transparent		84 500
• 94070UR2ZG	■ APSS-90 198 szatén + Grape		94 900
• 940703R211	APSS-90 198 fekete + Pearl műanyag		67 500
• 940703R2Z1	APSS-90 198 fekete + Transparent		85 100
• 940703R2ZG	APSS-90 198 fekete + Grape		95 500

• A termék magassága 1980mm.

■ A termék szállítási határideje forgalmazóinkhoz maximum 9 hét.



zuhanyajtó

fix oldalfal

zuhanykabin

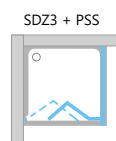
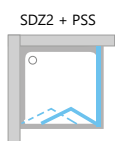

APSS + ASDP3 + APSS

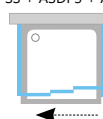

ASDP3 + APSS



Ha kombinálja a termékeket, ügyeljen a kiválasztott termékek azonos magasságára!

Nagyon könnyen telepíthető.
A Supernova termékeket összeszerelve szállítjuk.
Egyszerűen csak fel kell csavarozni majd
szakszerűen szigetelni.



Supernova zuhanyboxok

2

2 ÉV KITERJESZTETT, TELJES KÖRŰ
JÓTÁLLÁST VÁLLALUNK MINDEN
SUPERNOVA ZUHANYBOXRA

ASBKP6 Zuhanybox (negyedkör alakú hatrészes zuhanybox)

Cikkszám	Típus + betétlemez (üveg / műanyag)	Belépő (mm)	Méreték (mm)	Ár
8064411211	■ Zuhanybox ASBKP6-80 (4 részes) fehér + műanyag Pearl			486 800
8064411221	■ Zuhanybox ASBKP6-80 (4 részes) fehér + üveg Transparent			521 700
80644112ZG	■ Zuhanybox ASBKP6-80 (4 részes) fehér + üveg Grape			546 400
8067711211	■ Zuhanybox ASBKP6-90 fehér + műanyag Pearl			505 200
8067711221	■ Zuhanybox ASBKP6-90 fehér + Transparent			547 700
80677112ZG	■ Zuhanybox ASBKP6-90 fehér + Grape			578 600

A termék magassága 2065 mm (tálcával együtt).

■ A termék szállítási határideje forgalmazóinkhoz maximum 9 hét.

A termék két egyenlő méretű fix részből és két db két részes mozgatható részből áll.

Színválogatás

FEHÉR

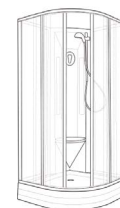

TOLDÓPROFIL

3 mm

AZ ÜVEG VASTAGSÁGA



HALK MŰKÖDÉS

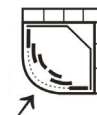

A doboz tartalma: Ronda zuhanytálca, Basic szifon, zuhanycsaptelep, zuhanyfejfel és gégecsővel. Opcionális tartozékok nem felcserélhetők.

ASBP3 Zuhanybox (sarok zuhanybox fix fallal)

Cikkszám	Típus + betétlemez (üveg / műanyag)	Belépő (mm)	Méreték (mm)	Ár
8364411211	■ ASBP3-80 (4 részes) fehér + műanyag Pearl			461 100
8364411221	■ ASBP3-80 (4 részes) fehér + üveg Transparent	395	800x800x2065	505 200
83644112ZG	■ ASBP3-80 (4 részes) fehér + üveg Grape			533 500
8367711211	■ ASBP3-90 (4 részes) fehér + műanyag Pearl			556 000
8367711221	■ ASBP3-90 (4 részes) fehér + üveg Transparent	461	905x905x2065	606 900
83677112ZG	■ ASBP3-90 fehér + Grape			637 600

A termék magassága 2065 mm (tálcával együtt).

■ A termék szállítási határideje forgalmazóinkhoz maximum 9 hét.

A termék két egyenlő méretű fix részből és két db két részes mozgatható részből áll.

Színválogatás

FEHÉR



TOLDÓPROFIL

3 mm

AZ ÜVEG VASTAGSÁGA



HALK MŰKÖDÉS



A doboz tartalma: Angela zuhanytálca, Basic szifon, zuhany csaptelep, zuhanyfejfel és gégecsővel. Opcionális tartozékok nem felcserélhetők.

ASBRV2 Zuhanybox (sarokbelépős négyrészes zuhanybox)

Cikkszám	Típus + betétlemez (üveg / műanyag)	Belépő (mm)	Méreték (mm)	Ár
82644112ZG	■ ASBRV2-80 (4 részes) fehér + üveg Grape			519 400
8264411211	■ ASBRV2-80 (4 részes) fehér + műanyag Pearl	431	800x800x2065	451 800
8264411221	■ ASBRV2-80 fehér + Transparent			491 900
82677112ZG	■ ASBRV2-90 fehér + Grape			546 700
8267711211	■ ASBRV2-90 (4 részes) fehér + műanyag Pearl	504	905x905x2065	465 400
8267711221	■ ASBRV2-90 fehér + Transparent			511 400

A termék magassága 2065 mm (tálcával együtt).

■ A termék szállítási határideje forgalmazóinkhoz maximum 9 hét.

A termék két egyenlő méretű fix részből és két db két részes mozgatható részből áll.

Színválogatás

FEHÉR

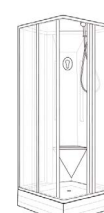

TOLDÓPROFIL

3 mm

AZ ÜVEG VASTAGSÁGA



HALK MŰKÖDÉS



A doboz tartalma: Angela zuhanytálca, Basic szifon, zuhanycsaptelep, zuhanyfejfel és gégecsővel. Opcionális tartozékok nem felcserélhetők.



Chrome fehér acél vázszerkezettel
(felhajtva)



Chrome rozsdamentes acél
vázszerkezettel (felhajtva)

Új forma a megszokott minőségben

A kedvelt RAVAK ülőkék választékát kibővítettük a Chrome koncepcióhoz hasonló darabokkal

- **tökéletesen** illenek a fürdőszoba Chrome koncepciójába, de bárhol megállják a helyüket
- **kiváló** minőséget képviselnek
- **kétféle színben** készül

Az ülőkék kizárólag szilárd beton-
vagy téglafalra szerelhetők.
Gipszkartonra, valamint speciális
dübellel Ytong-falra előzetes
merekítés kialakításával szerelhetők!

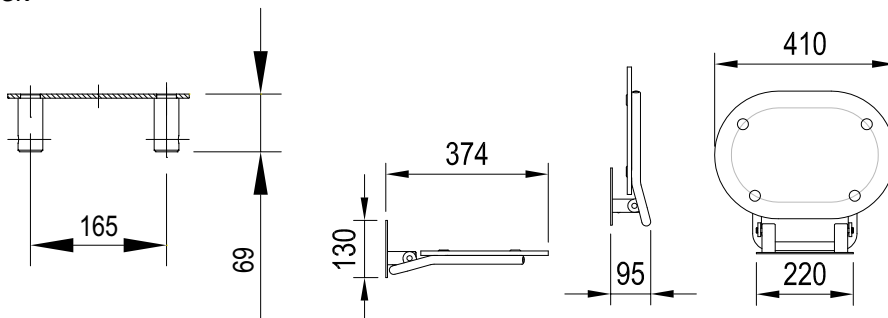

Cikkszám	Megnevezés (típus)	Szín	Méretek (mm)	Ár
B8F000028	Chrome clear/fehér	áttetsző fehér, teljesen fehér belső résszel	410x374	96 700
B8F000029	Chrome clear/rozsdamentes acél	áttetsző fehér, teljesen fehér belső résszel	410x374	96 700

A termék méretei szélesség/mélység kombinációban vannak megadva.

A termékek szállítási határideje forgalmazóinkhoz maximum 5 hét. Készleteinket folyamatosan optimalizáljuk, a pontos készletinformációk megtekinthetők a ravak.hu termékoldalon. Az árak forintban értendők és a 27% ÁFÁ-t tartalmazzák.



Ovo B II Black

Ovo P II Black



Ovo B II black orange

Ovo B II black opal

Ovo B II orange

Ovo P II black orange

Ovo P II black opal

Csupán 10 cm távolságot foglal el a faltól

- **Kedvelt** - 10 év jótállást garantálunk
- **Ellenálló** - a rozsdamentes szerkezet beltérben és kültérben egyaránt használható
- **Robosztus** - teherbírása 150kg
- **Gyönyörű** - Mosdópult innovatív dizájnbán
- **Egyszerű szerelés**

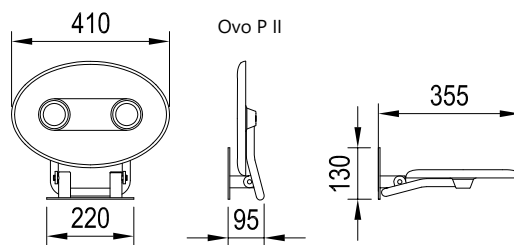
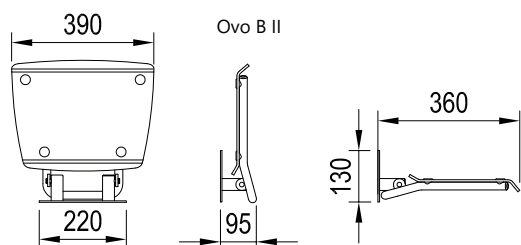

Cikkszám	Megnevezés (típus)	Szín	Méretetek (mm)	Ár
B8F0000056	OVO-P II-CLEAR/BLACK	áttetsző	410x355	91 500
B8F0000057	OVO-P II-OPAL/BLACK	áttetsző fehér	410x355	91 500
B8F0000058	OVO-P II-ORANGE/BLACK	áttetsző narancs	410x355	94 100
B8F0000059	OVO-B II-CLEAR/BLACK	áttetsző	390x360	80 600
B8F0000060	OVO-B II-OPAL/BLACK	áttetsző fehér	390x360	80 600
B8F0000061	OVO-B II-ORANGE/BLACK	áttetsző narancs	390x360	80 600

A termék méretei szélesség/mélység kombinációban vannak megadva. A termékek szállítási határideje forgalmazóinkhoz maximum 5 hét. Készleteinket folyamatosan optimalizáljuk, a pontos készletinformációk megtekinthetőek a ravak.hu termékoldalon. Az árak forintban értendők és a 27% ÁFA-t tartalmazzák.

Ovo B II

Ovo P II



Ovo B II clear

Ovo B II opal

Ovo B II orange



Ovo P II clear

Ovo P II opal

Csupán 10 cm távolságot foglal el a faltól

- **Kedvelt** - 10 év jótállást garantálunk
- **Ellenálló** - a rozsdamentes szerkezet beltérben és kültérben egyaránt használható
- **Robosztus** - teherbírása 150kg
- **Gyönyörű** - Mosdópult innovatív dizájnbán
- **Egyszerű szerelés**

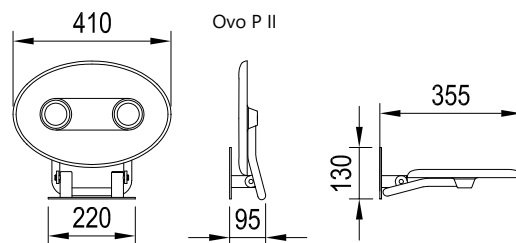
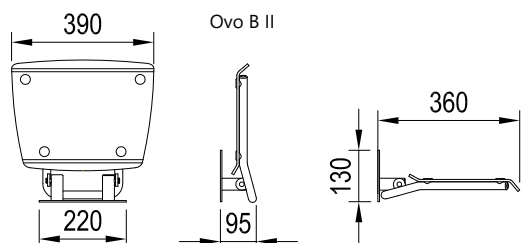

Cikkszám	Megnevezés (típus)	Szín	Méretetek (mm)	Ár
B8F000048	OVO-P II-CLEAR	áttetsző	410x355	84 900
B8F000049	OVO-P II-OPAL	áttetsző fehér	410x355	84 900
B8F000050	OVO-P II-ORANGE	áttetsző narancs	410x355	88 900
B8F000051	OVO-B II-CLEAR	áttetsző	390x360	76 600
B8F000052	OVO-B II-OPAL	áttetsző fehér	390x360	76 600
B8F000053	OVO-B II-ORANGE	áttetsző narancs	390x360	76 600

A termék méretei szélesség/mélység kombinációban vannak megadva. A termékek szállítási határideje forgalmazóinkhoz maximum 5 hét. Készleteinket folyamatosan optimalizáljuk, a pontos készletinformációk megtekinthetőek a ravak.hu termékoldalon. Az árak forintban értendők és a 27% ÁFA-t tartalmazzák.

Zuhanytálcák

A termékcsalád mind az öt tagjának megvannak a saját jellemzői. A divatos, lapos dizájnt vagy a jól bevált, klasszikus formát részesíti előnyben?

Galaxy Pro Chrome 77. oldal

Öntött műmárványból, lekerekített sarkokkal, a Chrome termékcsaládból

Anyag: örölt dolomit és műgyanta öntött keveréke

Gyártási technológia: öntés



Elipso Pro Chrome

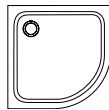

Perseus Pro Chrome

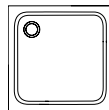

Gigant Pro Chrome

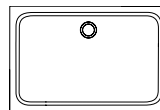

Galaxy Pro 78. oldal

Öntött műmárvány zuhanytálcák csúszásgátló felülettel.

Anyag: örölt dolomit és műgyanta öntött keveréke

Gyártási technológia: öntés



Elipso Pro

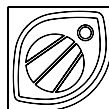

Perseus Pro

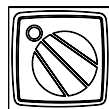

Gigant Pro

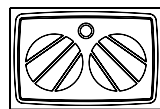

Galaxy Pro Flat 79. oldal

Öntött műmárvány zuhanytálcák

Anyag: örölt dolomit és műgyanta öntött keveréke

Gyártási technológia: öntés



Elipso Pro Flat

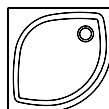

Perseus Pro Flat

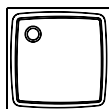

Gigant Pro Flat

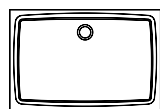

Mélyülőkés zuhanytálca (minikád) 80. oldal

Egy kád tulajdonságaival

Anyag: Akril (PMMA + ABS szendvics)

Merevítés: LA - üvegszál és műgyanta



Sabina

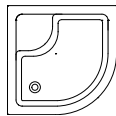

Akril zuhanytálcák 81. oldal

Megbízható zuhanytálca, kedvező áron.

Anyag: Akril (PMMA + ABS szendvics)

Merevítés: LA - üvegszál és műgyanta EX, PP, PU - poliuretán erősítésű üvegszál

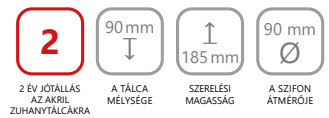

Ronda

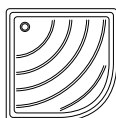

Angela

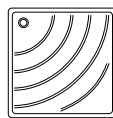

Aneta

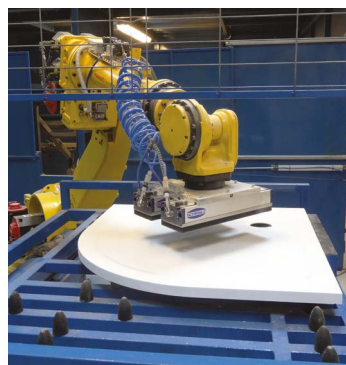
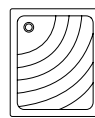

A RAVAK öntött műmárvány mosdói és zuhanytálcái a magyarországi, míg a kerámiamosdók, WC és bidék a lengyelországi gyáregységben készülnek

Műmárvány
technológia



Önhordó zuhanytálca
terhelhetősége



A padlóra, tartólábakra
szerelhető vagy önhordó
zuhanytálcák telepítéséről
bővebben



Zuhanytálcák

ZUHANYTÁLCA BESZERELÉSÉNEK MÓDSZEREI

A zuhanytálcákat felépítésük szerint többféle típusra osztjuk.

A Lábakra vagy közvetlenül a padlóra szerelhető tálcák

típus LA



Kaskada
Galaxy

- padlóba süllyeszteni
- lábakra szerelhető

Az LA típusú tálcák koextrudált héjból, laminált rétegből és megerősítésből állnak. A tálcákat panel nélkül szállítjuk. A panel nem vásárolható meg ehhez a típusú tálcához.

típus LA Sabina



Sabina

- padlóra süllyeszteni
- lábakra szerelhető

A Sabina mélyülőkés tálcák koextrudált, laminált héjből állnak. A lábakat és a panelt külön kell megrendelni.

Műmárvány zuhanytálcák



Galaxy Pro
(Flat, Chrome)

- közvetlenül a padlóra ragasztáshoz vagy a padlóba süllyesztéshez
- lábakra szerelhető

A Galaxy Pro, Galaxy Pro Flat, Galaxy Pro Chrome és Galaxy Pro 10° tálcák örölt dolomitból és poliészter gyantából készülnek tiszta öntési technológiával. Az előlap (Set) és a lábak (Base) nem tartozékok, hanem külön vásárolhatók meg.

B Önhordó zuhanytálcák

típus PU



Kaskada

- önhordó
- az előlap és a tálcák egy egységet alkot

A PU tálcák koextrudált héjból és üvegszónnyeggel megerősített poliuretán hordozóból áll. A PU tálcák összeszerelése általában néhány percet vesz igénybe, és a leggazdaságosabb és legkevésbé problémás termékek egyike.

típus EX



Kaskada
Galaxy

- önhordó
- előlap nélkül körbecsempézéshez

Az EX tálcák koextrudált héjból és poliuretán hordozóból állnak. Abban különbözik a PU tálcáktól, hogy az akril héj úgy van levágva, hogy a tálcát szokásos burkolóanyagokkal leheessen burkolni. Ebben az esetben a csempe a hordozó testéhez van ragasztva.

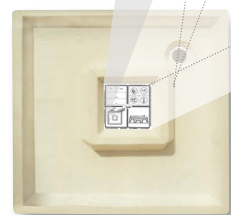
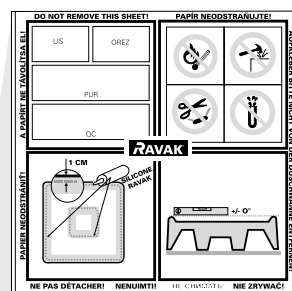

Minden tálcán van egy egyedi jelzés, amely egyértelműen azonosítja azt.

Galaxy Pro Chrome

5

5 ÉV JÓTÁLLÁS AZ ÖNTÖTT MŰMÁRVÁNY TÁLCÁKRA

NOSAL design



Akadálymentes zuhanyozás

3 cm-es magasságának köszönhetően könnyen padlóba süllyeszthető, így egyszerűen alkalmazható akadálymentes megoldásokhoz.



SIMA FELÜLET

Sima felülete egyszerű tisztítást tesz lehetővé.



Süllyesztett beépítés



Közvetlenül a burkolatra ragasztva



Galaxy Pro Chrome zuhanytálcák

Elipso Pro Chrome 80, 90



Perseus Pro Chrome 80, 90, 100



Gigant Pro Chrome 100 x 80 / 90, 110 x 80, 120 x 80 / 90



Cikkszám	A tálca típusa Galaxy Pro Chrome	Ár
XA244401010	Elipso Pro Chrome 80	64 200
XA247701010	Elipso Pro Chrome 90	69 000
Cikkszám	SET (előlap+kit)	Ár
XA934001010	Elipso Pro Chrome 80 SET	21 400
XA937001010	Elipso Pro Chrome 90 SET	21 400
Cikkszám	BASE (tartóláb)	Ár
XB2J000000N	Base Galaxy Pro	4 800

Cikkszám	A tálca típusa Galaxy Pro Chrome	Ár
XA044401010	Perseus Pro Chrome 80	64 200
XA047701010	Perseus Pro Chrome 90	72 000
XA04AA01010	Perseus Pro Chrome 100	113 200
Cikkszám	SET (előlap+kit)	Ár
XA834001010	Perseus Pro 80 SET	23 300
XA837001010	Perseus Pro 90 SET	23 200
XA83A001010	Perseus Pro 100 SET	23 200
Cikkszám	BASE (tartóláb)	Ár
XB2J000000N	Base Galaxy Pro	4 800

Cikkszám	A tálca típusa Galaxy Pro Chrome	Ár
XA04A401010	Gigant Pro Chrome 100x80	93 800
XA04A701010	Gigant Pro Chrome 100x90	106 000
XA04D401010	Gigant Pro Chrome 110x80	101 700
XA04G401010	Gigant Pro Chrome 120x80	111 000
XA04G701010	Gigant Pro Chrome 120x90	120 000
Cikkszám	SET (előlap+kit)	Ár
XA83AL01010	Gigant Pro 100x80 SET B	23 400
XA83AP01010	Gigant Pro 100x80 SET J	23 400
XA83DL01010	Gigant Pro 110x80 SET B	23 400
XA83DP01010	Gigant Pro 110x80 SET J	23 400
XA83GL01010	Gigant Pro 120x80 SET B	24 700
XA83GP01010	Gigant Pro 120x80 SET J	24 700
XA83GL71010	Gigant Pro 120x90 SET B	24 800
XA83GP71010	Gigant Pro 120x90 SET J	25 900
Cikkszám	BASE (tartóláb)	Ár
XB2J000000N	Base Galaxy Pro	4 800

Az előlapok orientációja:



B (bal) - a termék bal oldali változata. J (jobb) - a termék jobb oldali változata.



A tálcák szerelésékor használja az univerzális szerelőkészletet, amely megkönnyíti a zuhanytálca tökéletes tömítését.

► Lapozzon a 85. oldalra!

A termékek szállítási határideje forgalmazóinkhoz maximum 5 hét. Készleteinket folyamatosan optimalizáljuk, a pontos készletinformációk megtekinthetők a ravak.hu termékoldalon. Az árak forintban értendők és a 27% ÁFÁ-t tartalmazzák. A Galaxy Pro Chrome termékeket tartólábak és előlap nélkül szállítjuk. A Base Galaxy Pro készlet 5 db tartólábból áll és felhasználható az összes Galaxy Pro Chrome zuhanytálcahoz. Az íves zuhanytálca rádiusza R500.



Elipso Pro 80, 90, 100

Perseus Pro 80, 90, 100

Gigant Pro 100 x 80 / 90, 110 x 80, 120 x 70 / 80 / 90



Cikkszám	A tálca típusa Galaxy Pro	Ár
XA234401010	Elipso Pro 80	63 000
XA237701010	Elipso Pro 90	66 000
XA23AA01010	Elipso Pro 100	104 800
Cikkszám	SET (előlap+kit)	Ár
XA934001010	Elipso Pro 80 SET	21 400
XA937001010	Elipso Pro 90 SET	21 400
XA93A001010	Elipso Pro 100 SET	23 400
Cikkszám	BASE (tartóláb)	Ár
XB2J000000N	Base Galaxy Pro	4 800

Cikkszám	A tálca típusa Galaxy Pro	Ár
XA034401010	Perseus Pro 80	63 000
XA037701010	Perseus Pro 90	66 000
XA03AA01010	Perseus Pro 100	112 800
Cikkszám	SET (előlap+kit)	Ár
XA834001010	Perseus Pro 80 SET	23 300
XA837001010	Perseus Pro 90 SET	23 200
XA83A001010	Perseus Pro 100 SET	23 200
Cikkszám	BASE (tartóláb)	Ár
XB2J000000N	Base Galaxy Pro	4 800

Cikkszám	A tálca típusa Galaxy Pro	Ár
XA03A401010	Gigant Pro 100x80	95 300
XA03A701010	Gigant Pro 100x90	99 000
XA03D401010	Gigant Pro 110x80	101 800
XA03G101010	Gigant Pro 120x70	97 000
XA03G401010	Gigant Pro 120x80	106 100
XA03G701010	Gigant Pro 120x90	123 400
Cikkszám	SET (előlap+kit)	Ár
XA83AL01010	Gigant Pro 100x80 SET B	23 400
XA83AP01010	Gigant Pro 100x80 SET J	23 400
XA83DL01010	Gigant Pro 110x80 SET B	23 400
XA83DP01010	Gigant Pro 110x80 SET J	23 400
XA83GL01010	Gigant Pro 120x80 SET B	24 700
XA83GP01010	Gigant Pro 120x80 SET J	24 700
XA83GL71010	Gigant Pro 120x90 SET B	24 800
XA83GP71010	Gigant Pro 120x90 SET J	25 900
Cikkszám	BASE (tartóláb)	Ár
XB2J000000N	Base Galaxy Pro	4 800

Az előlapok orientációja:



B (bal) - a termék bal oldali változata. J (jobb) - a termék jobb oldali változata.



A tálcák szerelésekor használja az univerzális szerelőkészletet, amely megkönnyíti a zuhanytálca tökéletes tömítését.

▶ **Lapozzon a 85. oldalra!**

A termékek szállítási határideje forgalmazóinkhoz maximum 5 hét. Készleteinket folyamatosan optimalizáljuk, a pontos készletinformációk megtekinthetők a ravak.hu termékoldalon.

Az árak forintban értendők és a 27% ÁFA-t tartalmazzák. A Galaxy Pro termékeket tartólábak és előlap nélkül szállítjuk. A Base Galaxy Pro készlet 5 db tartólábból áll és felhasználható az összes Galaxy Pro zuhanytálcaéhoz. Az íves zuhanytálca rádiusza R500.

Galaxy Pro Flat

5 5 ÉV JÓTÁLLÁS AZ ÖNTÖTT MŰMÁRVÁNY TÁLCÁKRA



Akadálymentes zuhanyozás

3 cm-es magasságának köszönhetően könnyen padlóba süllyeszthető, így egyszerűen alkalmazható akadálymentes megoldásokhoz.

Sülyesztett beépítés

Közvetlenül a burkolatra ragasztva

Sima felülete egyszerű tisztítást tesz lehetővé.

Galaxy Pro Flat zuhanytálcák

Elipso Pro Flat 80, 90



Perseus Pro Flat 80, 90



Gigant Pro Flat 100x80, 120x80, 120x90



Cikkszám	A tálca típusa Galaxy Pro Flat	Ár
XA234411010	Elipso Pro Flat 80	59 900
XA237711010	Elipso Pro Flat 90	64 000
Cikkszám	SET (előlap+kit)	Ár
XA934001010	Elipso Pro 80 SET	21 400
XA937001010	Elipso Pro 90 SET	21 400
Cikkszám	BASE (tartóláb)	Ár
XB2J000000N	Base Galaxy Pro	4 800

Cikkszám	A tálca típusa Galaxy Pro Flat	Ár
XA034411010	Perseus Pro Flat 80	59 900
XA037711010	Perseus Pro Flat 90	64 000
Cikkszám	SET (előlap+kit)	Ár
XA834001010	Perseus Pro 80 SET	23 300
XA837001010	Perseus Pro 90 SET	23 200
Cikkszám	BASE (tartóláb)	Ár
XB2J000000N	Base Galaxy Pro	4 800

Cikkszám	A tálca típusa Galaxy Pro Flat	Ár
XA03A411010	Gigant Pro Flat 100x80	90 300
XA03G411010	Gigant Pro Flat 120x80	105 000
XA03G711010	Gigant Pro Flat 120x90	115 400
Cikkszám	SET (előlap+kit)	Ár
XA83AL01010	Gigant Pro 100x80 SET B	23 400
XA83AP01010	Gigant Pro 100x80 SET J	23 400
XA83GL01010	Gigant Pro 120x80 SET B	24 700
XA83GP01010	Gigant Pro 120x80 SET J	24 700
XA83GL71010	Gigant Pro 120x90 SET B	24 800
XA83GP71010	Gigant Pro 120x90 SET J	25 900
Cikkszám	BASE (tartóláb)	Ár
XB2J000000N	Base Galaxy Pro	4 800

Az előlapok orientációja:



B (bal) - a termék bal oldali változata. J (jobb) - a termék jobb oldali változata.



A tálcák szerelésékor használja az univerzális szerelőkészletet, amely megkönnyíti a zuhanytálca tökéletes tömítését.

► **Lapozzon a 85. oldalra!**

A termékek szállítási határideje forgalmazóinkhoz maximum 5 hét. Készleteinket folyamatosan optimalizáljuk, a pontos készletinformációk megtekinthetők a ravak.hu termékoldalon. Az árak forintban értendők és a 27% ÁFA-t tartalmazzák. A Galaxy Pro Flat termékeket tartólábak és előlap nélkül szállítjuk. A Base Galaxy Pro készlet 5 db tartólábból áll és felhasználható az összes Galaxy Pro Flat zuhanytálcahoz. Az íves zuhanytálca rádiusza R500.



Mélyülőkés zuhanytálca

A zuhanytálca 27 cm-es mélysége egyesíti a fürdőkádak és zuhanykabinok előnyeit.

Sabina 80, 90



PAN TÍPUS LA
tartólabakra szerelhető, körbefalazható



PAN TÍPUS LA + BASE LA
zuhanytálca tartólabákkal



PAN TÍPUS LA + BASE + SET LA
zuhanytálca tartólabákkal és előlappal

Cikkszám	A tálca típusa	Ár
A214001020	Sabina 80 LA	97 000
A217001020	Sabina 90 LA	108 700
Cikkszám	Tartólabák	Ár
B2C0000002	Sabina 80 Base	10 600
B2C0000001	Sabina 90 Base	11 700
Cikkszám	Előlap	Ár
A914001020	Sabina 80 SET	39 300
A917001020	Sabina 90 SET	40 600
Cikkszám	Panelkit	Ár
B2E000001N	Panelkit Sabina 80	10 600
B2E000000N	Panelkit Sabina 90	11 700

Az előlap szereléséhez panelkit szükséges.

Sabina szifon csak a Sabina zuhanytálcahoz, lapozzon a 82. oldalra!

A Sabina BLCP4 csökkentett magasságú zuhanykabinhoz lapozzon a 56. vagy SKCP4 Sabina zuhanykabinhoz a 65. oldalra.

Akril zuhanytálcák

5

5 ÉV JÓTÁLLÁS AZ ÖNTÖTT MŰMÁRVÁNY TÁLCÁKRA

Ronda 80, 90



LA

Angela 80, 90



LA

Aneta 75 x 90



LA

PAN TÍPUS LA univerzális Base típusú lábakra szerelhető vagy padlóba süllyeszthető



EX



EX



EX

PAN TÍPUS EX önhordó, előlap nélkül, körbecsempézéshez



PU

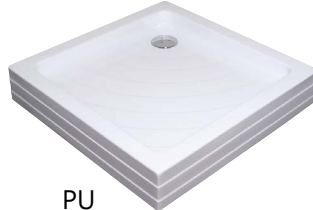

PU



PU

PAN TÍPUS PU önhordó, az előlap és a zuhanytálca egy egységet alkot

Cikkszám	A tálca típusa Kaskada	Ár
A204001120	Ronda 80 PU	76 700
A204001320	Ronda 80 EX	73 800
A207001120	Ronda 90 PU	88 800
A207001320	Ronda 90 EX	86 700
A214001220	Ronda 80 LA	84 700
A217001220	Ronda 90 LA	101 800
Cikkszám	Tartólábak LA típushoz	Ár
B2F0000001	Univerzális Base 600 (80 tálcához)	11 500
B2F0000002	Univerzális Base 650 (90 tálcához)	11 500

Cikkszám	A tálca típusa Kaskada	Ár
A004401120	Angela 80 PU	80 200
A004401320	Angela 80 EX	78 500
A007701120	Angela 90 PU	90 800
A007701320	Angela 90 EX	88 200
A014401220	Angela 80 LA	90 000
A017701220	Angela 90 LA	104 600
Cikkszám	Tartólábak LA típushoz	Ár
B2F0000001	Univerzális Base 600 (80 tálcához)	11 500
B2F0000002	Univerzális Base 650 (90 tálcához)	11 500

Cikkszám	A tálca típusa Kaskada	Ár
A003701120	Aneta PU	88 600
A003701220	Aneta LA	95 700
A003701320	Aneta EX	86 200
Cikkszám	Tartólábak LA típushoz	Ár
B2F0000002	Univerzális Base 650 (90 tálcához)	11 500

XA05A40101P

Gigant 100x80, 120x90



LA

LA univerzális Base típusú lábakra szerelhető vagy padlóba süllyeszthető

Cikkszám	A tálca típusa Galaxy	Ár
XA01A401210	Gigant 100x80 LA	75 000
XA01G701210	Gigant 120x90 LA	104 800
Cikkszám	Tartólábak LA típushoz	Ár
B2F0000002	Univerzális Base 650 (100x80-as tálcához)	11 500
B2F0000003	Univerzális Base 750 (120x90-es tálcához)	11 500

Elipso 90, 100



Cikkszám	A tálca típusa Galaxy	Ár
A227701410	Elipso 90 PAN fehér	91 200*
A22AA01310	Elipso 100 EX fehér	82 300*

*Kifutó termék, a készlet erejéig!

Gigant Pro 10° 100x80



Cikkszám	A tálca típusa Gigant Pro 10°	Ár
XA05A40101P	Gigant Pro 100x80 J 10° fehér	67 800*

*Kifutó termék, a készlet erejéig!

Kiegészítők zuhanytálcákhoz

Basic

3

3 ÉV JÓTÁLLÁS
A SZIFONRA



Zuhanytálca szifon csiszolt alumínium fedéllel
Cikkszám: X01308

Ár 4 500,-

Standard

3

3 ÉV JÓTÁLLÁS
A SZIFONRA



Zuhanytálca szifon krómozott műanyag fedéllel
Cikkszám: X01314

Ár 6 400,-

Professional

3

3 ÉV JÓTÁLLÁS
A SZIFONRA



Zuhanytálca szifon krómozott fém fedéllel
Cikkszám: X01309

Ár 8 700,-

Professional fekete

3

3 ÉV JÓTÁLLÁS
A SZIFONRA



Fekete zuhanytálca szifon
Cikkszám: X01749 Ár 22 400,-
Matt Fehér zuhanytálca szifon
Cikkszám: X01850 Ár 24 500,-
Grafit zuhanytálca szifon
Cikkszám: X01851 Ár 34 600,-
Rose Gold zuhanytálca szifon
Cikkszám: X01852 Ár 34 600,-

Szifon Sabina

3

3 ÉV JÓTÁLLÁS
A SZIFONRA



A Sabina szifon csak Sabina mélyülőkés zuhanytálcához használható, amelynél a lefolyó átmérője 52 mm. A vízelvezetés irányítása az úgynevezett ClickClick rendszerrel működik (a szifon lenyomásával megátoljuk a víz távozását, újbóli megnyomásával elindítjuk).
Cikkszám: X01315

Ár 13 600,-

Szifonszűkítő 40/50



A szűkítő csökkenti az átmérők méretbeli különbségét.
Cikkszám: X01304

Ár 950,-

RAVAK Professional szilikon - 310 ml

A RAVAK gyár az évek során több hagyományos szilikongyártó termékeit tesztelte. Az egyik fő követelmény az volt, hogy képes legyen tartósan egyesíteni a zuhanycsarkok, zuhanytálcák és kádák gyártásához használt különböző anyagokat. A tesztelesek azt mutatták, hogy olyan szilikon kiválasztása, amely szilárdan tapad az üveghez, akrilhoz (PMMA), extrudált polisztirolhoz, alumíniumhoz, lakkhoz és különböző burkolóanyagokhoz, szinte lehetetlen. A speciális anyagok gyártóival együttműködve ezért kifejlesztettük az összes követelménynek megfelelő receptúrát. A RAVAK Professional szilikon két színváltozatban készül: fehér és színtelen (átlátszó).
Cikkszám: X01200 (fehér) / X01201 (színtelen)

A RAVAK Professional szilikon használata garantálja zuhanykabinunk és zuhanytálcánk teljes szigetelését.

A zuhanytálca rögzítéséhez egy 310ml kiszerelésű RAVAK szilikon szükséges.

GHS07



FIGYELEM

Ár 4 100,-





Vízvető lécc



Vízvető lécc

A tálca és a fal közötti hézag lefedésére szolgálnak. A hézagot optimálisan elfedik és tömítik, így sokkal egyszerűbb a tisztítása, mintha egy egyenesen felvitt tömítőanyagot alkalmazna, amelyre használat után hamar lerakódik a szennyeződés. A léceket 1100 vagy 2000 mm hosszú és többféle szélességű változatban kínáljuk. A vízvető lécek minden zuhanytálcánkhoz használhatóak.

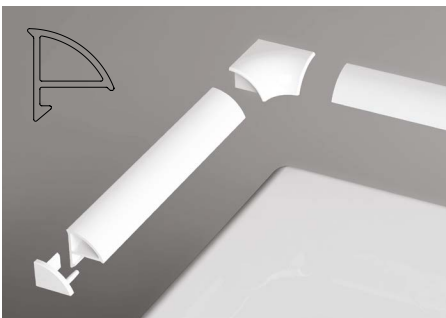

6-os vízvető lécc

- maximum 10 mm-es rés lezárásához
- készlet: 2 db belső sarokelem és záróvég van a csomagban (balos/ jobbos).



10-es vízvető lécc

- maximum 17 mm-es rés lezárásához
- kiegészíthető záróvéggel
- a sarok 45 °-os szögben való levágással alakítható ki

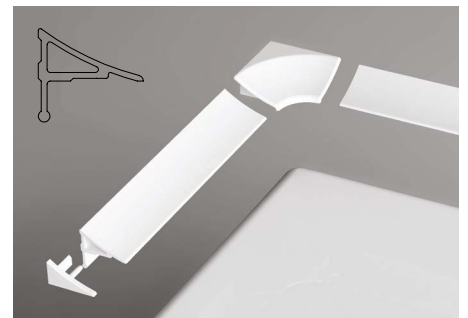

11-es vízvető lécc

- maximum 17 mm-es rés lezárásához
- készlet: 2 db belső sarokelem és záróvég van a csomagban (balos/ jobbos).

Cikkszám	Vízvető lécc	Ár
XB441100001	6-os vízvető lécc 6/1100 fehér	1 100
XB442000001	6-os vízvető lécc 6/2000 fehér	1 900
B440000001	Készlet 6-os vízvető lécchez	1 500

Cikkszám	Vízvető lécc	Ár
XB451100001	10-es vízvető lécc 10/1100 fehér	1 500
XB452000001	10-es vízvető lécc 10/2000 fehér	2 800
XB430001001	Záróvég 10-es vízvető lécchez	250

Cikkszám	Vízvető lécc	Ár
XB461100001	11-es vízvető lécc 11/1100 fehér	1 400
XB462000001	11-es vízvető lécc 11/2000 fehér	2 400
B460000001	Készlet 11-es vízvető lécchez	1 500



Vízvető léccek

A termékek szállítási határideje forgalmazóinkhoz maximum 5 hét. Készleteinket folyamatosan optimalizáljuk, a pontos készletinformációk megtekinthetőek a ravak.hu termékoldalon. Az árak forintban értendők és a 27% ÁFÁ-t tartalmazzák.

A zuhanytálca javasolt tömítése

A zuhanytálca és a fal csatlakozását szakszerűen kell megoldani, hiszen a rosszul kivitelezett tömítés teret enged a víz átfolyásának. A zuhanytálca és a fal közti hézagba vízvető léceket illesztünk, ami garantálja a tökéletes szigetelést és vízvezetést.

10-es vízvető léce

RAVAK szilikon

Öntapadó szivacszalag

Zuhanytálca



Univerzális szerelőkészlet

A szerelőkészlettel a zuhanytálca tökéletes szigetelését érjük el a fal és a zuhanytálca csatlakozásánál. A csempézett fal megbontása nélkül elérhető a zuhanytálca ideális illeszkedése a fürdőszoba falához.

Az univerzális szerelőkészlet tartalma:

RAVAK Professional szaniterszilikon (fehér, 310 ml)
2200 mm hosszú, öntapadó szivacszalag
2 db 6/1200 mm-es vízvető léce
2 db sarokcsatlakozó
Cikkszám: A000000004



Ár 9 900,-

Univerzális zuhanytálca tartólábak

Az univerzális Base tartóláb az összes LA típusú zuhanytálcahoz felhasználható (kivéve a Sabina), és a tálca egyszerű vízszintbe állítására szolgál. Az így beállított tálca könnyen körbefalazható. Az univerzális Base tartóláb 2 fém tartóból (600, 650 vagy 700 mm - a tálca méreteitől függően) és négy állítható lábból áll.



Galaxy Base Pro tartóláb

A Galaxy Pro és Galaxy Pro Chrome öntött zuhanytálcák közvetlenül a padlóba szerelhetők, tartólábak nélkül.

Ha a tálcát a lábakra kell helyezni, javasoljuk a Base Galaxy Pro tartólábat, amely 5 állítható lábat tartalmaz.



Cikkszám	Tartólábak zuhanytálcákhoz	Ár
B2F0000001	Univerzális Base 600 zuhanytálcákhoz LA 80 cm + Aneta 75 x 90 LA	11 500
B2F0000002	Univerzális Base 650 zuhanytálcákhoz LA 90 cm	11 500
B2F0000003	Univerzális Base 750 zuhanytálcákhoz LA 100 cm	11 500
XB2J000000N	Base Galaxy Pro zuhanytálcákhoz Galaxy Pro	4 800

A termékek szállítási határideje forgalmazóinkhoz maximum 5 hét.
Készleteinket folyamatosan optimalizáljuk, a pontos készletinformációk megtekinthetők a ravak.hu termékoldalon. Az árak forintban értendők és a 27% ÁFA-t tartalmazzák.

Zuhanyfolyókák és padlóösszefolyók



Zuhanyfolyókák
és padlóösszefolyók

Rozsdamentes acél fali zuhanyfolyókák

Chrome



Design Kryštof Nosál

Runway



10°

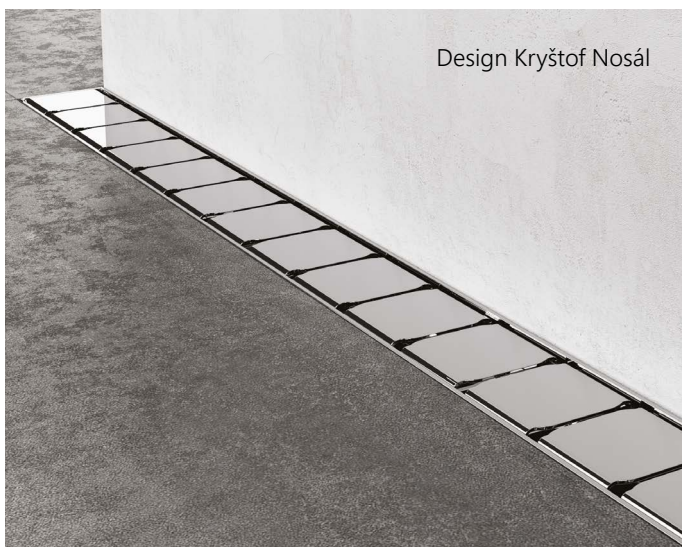

Design Kryštof Nosál

- Három változatban: **10°, Chrome, Runway**
- a rács és a tálcá minőségi rozsdamentes acélból készülnek, amely meggátolja a szennyeződés megtapadását
- tökéletesen és egyszerűen tisztítható a teljes zuhanyfolyóka
- 60l/perc átteresztő képesség garantálja a víz biztonságos elfolyását
- kettős búzzár
- 50 mm-es magasságú búzzár
- nagyon egyszerű, gyors és pontos beszerelés

A fali elfolyó speciális, "L-alakú" szigetelő profillal van ellátva, mely különböző vastagságú fali burkolatokhoz is alkalmas. Akár 12 mm-es állíthatósággal. Így az elfolyó megvásárlásakor még nem kötelező kiválasztania a burkolatot.



KONCEPCIÓ

25
ÉV JÓTÁLLÁS
A LEFOLYÓRA

Cikkszám	TÍPUS	Építési magasság (mm)	Kabin minimum szélessége (mm)	Ár
X01624	OZW Chrome 750	100	900	145 600
X01627	OZW Chrome 850		1000	148 800
X01625	OZW Runway 750	100	900	145 600
X01628	OZW Runway 850		1000	148 800
X01626	OZW 10° 750	100	900	145 600
X01629	OZW 10° 850		1000	148 800

A termékek szállítási határideje forgalmazóinkhoz maximum 5 hét.

Készleteinket folyamatosan optimalizáljuk, a pontos készletinformációk megtekinthetőek a ravak.hu termékoldalon. Az árak forintban értendők és a 27% ÁFÁ-t tartalmazzák.

Rozsdamentes acél zuhanyfolyókák

Chrome



10°

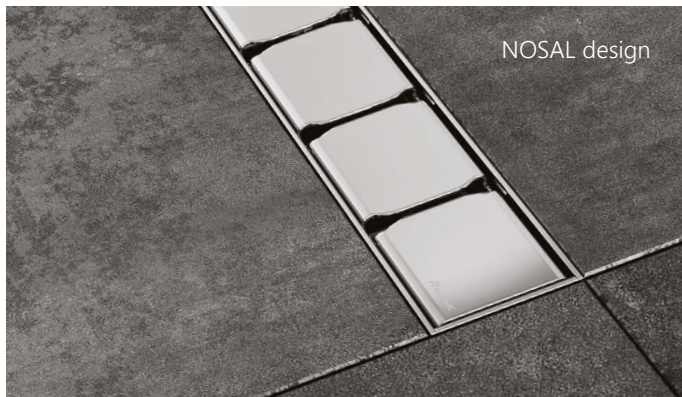

Zebra



SN501



Runway



Runway fekete



- Három változatban: **10°, Chrome, Runway**
- a rács és a tálcá minőségi rozsdamentes acélból készülnek, amely meggátolja a szennyeződés megtapadását
- tökéletesen és egyszerűen tisztítható a teljes zuhanyfolyóka
- 60L/perc átteresztő képesség garantálja a víz biztonságos elfolyását
- kettős búzzár
- 50 mm-es magasságú búzzár
- nagyon egyszerű, gyors és pontos beszerelés



25
25 ÉV JÓTÁLLÁS
A LEFÖLYŐRA

Cikkszám	TÍPUS	Építési magasság (mm)	Kabin minimum szélessége (mm)	Ár
X01621	OZ Chrome 750	100	900	127 400
X01427	OZ Chrome 850		1000	121 600
X01418	OZ Runway 300		-	80 300
X01622	OZ Runway 750		900	127 400
X01750	OZ Runway 750 fekete		900	156 300
X01388	OZ Runway 850	100	1000	125 200
X01751	OZ Runway 850 fekete		1000	159 500
X01390	OZ Runway 950		1100	134 900
X01392	OZ Runway 1050		1200	140 200
X01623	OZ 10° 750	100	900	127 400
X01576	OZ 10° 850		1000	127 400

Műanyag lefolyó, rozsdamentes rács Zebra

- alacsony magasságának köszönhetően átépítéseknél alkalmas
- egyszerű tisztítás
- vízáteresztő képesség 30L/perc.
- kombinált búzzár magassága 28 mm.
- építési magassága 75 mm
- fokozottan ellenálló műanyag

3
3 ÉV JÓTÁLLÁS
A MŰANYAG
LEFÖLYŐKRA

Cikkszám	TÍPUS	Építési magasság (mm)	Kabin minimum szélessége (mm)	Ár
X01433	OZP Zebra 750	75	900	56 800
X01434	OZP Zebra 850	75	1000	64 000

Hullámmintás SN501 padlóösszefolyó (műanyag lefolyó, rozsdamentes rács)

- alkalmas zuhansarkokhoz, fürdőszobákba vagy ipari területen
- a rács rozsdamentes acélból, lézeres technológiával készül
- vízáteresztő képessége 37L/perc
- kombinált búzzár magassága 30 mm
- rozsdamentes acél perem
- Öntapadós vízszigetelő gallér padlóösszefolyóhoz (külön szükséges megvásárolni)

3
3 ÉV GARANCIA
A LEFÖLYŐRA

Cikkszám	TÍPUS	Min. magasság (mm)	Ár
X01435	Padlóösszefolyó SN501-105x105/50	104	13 700
X01572	Szigetelő gallér padló összefolyóhoz	-	6 900

Kádak

Mindenre van megoldásunk!



Így készülnek
a RAVAK kádak



Kád töréseszt

Ypsilon 180 x 80 91. oldal



Ypsilon Wall 178 x 86 92. oldal



Solo 178 x 80 93. oldal



Freedom O TEC 169 x 80 94. oldal



Freedom W és Freedom W fekete 166 x 80
96. oldal



Freedom Corner 169 x 80 97. oldal



Freedom Q 170 x 80 98. oldal



City és City Slim 180 x 80 99. oldal



Formy 01 és Formy 01 Slim 180 x 80, 170 x 75
100. oldal



Formy 02 és Formy 02 Slim 180 x 80 101. oldal



10° és 10° Slim 170 x 75 102. oldal

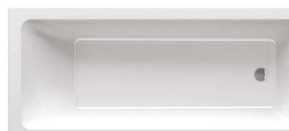

Campanula II 180 x 80, 170 x 75 103. oldal



Chrome és Chrome Slim 170 x 75, 160 / 150 x 70
104. oldal

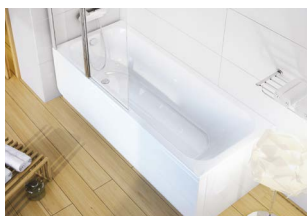

Classic II 170 / 160 / 150 / 140 / 120 x 70 105. oldal

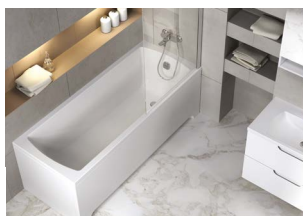

Vanda II 170 / 160 / 150 x 70 106. oldal



NewDay 150 x 150, 140 x 140 107. oldal



Gentiana 150 x 150, 140 x 140 108. oldal



LoveStory II 196 x 139 109. oldal



10°(aszimmetrikus változat) 170 x 100, 160 x 95
110. oldal



Chrome (aszimmetrikus változat) 170 / 160 x 105
111. oldal



Rosa II 170 / 160 / 150 x 105 112. oldal



Rosa 95 160 / 150 x 95 113. oldal



Rosa I 160 / 150 / 140 x 105 113. oldal



Avocado 160 / 150 x 75 114. oldal



BeHappy II 170 / 160 / 150 x 75 115. oldal



Asymmetric 170 x 110, 160 x 105, 150 x 100 116. oldal



Miért nem egyforma minden kád? Mert különbözik a minőségük.



Akrillemez (PMMA) Nem spórolunk az anyagokon, a legjobb minőségű öntött **tömör akrilt** használjuk.



Akrilkád forma
Hogy a kád fala teljes felületén optimális vastagságú legyen, a **ponthevítéses technológiát** használjuk.



A vákuumformázott kádtest megerősítése
A vákuumformázott kádtestet **üvegszállal kevert műgyantával** erősítjük meg.



A kész kád
A kész kád a piacon található egyik **legjobb minőséget** képviseli.

Miért fontos a felhasznált alapanyag?

Az akrillemez, a kádak vákuumformázásához leggyakrabban használt alapanyag. Gyártásától függően két fajta akrilt különböztetünk meg: extrudáltat és öntöttet. Kémiaileg ugyan két teljesen azonos anyagról van szó (polimetilmetakrilát - PMMA), de a gyártási technológia következtében két különböző felhasználói tulajdonsággal rendelkezik ez az anyag. Az extrudált akril anyaghúzással készül, tehát anyagjellemzői csak szálirányban érvényesülnek.

Néhány esetben még vékonyabb rétegű, ABS műanyag lemezzel összepréselt extrudált akrilt használnak. Az ebből az anyagból gyártott kádak minőségi tulajdonságai a leggyengébbek és a fürdőszobába való beépítés után idővel megrepedhetnek.

Az öntött akrilt előre elkészített formákba öntik, így az anyag minden irányba megtartja tulajdonságait. Az öntött akril tehát jobb tulajdonságokkal rendelkezik és ebből következik, hogy a kész termék hosszú ideig formatartó, nem hajlik meg és nem repedezik. Ezért drágább az öntött akril mint az extrudált változat.

Az öntött akril az egyértelmű választás a RAVAK számára, melyre 30 év jótállást vállalunk. A jótállás feltétele, hogy az eredeti RAVAK tartólabát használja a kád típusához a telepítési utasításoknak megfelelően.



Merevítés

A kád merevítéséhez üvegszállal erősített műgyantát használunk.

Az erősítés folyamán, az akrilformát műgyanta és üvegszál keverékével szórjuk be. Az összetevők aránya és mennyisége minden egyes kádnál számítógéppel vezérelt. A terméket ezek után egy szárító alagútban szárítjuk, ahol szigorú technológiai előírásokat kell betartani. A műgyanta előnye a magas szilárdság és merevség.

Ypsilon



NOSAL design

Ypsilon kád

180 cm
80 cm

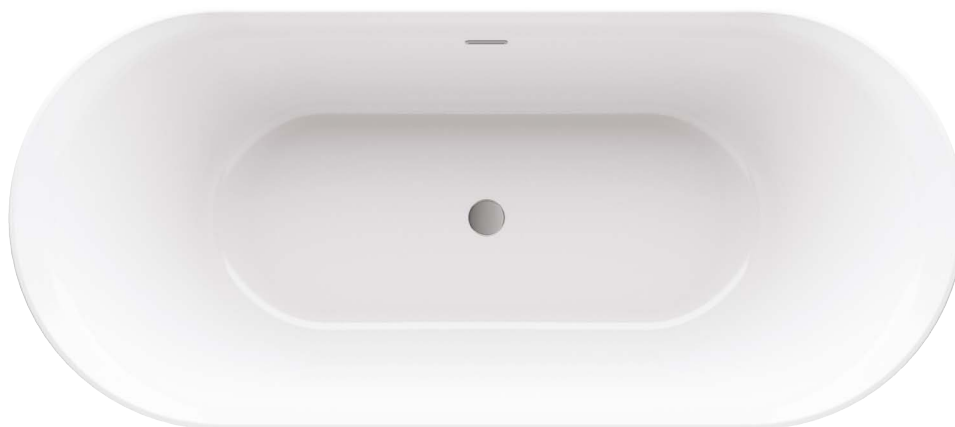

270 L
55 kg
30
30
EV JÓTÁLLÁS
A KÁDAKRA

Cikkszám	KÁD	Ár
XC00100026	Akrilkád Ypsilon 1800x800 fehér térben álló	725 000
XC00100046	Akrilkád Ypsilon 1800x800 fehér térben álló, fehér túlfolyóval	734 000
XC00100034	Akrilkád Ypsilon 1800x800 fehér/fekete térben álló, fekete túlfolyóval	734 000

A kád láb és az integrált le- és túlfolyó a termék tartozéka! A víz- és lefolyó csatlakozást a padlóból kell kiépíteni. Az Ypsilon kád nem szerelhető fel kádparavánnal. Az Ypsilon kádhoz ajánlott padlón álló csaptelepekért, lapozzon a 209. oldalra! A termékek szállítási határideje forgalmazóinkhoz maximum 5 hét. **Kádjainkat többféle színben lehet rendelni 20-50% felárral, szállítási határidő 5-12 hét.** Készleteinket folyamatosan optimalizáljuk, a pontos készletinformációk megtekinthetők a ravak.hu termékoldalon. Az árak forintban értendők és a 27%ÁFA-t tartalmazzák. Műszaki rajzokért lapozzon a 118. oldalra!

Ypsilon Wall



178 cm
86 cm



ÚRTARTALOM

TÖMEG

30
EV JÓTÁLLÁS
A KÁDAKRA

Cikkszám	KÁD	Ár
XC00100028	Akrilkád Ypsilon W 1780x860 fehér térben álló	737 000
XC00100047	Akrilkád Ypsilon W 1780x860 fehér térben álló, fehér túlfolyóval	746 000
XC00100035	Akrilkád Ypsilon W 1780x860 fehér/fekete térben álló, fekete túlfolyóval	746 000

A kádláb és az integrált le-és túlfolyó a termék tartozéka! A víz- és lefolyó csatlakozást a padlóból kell kiépíteni. A fürdőkád vízfelfolyó szettje (pl. túlfolyás, szifon, szagelzárás) és tartóláb tartoznak. Az Ypsilon kádat kádparavánnal nem lehetséges kiegészíteni. Az Ypsilon Wall kádhoz ajánlott kádperemre szerelhető csaptelepekért, lapozzon a 210. oldalra! A termékek szállítási határideje forgalmazóinkhoz maximum 5 hét. **Kádjainkat többféle színben lehet rendelni 20-50% felárral, szállítási határidő 5-12 hét.**A jelzett tételekből statisztikánk alapján igyekszünk azonnal rendelkezésre álló készletet tartani, azonban időszakos hiány előfordulhat. Pontos készletinformáció weboldalunkon megtalálható. Az árak forintban értendők és a 27% ÁFA-t tartalmazzák. Műszaki rajzokért lapozzon a 118. oldalra!

Solo



178 cm
80 cm



310 L
67 kg
30
30 ÉV JÓTÁLLÁS A KÁDAKRA

Cikkszám	KÁD	Ár
XC00100025	Akrilkád Solo 1780x800 fehér térben álló	705 000
XC00100050	Akrilkád Solo 1780x800 fehér térben álló, fehér túlfolyóval	714 000
XC00100036	Akrilkád Solo 1780x800 fehér/fekete térben álló, fekete túlfolyóval	714 000

A kád láb és az integrált le- és túlfolyó a termék tartozéka! A víz- és lefolyó csatlakozást a padlóból kell kiépíteni. A Solo kád nem szerelhető fel kádpáravánnal. A termékek szállítási határideje forgalmazóinkhoz maximum 5 hét. **Kádjainkat többféle színben lehet rendelni 20-50% felárral, szállítási határidő 5-12 hét.** Készleteinket folyamatosan optimalizáljuk, a pontos készletinformációk megtekinthetők a ravak.hu termékoldalon. Az árak forintban értendők és a 27% ÁFA-t tartalmazzák. Műszaki rajzokért lapozzon a 118. oldalra!

Freedom O TEC

A "TEC" változat a RAVAK által szabadalmaztatott technológiával készül melynek eredménye - minimális rádiuszú kádperem.



170 cm
77 cm



55 kg
30
TÖMEG
30 ÉV JÓTÁLLÁS
A KÁDAKRA

Elérhető színválaszték:



Cikkszám	KÁD	Ár
CC61000000	Akrilkád Freedom O TEC 1700x770 fehér szabadonálló, króm lefolyóval	549 000
CD81000000	Akrilkád Freedom O TEC 1700x770 fehér szabadonálló, fekete lefolyóval	569 000
CD91000000	Akrilkád Freedom O TEC 1700x770 fehér szabadonálló, fehér lefolyóval	569 000
CD61800000	Akrilkád Freedom O TEC 1700x770 Matt fehér szabadonálló, króm lefolyóval	799 000
CD51700000	Akrilkád Freedom O TEC 1700x770 Matt fekete szabadonálló, króm lefolyóval	799 000
CD11200000	Akrilkád Freedom O TEC 1700x770 Grey Green szabadonálló, króm lefolyóval	888 100
CD21400000	Akrilkád Freedom O TEC 1700x770 Deepsea blue szabadonálló, króm lefolyóval	888 000
CD31500000	Akrilkád Freedom O TEC 1700x770 Smoke grey szabadonálló, króm lefolyóval	855 000
CD41600000	Akrilkád Freedom O TEC 1700x770 Alabaster pink szabadonálló, króm lefolyóval	855 000

A kádláb és az integrált le- és túlfolyó a termék tartozéka! A víz- és lefolyó csatlakozást a padlóból kell kiépíteni. A Freedom O TEC kádat nem lehetséges kiegészíteni kádparavánnal. A termékek szállítási határideje forgalmazóinkhoz maximum 5 hét. Készleteinket folyamatosan optimalizáljuk, a pontos készletinformációk megtekinthetők a ravak.hu termékoldalon. Az árak forintban értendők és a 27% ÁFÁ-t tartalmazzák. Műszaki rajzokért lapozzon a 118. oldalra!

Kádjaink trendi színekben

Minden térben álló kádunk (Freedom O, W, Corner, Ypsilon, Solo) színes változatban (oldallappal) is rendelhető.



A színválaszték illusztráció.

Elérhető színválaszték:



● matt fekete



● deepsea blue



● grey green



● alabaster pink



● smoke grey



○ matt fehér

A Freedom O TEC kádjaink színes változatai cikkszámokkal rendelkeznek. Egyéb térben álló színes kádak egyedi ajánlatkérés alapján rendelhetők, érdeklődjön forgalmazónknál.

Freedom W és Freedom W fekete



Freedom W kád



Freedom W fekete kád

166 cm
80 cm



260 L	45 kg	30
ÚRTARTALOM	TÖMEG	30 EV JÓTÁLLÁS A KÁDAKRA

Cikkszám	KÁD	Ár
XC00100024	Akrilkád Freedom W 1660x800 fehér térben álló	663 000
XC00100045	Akrilkád Freedom W 1660x800 fehér térben álló, fehér túlfolyóval	746 000
XC00100033	Akrilkád Freedom W 1660x800 fehér/fekete térben álló, fekete túlfolyóval	746 000
XC00100027	Akrilkád Freedom W 1660x800 fekete térben álló	1 099 000

A kádláb és az integrált le-és túlfolyó a termék tartozéka! A Freedom W kádat nem lehet kádparavánnal kiegészíteni. A Freedom W kádhoz ajánlott kádperemre szerelhető csaptelepekért, lapozzon a 210. oldalra! A termékek szállítási határideje forgalmazóinkhoz maximum 5 hét. **Kádjainkat többféle színben lehet rendelni 20-50% felárral, szállítási határidő 5-12 hét.** Készleteinket folyamatosan optimalizáljuk, a pontos készletinformációk megtekinthetőek a ravak.hu termékoldalon. Az árak forintban értendők és a 27% ÁFA-t tartalmazzák. Műszaki rajzokért lapozzon a 118. oldalra!

Freedom Corner



295 L	60 kg	B/J	30
ÜRTARTALOM	TÖMEG	BAL / JOBB VÁLTOZAT	30 ÉV JÓTÁLLÁS A KÁDAKRA

Cikkszám	KÁD	Ár
XC00100040	Akrilkád Freedom Corner J 1700x800 fehér, króm túlfolyóval	761 000
XC00100041	Akrilkád Freedom Corner B 1700x800 fehér, króm túlfolyóval	761 000
XC00100042	Akrilkád Freedom Corner J 1700x800 fehér, fekete túlfolyóval	770 000
XC00100043	Akrilkád Freedom Corner B 1700x800 fehér, fekete túlfolyóval	770 000
XC00100048	Akrilkád Freedom Corner J 1700x800 fehér, fehér túlfolyóval	770 000
XC00100049	Akrilkád Freedom Corner B 1700x800 fehér, fehér túlfolyóval	770 000

B (bal) - a termék bal oldali változata, **J (jobb)** - a termék jobb oldali változata. A kádláb és az integrált le- és túlfolyó a termék tartozéka! A víz- és lefolyó csatlakozást a padlóból kell kiépíteni. A Freedom Corner kádat nem lehetséges kiegészíteni kádpáravánnal. A Freedom Corner kádhoz ajánlott kádperepre szerelhető csaptelepekért, lapozzon a 210. oldalra! A termékek szállítási határideje forgalmazóinkhoz maximum 5 hét. **Kádjainkat többféle színben lehet rendelni 20-50% felárral, szállítási határidő 5-12 hét!**Készleteinket folyamatosan optimalizáljuk, a pontos készletinformációk megtekinthetők a ravak.hu termékoldalon. Az árak forintban értendők és a 27% ÁFA-t tartalmazzák. Műszaki rajzokért lapozzon a 119. oldalra!

Freedom Q

(Limitált széria, a készlet erejéig rendelhető!)

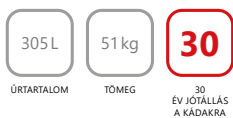

ÜRTARTALOM

TÖMEG

30
EV JÓTÁLLÁS
A KÁDAKRA

Cikkszám	KÁD	Ár
XC00100022	Akrilkád Freedom Q 1690x800 fehér térben álló	449 000

A kád láb és az integrált le- és túlfolyó a termék tartozéka! A Freedom Q kádat nem lehet kádparavánnal kiegészíteni. A termékek szállítási határideje forgalmazóinkhoz maximum 5 hét. Készleteinket folyamatosan optimalizáljuk, a pontos készletinformációk megtekinthetők a ravak.hu termékoldalon. Az árak forintban értendők és a 27% ÁFA-t tartalmazzák. Műszaki rajzokért lapozzon a 119. oldalra!

City és City Slim



220 L 28 kg **30** **5**
ÜRTARTALOM TÖMEG 38 ÉV JÓTÁLLÁS A KÁDAKRA 5 ÉV JÓTÁLLÁS A CITY / CITY SLIM PANELEKRE

Az előlap színválasztéka:



Cikkszám	KÁD	Ár
C920000000	Akrilkád City 180 x 80	182 800
C921300000	Akrilkád City Slim 180 x 80	194 900
Cikkszám	TARTÓLÁB CITY	Ár
CY00040000	Kádláb 80 U	14 000
Cikkszám	ELŐLAPOK	Ár
X000001059	MDF előlap 180 magasfényű fehér	83 000
X000001060	MDF előlap 180 tölgy	83 000
X000001061	MDF előlap 180 dió	61 500*
X000001107	MDF előlap 180 szaténfa	79 800
X000001062	MDF oldallap 80 magasfényű fehér B	35 000
X000001065	MDF oldallap 80 magasfényű fehér J	35 000
X000001063	MDF oldallap 80 tölgy B	39 800
X000001066	MDF oldallap 80 tölgy J	39 800
X000001108	MDF oldallap 80 szaténfa B	39 800
X000001109	MDF oldallap 80 szaténfa J	39 800

*Kifutó termék, a készlet erejéig!

A City kád kiegészíthető kádparavánnal: BVS1, BVS2, CVS2, PVS1. Lapozzon a 125. oldalra! Figyelem! A kádhoz 800 mm hosszú le- és túlfolyó használata szükséges. Bővebben a 123. oldalon. A fa előlapok impregnált MDF lapokból állnak melyekre struktúrált fólia vagy fehér lakk kerül. A City kádhoz ajánlott kádperemre szerelhető csaptelepekért, lapozzon a 210. oldalra! A termékek szállítási határideje forgalmazóinkhoz maximum 5 hét. Készleteinket folyamatosan optimalizáljuk, a pontos készletinformációk megtekinthetők a ravak.hu termékoldalon. Az árak forintban értendők és a 27% ÁFA-t tartalmazzák. **A garancia feltétele, hogy az eredeti RAVAK tartólabát használja, a telepítési utasításoknak megfelelően.** Műszaki rajzokért lapozzon a 119. oldalra!

Formy 01 és Formy 01 Slim



203 L 240 L	24 kg 29 kg	22 kg 27 kg		30 30 ÉV JÓTÁLLÁS A KÁDAKRA	5 5 ÉV JÓTÁLLÁS A CITY / CITY SLIM PANELEKRE
ÚRTARTALOM	TÖMEG	TÖMEG	KONCEPCIÓ		

Cikkszám	KÁD	Ár
C691000000	Akrilkád Formy 01 170 x 75	156 100
C881000000	Akrilkád Formy 01 180 x 80	169 000
C691300000	Akrilkád Formy 01 Slim 170 x 75	173 900
C881300000	Akrilkád Formy 01 Slim 180 x 80	189 000
Cikkszám	TARTÓLÁB + ELŐLAP + PANELKIT	Ár
CY00030000	Kád láb 75 U	14 000
CY00040000	Kád láb 80 U	14 000
X000001695	MDF előlap 170 magassfényű fehér	82 500
CZ001V0A00	Akril előlap A "U" 170 fehér	64 000
CZ001Y0A00	Akril előlap A "U" 180 fehér	62 900
X000001697	MDF oldallap 75 magassfényű fehér B	49 300
X000001698	MDF oldallap 75 magassfényű fehér J	49 300
CZ00130A00	Akril oldallap A "U" 75 fehér	37 300
CZ00140A00	Akril oldallap A "U" 80 fehér	37 300
X000001059	MDF előlap 180 magassfényű fehér	83 000
X000001062	MDF oldallap 80 magassfényű fehér B	35 000
X000001065	Akril oldallap 80 J fehér	35 000
B23600000N	Panelkit U	8 600



Kádperemre szerelhető vízeséses csaptelep szett
CR 025.00 Lapozzon a 210. oldalra!

A Formy 01 Slim 180x80-as kádhoz a City Slim kád (impregnált bútorlap) elő- és oldallapja alkalmazható. A fa előlapok impregnált MDF lapokból állnak melyekre struktúrált fólia vagy fehér lakk kerül. **Figyelem!** A kádhoz 800 mm hosszú le- és túlfolyó használata szükséges. A Formy 01 kád kiegészíthető kádparavánnal: BVS1, BVS2, CVS2. Lapozzon a 125. oldalra! A termékek szállítási határideje forgalmazóinkhoz maximum 5 hét. Készleteinket folyamatosan optimalizáljuk, a pontos készletinformációk megtekinthetők a ravak.hu termékoldalon. Az árak forintban értendők és a 27% ÁFA-t tartalmazzák. **A garancia feltétele, hogy az eredeti RAVAK tartólábat használja, a telepítési utasításoknak megfelelően.** Műszaki rajzokért lapozzon a 119. oldalra!

Formy 02 és Formy 02 Slim



240 L	29 kg	27 kg		30	5
ÖRTARTALOM	TÖMEG	TÖMEG	KONCEPCIÓ	30 ÉV JÓTÁLLÁS A KÁDAKRA	5 ÉV JÓTÁLLÁS A CITY / CITY SLIM PANELEKRE

Cikkszám	KÁD	Ár
C891000000	Akrilkád Formy 02 180 x 80	169 000
C891300000	Akrilkád Formy 02 Slim 180 x 80	189 000
Cikkszám	TARTÓLÁB + ELŐLAP + PANELKIT	Ár
CY00040000	Kádláb 80 U	14 000
CZ001Y0A00	Akril előlap A "U" 180 fehér	62 900
CZ00140A00	Akril oldallap A "U" 80 fehér	37 300
X000001059	MDF előlap 180 magassfényű fehér	83 000
X000001062	MDF oldallap 80 magassfényű fehér B	35 000
X000001065	Akril oldallap 80 J fehér	35 000
B23600000N	Panelkit U	8 600

A Formy 02 Slim kádhoz a City Slim kád (impregnált bútortalap) elő- és oldallapja alkalmazható.



A kádat kiegészítheti padlón álló csapteleppel. Lapozzon a 209. oldalra!

Figyelem! A kádhoz 800mm hosszú le- és túlfolyó használata szükséges. A Formy 02 és Formy 02 Slim kád kiegészíthető kádparavánal: CVS2, PVS1, BVS1, BVS2. Lapozzon a 125. oldalra! A fa előlapok impregnált MDF lapokból állnak melyekre struktúrált fólia vagy fehér lakk kerül. A termékek szállítási határideje forgalmazóinkhoz maximum 5 hét. Készleteinket folyamatosan optimalizáljuk, a pontos készletinformációk megtekinthetőek a ravak.hu termékoldalon. Az árak forintban értendők és a 27% ÁFÁ-t tartalmazzák. **A garancia feltétele, hogy az eredeti RAVAK tartólabát használja, a telepítési utasításoknak megfelelően.** Műszaki rajzokért lapozzon a 119. oldalra!

10° (téglalap alakú változat) és 10° Slim



10° kád

NOSAL design



Kád csupán 18 mm magas peremmel



208 L
27 kg
KONCEPCIÓ
30

ÚRTARTALOM
TÖMEG
30 ÉV JÓTÁLLÁS A KÁDAKRA

Cikkszám	KÁD	Ár
CA71000000	Akrilkád 10° 170x75	154 700
CA71300000	Akrilkád 10° Slim 170x75 fehér	171 600
Cikkszám	TARTÓLÁB + ELŐLAP + PANELKIT	Ár
CY00030000	Kád láb 75 U	14 000
X000001695	MDF előlap 170 magassfényű fehér	82 500
CZ001V0A00	Akril előlap A "U" 170 fehér	64 000
X000001697	MDF oldallap 75 magassfényű fehér B	49 300
X000001698	MDF oldallap 75 magassfényű fehér J	49 300
CZ00130A00	Akril oldallap A "U" 75 fehér	37 300
B23600000N	Panelkit U	8 600

A 10° kád kiegészíthető kádparavánnal: PVS1, CVS2, BVS1, BVS2. Lapozzon a 125. oldalra! A fa előlapok impregnált MDF lapokból állnak melyekre struktúrált fólia vagy fehér lakk kerül. A termékek szállítási határideje forgalmazóinkhoz maximum 5 hét. Készleteinket folyamatosan optimalizáljuk, a pontos készletinformációk megtekinthetőek a ravak.hu termékoldalon. Az árak forintban értendők és a 27% ÁFA-t tartalmazzák. **A garancia feltétele, hogy az eredeti RAVAK tartólabát használja, a telepítési utasításoknak megfelelően.** Műszaki rajzokért lapozzon a 120. oldalra!

Campanula II



NOSAL design

Campanula II kád

170 / 180 cm
75 / 80 cm



200 L 220 L	23 kg 25 kg	30
ÖRTARTALOM	TÖMEG	30 ÉV JÓTÁLLÁS A KÁDAKRA

Cikkszám	KÁD	Ár
CA21000000	Akrilkád Campanula II 170x75	147 500
CB21000000	Akrilkád Campanula II 180x80	155 700
Cikkszám	TARTÓLÁB + ELŐLAP + PANELKIT	Ár
CY00030000	Kádláb 75 U	14 000
CY00040000	Kádláb 80 U	14 000
X000001695	MDF előlap 170 magasfényű fehér	82 500
CZ001V0A00	Akril előlap A "U" 170 fehér	64 000
CZ001Y0A00	Akril előlap A "U" 180 fehér	62 900
X000001697	MDF oldallap 75 magasfényű fehér B	49 300
X000001698	MDF oldallap 75 magasfényű fehér J	49 300
CZ00130A00	Akril oldallap A "U" 75 fehér	37 300
CZ00140A00	Akril oldallap A "U" 80 fehér	37 300
B23600000N	Panelkit U	8600

A Campanula II kád kiegészíthető kádparavánal: PVS1, CVS2, BVS1, BVS2, vagy zuhanyajtóval: AVDP3 Lapozzon a 125. oldalra! A fa előlapok impregnált MDF lapokból állnak melyekre struktúrált fólia vagy fehér lakk kerül. A Campanula II kádhoz ajánlott kádperemre szerelhető csaptelepekért, lapozzon a 210. oldalra! A termékek szállítási határideje forgalmazóinkhoz maximum 5 hét. Készleteinket folyamatosan optimalizáljuk, a pontos készletinformációk megtekinthetőek a ravak.hu termékoldalon. Az árak forintban értendők és a 27% ÁFA-t tartalmazzák. **A garancia feltétele, hogy az eredeti RAVAK tartólábat használja, a telepítési utasításoknak megfelelően.** Műszaki rajzokért lapozzon a 120. oldalra!

Chrome (téglalap alakú változat) és Chrome Slim



150 / 160 / 170 cm
70 / 75 cm



Cikkszám	KÁD	Ár
C721000000	Akrilkád Chrome 150x70	132 000
C731000000	Akrilkád Chrome 160x70	138 000
C741000000	Akrilkád Chrome 170x75	149 700
C721300000	Akrilkád Chrome Slim 150x70	143 000
C731300000	Akrilkád Chrome Slim 160x70	149 200
C741300000	Akrilkád Chrome Slim 170x75	158 700

Cikkszám	TARTÓLÁB + ELŐLAP + PANELKIT	Ár
CY00000000	Kád láb 70 U	12 000
CY00030000	Kád láb 75 U	14 000
CZ72100A00	Akril A előlap Chrome 150 fehér	53 300
CZ73100A00	Akril A előlap Chrome 160 fehér	57 200
X000001696	MDF előlap 160 magassfényű fehér	82 000
CZ74100A00	Akril A előlap Chrome 170 fehér	61 400
X000001695	MDF előlap 170 magassfényű fehér	82 500
CZ72110A00	Akril A oldallap Chrome 70 fehér	38 500
X000001699	MDF oldallap 70 magassfényű fehér B	49 300
X000001700	MDF oldallap 70 magassfényű fehér J	49 300
CZ74130A00	Akril A oldallap Chrome 75 fehér	38 500
X000001697	MDF oldallap 75 magassfényű fehér B	49 300
X000001698	MDF oldallap 75 magassfényű fehér J	49 300
B23600000N	Panelkit U	8 600

A Slim típusú kádakhoz akril előlapok nem használhatóak.

A Chrome és Chrome Slim kád kiegészíthető kádparavánal: CVS2, VS2, VS3, VS5, PVS1, BVS1, BVS2, vagy zuhanyajtóval: AVDP3. Lapozzon a 125. oldalra! A fa előlapok impregnált MDF lapokból állnak melyekre struktúrát fólia vagy fehér lakk kerül. A termékek szállítási határideje forgalmazóinkhoz maximum 5 hét. Készleteinket folyamatosan optimalizáljuk, a pontos készletinformációk megtekinthetőek a ravak.hu termékoldalon. Az árak forintban értendők és a 27% ÁFA-t tartalmazzák. A garancia feltétele, hogy az eredeti RAVAK tartólabát használja, a telepítési utasításoknak megfelelően. Műszaki rajzokért lapozzon a 120. oldalra!

Classic II

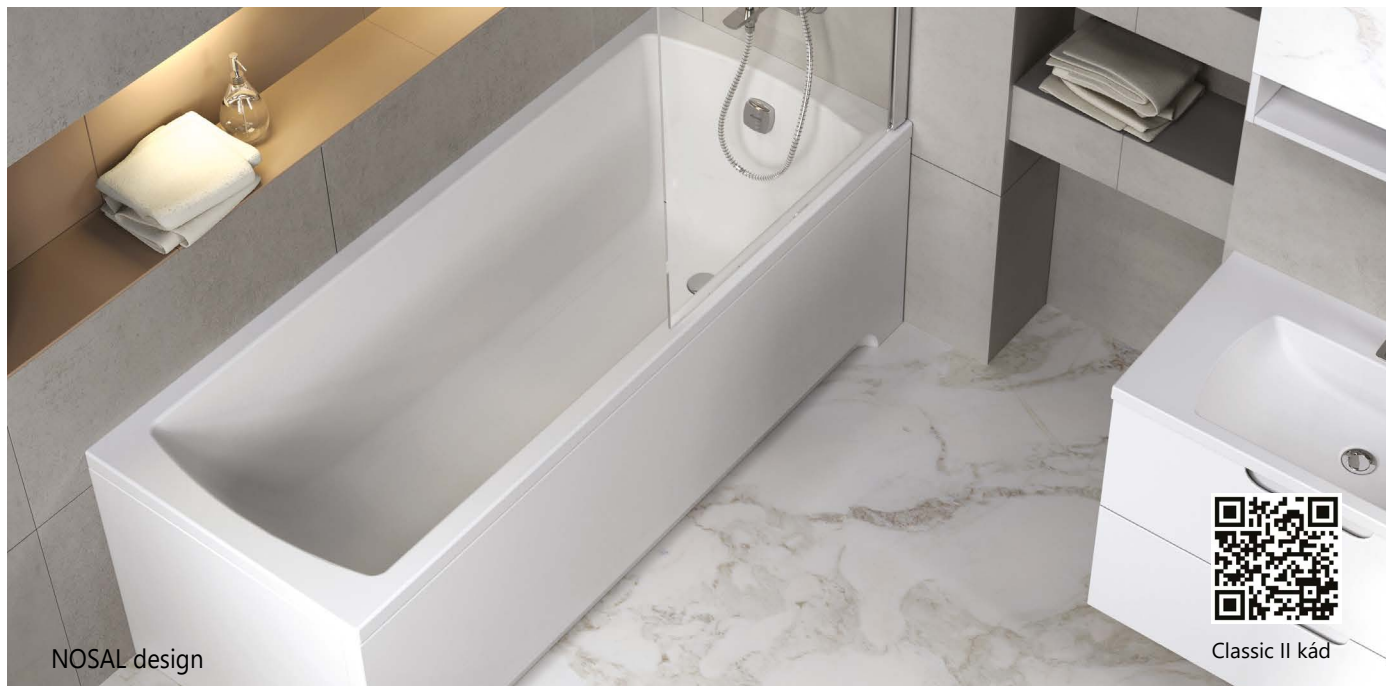

120 / 140 / 150 / 160 / 170 cm
70 cm



Cikkszám	KÁD	Ár
CC11000000	Akrilkád Classic II 120x70	103 800
CC21000000	Akrilkád Classic II 140x70	126 900
CC31000000	Akrilkád Classic II 150x70	131 100
CC41000000	Akrilkád Classic II 160x70	143 600
CC51000000	Akrilkád Classic II 170x70	152 900
Cikkszám	TARTÓLÁB + ELŐLAP + PANELKIT	Ár
CY00000000	Kád láb 70 U	12 000
CZ001P0A00	Akril előlap A "U" 150 fehér	63 300
CZ001S0A00	Akril előlap A "U" 160 fehér	59 300
X000001696	MDF előlap 160 magasfényű fehér	82 000
CZ001V0A00	Akril előlap A "U" 170 fehér	64 000
X000001695	MDF előlap 170 magasfényű fehér	82 500
CZ00110A00	Akril oldallap A "U" 70 fehér	37 300
X000001699	MDF oldallap 70 magasfényű fehér B	49 300
X000001700	MDF oldallap 70 magasfényű fehér J	49 300
B23600000N	Panelkit U	8 600

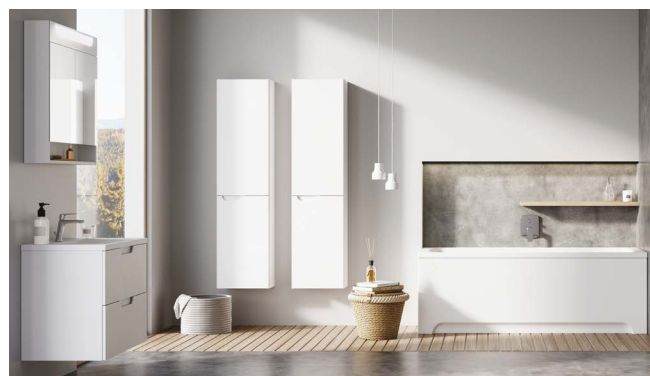

A Classic II kád kiegészíthető kádparavánnal: VS2, VS3, VS5, PVS1, BVS1, BVS2, CVS2 vagy zuhanyajtóval: AVDP3. Lapozzon a 125. oldalra! A fa előlapok impregnált MDF lapokból állnak melyekre struktúrált fólia vagy fehér lakk kerül. A termékek szállítási határideje forgalmazóinkhoz maximum 5 hét. Készleteinket folyamatosan optimalizáljuk, a pontos készletinformációk megtekinthetők a ravak.hu termékoldalon. Az árak forintban értendők és a 27% ÁFA-t tartalmazzák. **A garancia feltétele, hogy az eredeti RAVAK tartólábat használja, a telepítési utasításoknak megfelelően.** Műszaki rajzokért lapozzon a 120. oldalra!

Vanda II



Vanda II kád

150 / 160 / 170 cm
70 cm



165 L	22 kg	30
180 L	24 kg	
195 L	24 kg	
ÚRTARTALOM	TÖMEG	30 ÉV JÓTÁLLÁS A KÁDAKRA

Cikkszám	KÁD	Ár
CO11000000	Akrilkád Vanda II 150x70	102 400
CP11000000	Akrilkád Vanda II 160x70	106 300
CP21000000	Akrilkád Vanda II 170x70	117 700
Cikkszám	TARTÓLÁB + ELŐLAP + PANELKIT	Ár
CY00000000	Kádláb 70 U	12 000
CZ001P0A00	Akril előlap A "U" 150 fehér	63 300
CZ001S0A00	Akril előlap A "U" 160 fehér	59 300
X000001696	MDF előlap 160 magassfényű fehér	82 000
CZ001V0A00	Akril előlap A "U" 170 fehér	64 000
X000001695	MDF előlap 170 magassfényű fehér	82 500
CZ00110A00	Akril oldallap A "U" 70 fehér	37 300
X000001699	MDF oldallap 70 magassfényű fehér B	49 300
X000001700	MDF oldallap 70 magassfényű fehér J	49 300
B23600000N	Panelkit U	8 600

A Vanda II kád kiegészíthető kádparavánnal: VS2, VS3, VS5, PVS1, CVS2, BVS1, BVS2, vagy zuhanyajtóval: AVDP3. Lapozzon a 125. oldalra! A fa előlapok impregnált MDF lapokból állnak melyekre strukturált fólia vagy fehér lakk kerül. A termékek szállítási határideje forgalmazóinkhoz maximum 5 hét. Készleteinket folyamatosan optimalizáljuk, a pontos készletinformációk megtekinthetők a ravak.hu termékoldalon. Az árak forintban értendők és a 27% ÁFÁ-t tartalmazzák. **A garancia feltétele, hogy az eredeti RAVAK tartólábat használja, a telepítési utasításoknak megfelelően.** Műszaki rajzokért lapozzon a 120. oldalra!

NewDay



NOSAL design



NewDay kád

140 / 150 cm
140 / 150 cm



235 L 295 L	29 kg 34 kg	30
ÜRTARTALOM	TÖMEG	30 ÉV JÓTÁLLÁS A KÁDAKRA

Cikkszám	KÁD	Ár
C651000000	Akrilkád NewDay 140x140	202 200
C661000000	Akrilkád NewDay 150x150	218 000
Cikkszám	TARTÓLÁB + ELŐLAP + PANELKIT	Ár
CY65000000	Kádláb NewDay, Gentiana	21 100
CZF1000AN0	Akril A előlap NewDay, Gentiana 140 cm fehér	99 300
CZG1000AN0	Akril A előlap NewDay, Gentiana 150 cm fehér	102 700
B26500000N	Panelkit NewDay, Gentiana	14 400

A NewDay kádat nem lehet kiegészíteni kádparavánnal. A NewDay kádhoz ajánlott kádperemre szerelhető csaptelepekért, lapozzon a 210. oldalra! A termékek szállítási határideje forgalmazóinkhoz maximum 5 hét. Készleteinket folyamatosan optimalizáljuk, a pontos készletinformációk megtekinthetőek a ravak.hu termékoldalon. Az árak forintban értendők és a 27% ÁFA-t tartalmazzák. **A garancia feltétele, hogy az eredeti RAVAK tartólabát használja, a telepítési utasításoknak megfelelően.** Műszaki rajzokért lapozzon a 121. oldalra!

Gentiana



140 / 150 cm
140 / 150 cm



240 L 300 L	31 kg 36 kg	30
ÜRTARTALOM	TÖMEG	30 EV JÓTÁLLÁS A KÁDAKRA

Cikkszám	KÁD	Ár
CF01000000	Akrilkád Gentiana 140x140	190 700
CG01000000	Akrilkád Gentiana 150x150	206 400
Cikkszám	TARTÓLÁB + ELŐLAP + PANELKIT	Ár
CY65000000	Kádláb Gentiana, NewDay	21 000
CZF1000AN0	Akril A előlap Gentiana, NewDay 140 cm fehér	99 300
CZG1000AN0	Akril A előlap Gentiana, NewDay 150 cm fehér	102 700
B26500000N	Panelkit Gentiana, NewDay	14 400

A Gentiana kádat nem lehet kiegészíteni kádparavánnal. A Gentiana kádhoz ajánlott kádperemre szerelhető csaptelepekért, lapozzon a 210. oldalra! A termékek szállítási határideje forgalmazóinkhoz maximum 5 hét. Készleteinket folyamatosan optimalizáljuk, a pontos készletinformációk megtekinthetőek a ravak.hu termékoldalon. Az árak forintban értendők és a 27% ÁFA-t tartalmazzák. **A garancia feltétele, hogy az eredeti RAVAK tartólábat használja, a telepítési utasításoknak megfelelően.** Műszaki rajzokért lapozzon a 121. oldalra!

LoveStory II



Design Achim Storz

LoveStory II kád

196 cm
139 cm



Bal Jobb

360 L	38 kg	B/J	30
ÜRTARTALOM	TÖMEG	BAL / JOBB VÁLTOZAT	30 ÉV JÓTÁLLÁS A KÁDAKRA

Cikkszám	KÁD	Ár
C751000000	Akrilkád LoveStory II B	298 300
C761000000	Akrilkád LoveStory II J	298 300
Cikkszám	TARTÓLÁB + ELŐLAP + PANELKIT	Ár
CY75000000	Kádláb LoveStory II	18 100
CZ75100A00	Akril A előlap A LoveStory II B	129 300
CZ76100A00	Akril A előlap A LoveStory II J	129 300
B27500000N	Panelkit LoveStory II	26 600

A LoveStory II kádat nem lehet kiegészíteni kádparavánnal. **B (bal)** - a termék bal oldali változata, **J (jobb)** - a termék jobb oldali változata. A LoveStory kádhoz ajánlott kádperemre szerelhető csaptelepekért, lapozzon a 210. oldalra! A termékek szállítási határideje forgalmazóinkhoz maximum 5 hét. Készleteinket folyamatosan optimalizáljuk, a pontos készletinformációk megtekinthetők a ravak.hu termékoldalon. Az árak forintban értendők és a 27% ÁFA-t tartalmazzák. **A garancia feltétele, hogy az eredeti RAVAK tartólábat használja, a telepítési utasításoknak megfelelően.** Műszaki rajzokért lapozzon a 121. oldalra!

10° (aszimmetrikus változat)



180 L 205 L	25 kg 28 kg		B/J	30
ÚRTARTALOM	TÖMEG	KONCEPCIÓ	BAL / JOBB VÁLTOZAT	30 ÉV JÓTÁLLÁS A KÁDAKRA

Cikkszám	KÁD	Ár
C831000000	Akrilkád 10° 160x95 B	162 900
C841000000	Akrilkád 10° 160x95 J	162 900
C811000000	Akrilkád 10° 170x100 B	174 400
C821000000	Akrilkád 10° 170x100 J	174 400
Cikkszám	TARTÓLÁB + ELŐLAP + PANELKIT	Ár
CY81000000	Kád láb 10°	14 100
CZ83100A00	Akril A előlap 10° 160 B fehér	82 000
CZ84100A00	Akril A előlap 10° 160 J fehér	82 000
CZ81100A00	Akril A előlap 10° 170 B fehér	82 000
CZ82100A00	Akril A előlap 10° 170 J fehér	82 000
B28100000N	Panelkit 10°	11 600



A 10° koncepció kisebb és nagyobb fürdőszobákba is egyaránt megfelelő.

A 10° kád kiegészíthető kádpáravánnal: 10CVS2 Lapozzon a 130. oldalra! A 10° kádhoz ajánlott kádperemre szerelhető csaptelepekért, lapozzon a 210. oldalra! **B (bal)** - a termék bal oldali változata, **J (jobb)** - a termék jobb oldali változata. A termékek szállítási határideje forgalmazóinkhoz maximum 5 hét. Készleteinket folyamatosan optimalizáljuk, a pontos készletinformációk megtekinthetők a ravak.hu termékoldalon. Az árak forintban értendőek és a 27% ÁFA-t tartalmazzák. **A garancia feltétele, hogy az eredeti RAVAK tartólabát használja, a telepítési utasításoknak megfelelően.** Műszaki rajzokért lapozzon a 121. oldalra!

Chrome (aszimmetrikus változat)



NOSAL design

Chrome kád



ÚRTARTALOM

TÖMEG

KONCEPCIÓ

BAL / JOBB VÁLTOZAT

30 ÉV JÓTÁLLÁS A KÁDAKRA

Cikkszám	KÁD	Ár
CA51000000	Akrilkád Chrome 160x105 B	170 800
CA61000000	Akrilkád Chrome 160x105 J	170 800
CA31000000	Akrilkád Chrome 170x105 B	176 700
CA41000000	Akrilkád Chrome 170x105 J	176 700
Cikkszám	TARTÓLÁB + ELŐLAP + PANELKIT	Ár
CY81000000	Kádláb 10°	14 100
CZA5100A00	Akril előlap Chrome 160x105 B fehér	86 600
CZA6100A00	Akril előlap Chrome 160x105 J fehér	86 600
CZA3100A00	Akril előlap Chrome 170x105 B fehér	86 600
CZA4100A00	Akril előlap Chrome 170x105 J fehér	86 600
B28100000N	Panelkit 10°	11 600



A Chrome kádnál a kádfeltöltős le- és túlfolyószett használatát ajánljuk. Lapozzon a 119. oldalra!

A Chrome kádhoz ajánlott kádperemre szerelhető csaptelepekért, lapozzon a 210. oldalra! **B (bal)** - a termék bal oldali változata., **J (jobb)** - a termék jobb oldali változata. A termékek szállítási határideje forgalmazóinkhoz maximum 5 hét. Készleteinket folyamatosan optimalizáljuk, a pontos készletinformációk megtekinthetőek a ravak.hu termékoldalon. Az árak forintban értendők és a 27% ÁFA-t tartalmazzák. **A garancia feltétele, hogy az eredeti RAVAK tartólábat használja, a telepítési utasításoknak megfelelően.** Műszaki rajzokért lapozzon a 121. oldalra!

Rosa II



150 / 160 / 170 cm

105 cm



Bal

Jobb

210L 235L 260L	26kg 29kg 32kg		B/J	30
ÚRTARTALOM	TÖMEG	KONCEPCIÓ	BAL / JOBB VÁLTOZAT	30 ÉV JÓTÁLLÁS A KÁDAKRA

Cikkszám	KÁD	Ár
CK21000000	Akrilkád Rosa II 150x105 B	174 200
CJ21000000	Akrilkád Rosa II 150x105 J	174 200
CM21000000	Akrilkád Rosa II 160x105 B	187 200
CL21000000	Akrilkád Rosa II 160x105 J	187 200
C221000000	Akrilkád Rosa II 170x105 B	203 200
C421000000	Akrilkád Rosa II 170x105 J	203 200

Cikkszám	TARTÓLÁB + ELŐLAP + PANELKIT	Ár
CY55000000	Kádláb Rosa univerzális	15 500
CZK1200ANO	Akril A előlap Rosa II 150 cm B fehér	101 300
CZJ1200ANO	Akril A előlap Rosa II 150 cm J fehér	101 300
CZM1200ANO	Akril A előlap Rosa II 160 cm B fehér	101 300
CZL1200ANO	Akril A előlap Rosa II 160 cm J fehér	101 300
CZ21200ANO	Akril A előlap Rosa II 170 cm B fehér	105 500
CZ41200ANO	Akril A előlap Rosa II 170 cm J fehér	105 500
B23000100N	Panelkit Rosa Univerzális	19 900

A Rosa II kádhoz ajánlott kádperemre szerelhető csaptelepékekért, lapozzon a 210. oldalra! **B (bal)** - a termék bal oldali változata., **J (jobb)** - a termék jobb oldali változata. A termékek szállítási határideje forgalmazóinkhoz maximum 5 hét. Készleteinket folyamatosan optimalizáljuk, a pontos készletinformációk megtekinthetőek a ravak.hu termékoldalon. Az árak forintban értendők és a 27% ÁFA-t tartalmazzák. **A garancia feltétele, hogy az eredeti RAVAK tartólábat használja, a telepítési utasításoknak megfelelően.** Műszaki rajzokért lapozzon a 122. oldalra!

Rosa 95 és Rosa I



Rosa 95 kád



Rosa I kád

95 cm
150 / 160 cm



105 cm
140 cm



175 L / 200 L
24 kg / 26 kg
KONCEPCIÓ
B/J
30

ÚRTARTALOM
TÖMEG
BAL / JOBB VÁLTOZAT
30 ÉV JÓTÁLLÁS A KÁDAKRA

210 L / 235 L / 260 L
23 kg / 27 kg / 29 kg
KONCEPCIÓ
B/J
30

ÚRTARTALOM
TÖMEG
BAL / JOBB VÁLTOZAT
30 ÉV JÓTÁLLÁS A KÁDAKRA

Cikkszám	KÁD	Ár
C551000000	Akrilkád Rosa 95 150x95 B	167 100
C561000000	Akrilkád Rosa 95 150x95 J	167 100
C571000000	Akrilkád Rosa 95 160x95 B	174 700
C581000000	Akrilkád Rosa 95 160x95 J	174 700
Cikkszám	TARTÓLÁB + ELŐLAP + PANELKIT	Ár
CY55000000	Kádláb Rosa univerzális	15 500
CZ55100A00	Akril A előlap Rosa 95 150 cm B fehér	101 300
CZ56100A00	Akril A előlap Rosa 95 150 cm J fehér	101 300
CZ57100A00	Akril A előlap Rosa 95 160 cm B fehér	101 300
CZ58100A00	Akril A előlap Rosa 95 160 cm J fehér	101 300

Cikkszám	KÁD	Ár
CI01000000	Akrilkád Rosa 140x105 B	167 300
CV01000000	Akrilkád Rosa 140x105 J	167 300
Cikkszám	TARTÓLÁB + ELŐLAP + PANELKIT	Ár
CY55000000	Kádláb Rosa univerzális	15 500
CZH1000A00	Akril A előlap Rosa 140 cm fehér	93 000
B23000100N	Panelkit Rosa Univerzális	19 900

A Rosa 95 és Rosa I kád kiegészíthető CVSK1 vagy VSK2 kádpáravánnal. Lapozzon a 126. oldalra! A Rosa 95 és Rosa I kádkhoz ajánlott kádperepre szerelhető csaptelepekért, lapozzon a 210. oldalra! **B (bal)** - a termék bal oldali változata, **J (jobb)** - a termék jobb oldali változata. A termékek szállítási határideje forgalmazóinkhoz maximum 5 hét. Készleteinket folyamatosan optimalizáljuk, a pontos készletinformációk megtekinthetőek a ravak.hu termékoldalon. Az árak forintban értendők és a 27% ÁFA-t tartalmazzák. **A garancia feltétele, hogy az eredeti RAVAK tartólabát használja, a telepítési utasításoknak megfelelően.** Műszaki rajzokért lapozzon a 122. oldalra!

Avocado



Avocado kád

Design Achim Storz

150 / 160 cm
75 cm



Bal

Jobb

158 L 175 L	20 kg 22 kg		B/J	30
ÚRTARTALOM	TÖMEG	KONCEPCIÓ	BAL / JOBB VÁLTOZAT	30 ÉV JÓTÁLLÁS A KÁDAKRA

Cikkszám	KÁD	Ár
CT01000000	Akrilkád Avocado 150x75 B	156 500
CS01000000	Akrilkád Avocado 150x75 J	156 500
CQ01000000	Akrilkád Avocado 160x75 B	168 700
CH01000000	Akrilkád Avocado 160x75 J	168 700
Cikkszám	TARTÓLÁB + ELŐLAP + PANELKIT	Ár
CYS0000000	Kád láb Avocado	11 600
CZT1000A00	Akril A előlap Avocado 150 B fehér	92 600
CZS1000A00	Akril A előlap Avocado 150 J fehér	92 600
CZQ1000A00	Akril A előlap Avocado 160 B fehér	92 600
CZI1000A00	Akril A előlap Avocado 160 J fehér	92 600
B28000000N	Panelkit Avocado	10 300



Avocado koncepció. Lapozzon a 18. oldalra!

Az Avocado kádat nem lehet kiegészíteni kádparavánnal. **B (bal)** - a termék bal oldali változata, **J (jobb)** - a termék jobb oldali változata. A termékek szállítási határideje forgalmazóinkhoz maximum 5 hét. Készleteinket folyamatosan optimalizáljuk, a pontos készletinformációk megtekinthetők a ravak.hu termékoldalon. Az árak forintban értendők és a 27% ÁFA-t tartalmazzák. **A garancia feltétele, hogy az eredeti RAVAK tartólábat használja, a telepítési utasításoknak megfelelően.** Műszaki rajzokért lapozzon a 122. oldalra!

BeHappy II



NOSAL design

BeHappy II kád

150 / 160 / 170 cm
75 cm



Bal



Jobb



Cikkszám	KÁD	Ár
C981000000	Akrilkád BeHappy II 150x75 B	139 500
C991000000	Akrilkád BeHappy II 150x75 J	139 500
C961000000	Akrilkád BeHappy II 160x75 B	146 500
C971000000	Akrilkád BeHappy II 160x75 J	146 500
C941000000	Akrilkád BeHappy II 170x75 B	149 100
C951000000	Akrilkád BeHappy II 170x75 J	149 100
Cikkszám	TARTÓLÁB + ELŐLAP + PANELKIT	Ár
CY94000000	Kádláb BeHappy II	14 900
CZ98100A00	Akril előlap BeHappy II 150 B fehér	68 800
CZ99100A00	Akril előlap BeHappy II 150 J fehér	68 800
CZ96100A00	Akril előlap BeHappy II 160 B fehér	71 400
CZ97100A00	Akril előlap BeHappy II 160 J fehér	71 400
CZ94100A00	Akril előlap BeHappy II 170 B fehér	72 200
CZ95100A00	Akril előlap BeHappy II 170 J fehér	72 200
B28100000N	Panelkit 10°	11 600



Gyerekek fürdésénél és zuhanyozásánál nem kell tartanunk a kifröccsenő víztől a fürdőszobában. A kádparaván használata biztosítja mindenki számára a kellemes fürdözést. BeHappy II koncepcióért lapozzon a 19. oldalra!

A BeHappy II kád kiegészíthető kádparavánal: VS3. Lapozzon a 128. oldalra! **B (bal)** - a termék bal oldali változata, **J (jobb)** - a termék jobb oldali változata. A termékek szállítási határideje forgalmazóinkhoz maximum 5 hét. Készleteinket folyamatosan optimalizáljuk, a pontos készletinformációk megtekinthetőek a ravak.hu termékoldalon. Az árak forintban értendők és a 27% ÁFA-t tartalmazzák. **A garancia feltétele, hogy az eredeti RAVAK tartólabát használja, a telepítési utasításoknak megfelelően.** Műszaki rajzokért lapozzon a 122. oldalra!

Asymmetric



Asymmetric kád



190 L 215 L 240 L	25 kg 28 kg 31 kg	B/J	30
ÜRTARTALOM	TÖMEG	BAL / JOBB VÁLTOZAT	30 ÉV JÓTÁLLÁS A KÁDAKRA

Cikkszám	KÁD	Ár
C441000000	Akrilkád Asymmetric 150x100 B	159 700
C451000000	Akrilkád Asymmetric 150x100 J	159 700
C461000000	Akrilkád Asymmetric 160x105 B	172 600
C471000000	Akrilkád Asymmetric 160x105 J	172 600
C481000000	Akrilkád Asymmetric 170x110 B	197 600
C491000000	Akrilkád Asymmetric 170x110 J	197 600
Cikkszám	TARTÓLÁB + ELŐLAP	Ár
CY44000000	Kádláb Asymmetric	15 400
CZ44100000	Akril előlap Asymmetric 150 B	59 100
CZ45100000	Akril előlap Asymmetric 150 J	59 100
CZ46100000	Akril előlap Asymmetric 160 B	60 800
CZ47100000	Akril előlap Asymmetric 160 J	60 800
CZ48100000	Akril előlap Asymmetric 170 B	62 300
CZ49100000	Akril előlap Asymmetric 170 J	62 300

A Panelkit tartozék része.

Az Asymmetric kádat nem lehet kiegészíteni kádpáravánnal. Az Asymmetric kádhoz ajánlott kádperelem szerelhető csaptelepekért, lapozzon a 210. oldalra! **B (bal)** - a termék bal oldali változata, **J (jobb)** - a termék jobb oldali változata. A termékek szállítási határideje forgalmazóinkhoz maximum 5 hét. Készleteinket folyamatosan optimalizáljuk, a pontos készletinformációk megtekinthetők a ravak.hu termékoldalon. Az árak forintban értendőek és a 27% ÁFA-t tartalmazzák. **A garancia feltétele, hogy az eredeti RAVAK tartólábat használja, a telepítési utasításoknak megfelelően.** Műszaki rajzokért lapozzon a 122. oldalra!

Tölgyfa asztal S kádakhoz



5 ÉV KITERJESZTETT, TELJES KÖRŰ
JÓTÁLLÁST VÁLLALUNK MINDEN
FÜRDŐSZOBABÚTORRA.



NEDVESSÉG ELLENI VÉDELEMI
Mélyimpregnált alapanyagok.

Tölgyfaasztal S

A tölgyfa asztal három színben modern és elegáns dizájnnal, amely tökéletesen illeszkedik bármelyik fürdőszobába.

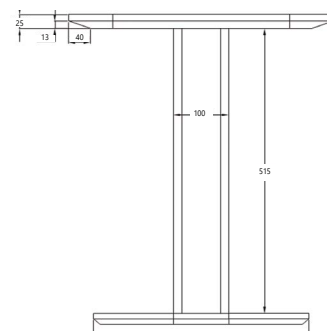

Színtelen
pácolt



Fekete



Fehér

Cikkszám	BÚTOR	Súly (kg)	Méretetek (mm)	Ár
X000001793	Tölgyfaasztal S, színtelen pácolt			148 600
X000001794	Tölgyfaasztal S, fehér pácolt	4,75	480x570x290	148 600
X000001795	Tölgyfaasztal S, fekete pácolt			148 600



A fürdőszobabútorok méretei szélesség/mélység/magasság szerint vannak megadva. A termék súlya bruttó érték, azaz tartalmazza a csomagolást is. A termékek szállítási határideje forgalmazóinkhoz maximum 5 hét. Készleteinket folyamatosan optimalizáljuk, a pontos készletinformációk megtekinthetőek a ravak.hu termékoldalon. Az árak forintban értendők és a 27% ÁFA-t tartalmazzák.

Műszaki rajzok - kádak

Ypsilon

180 x 80

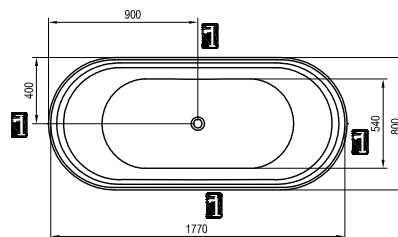
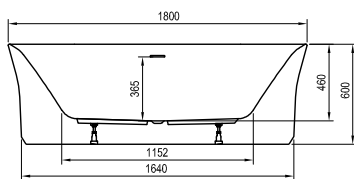

Ypsilon Wall

178 x 86

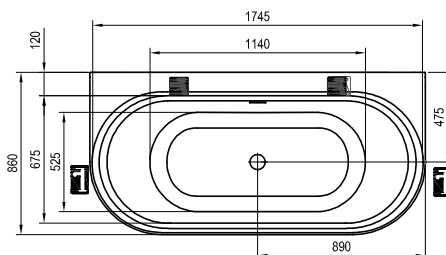
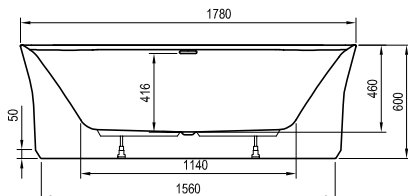

Solo

178 x 80

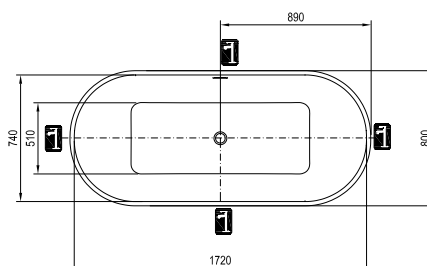
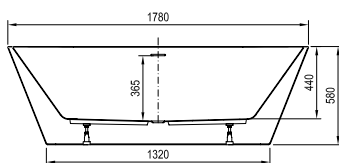

Freedom O TEC

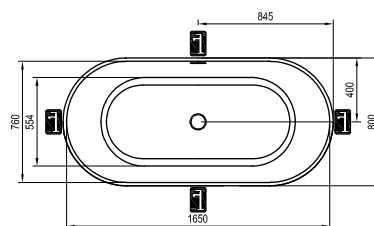
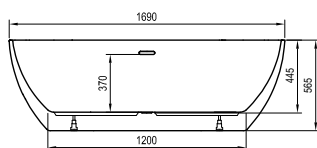

169 x 80

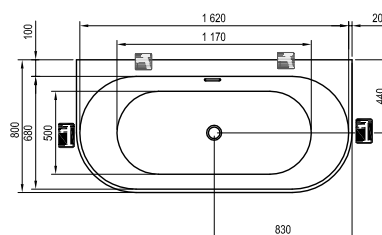
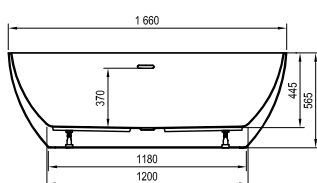

Freedom W

166 x 80



-  - kádperemre szerelhető csaptelep
-  - padlón álló kádcsaptelep
-  - fali kádcsaptelep

Freedom Corner
170 x 80

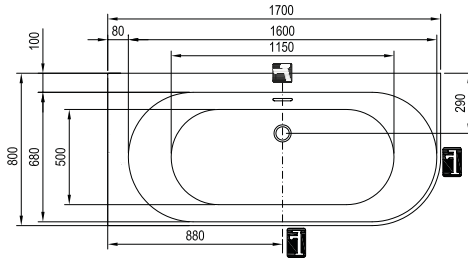
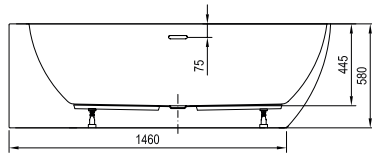

Freedom Q
169 x 80

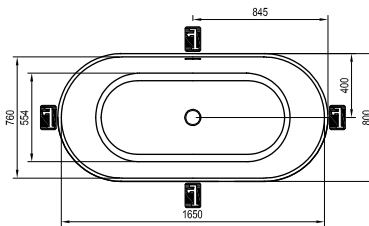
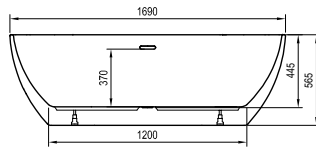

City / City Slim
180 x 80

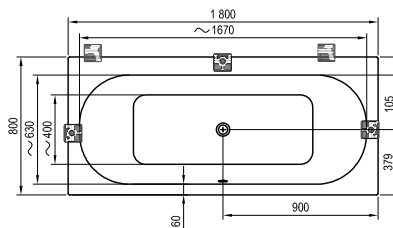
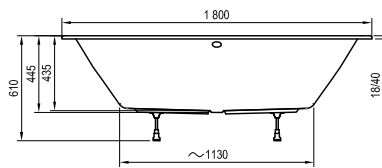

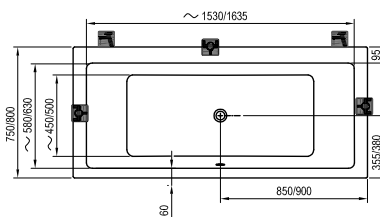
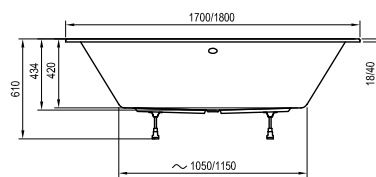

Formy 01 / Formy 01 Slim
170 x 75, 180 x 80

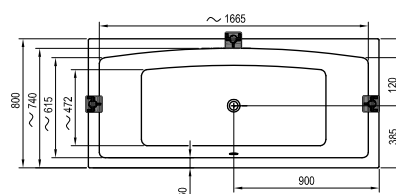
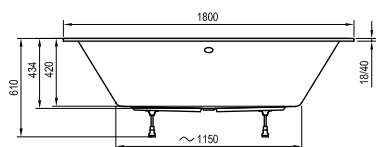

Formy 02 / Formy 02 Slim
180 x 80



-  - kádperemre szerelhető csaptelep
-  - padlón álló kádcsaptelep
-  - fali kádcsaptelep

10° (téglalap alakú változat) és 10° Slim
170 x 75

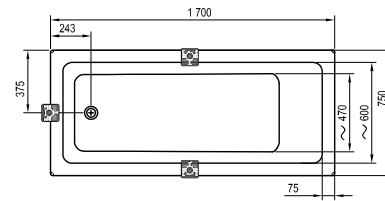
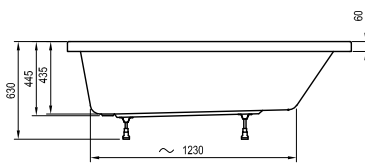

Campanula II
170 x 75, 180 x 80

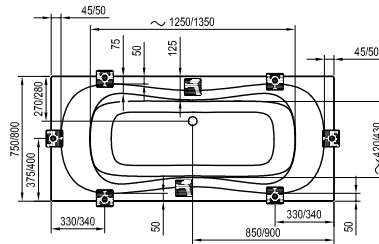
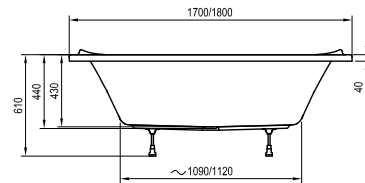

Chrome / Chrome Slim
(téglalap alakú változat)
150 x 70, 160 / 170 x 75

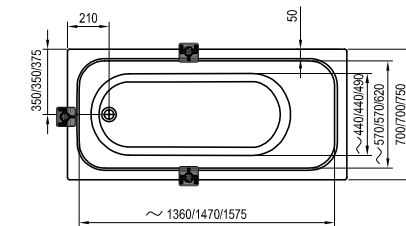
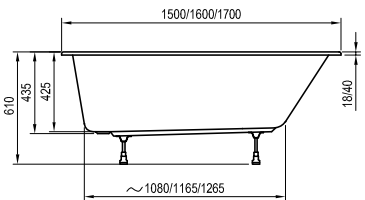

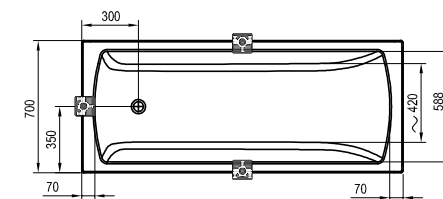
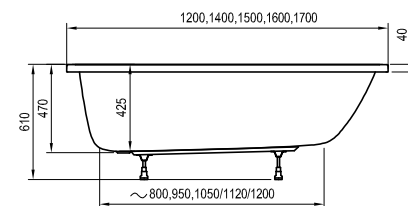

Classic II
120 / 140 / 150 / 160 / 170 x 70

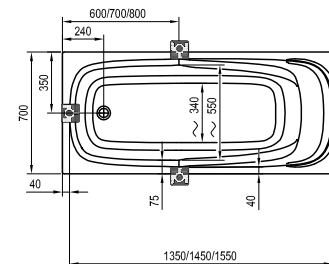
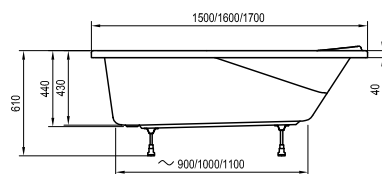

Vanda II
150 / 160 / 170 x 70



-  - kádperemre szerelhető csaptelep
-  - padlón álló kádcsaptelep
-  - fali kádcsaptelep

NewDay
140 x 140, 150 x 150

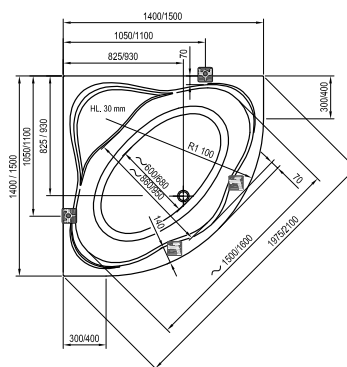
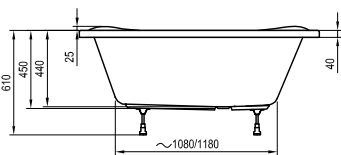

Gentiana
140 x 140, 150 x 150

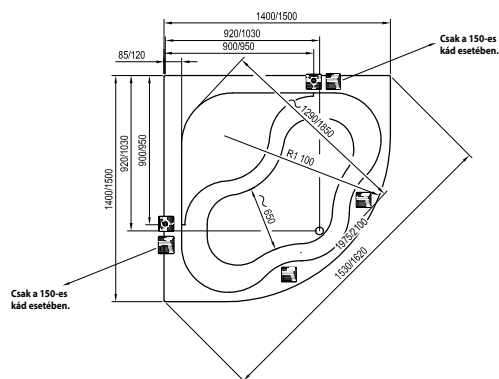
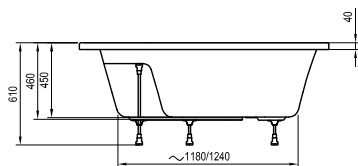

LoveStory II
196 x 139

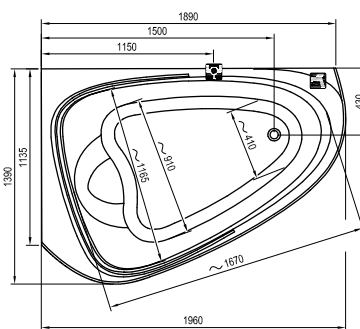
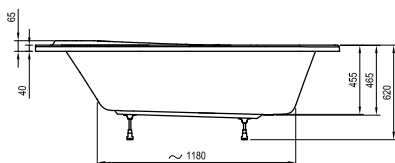

10° (aszimmetrikus változat)
160 x 95, 170 x 100

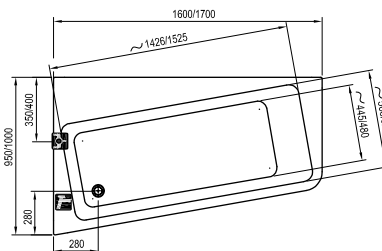
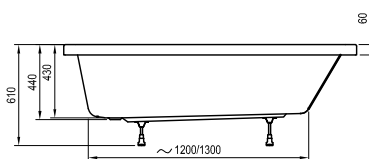

Chrome (aszimmetrikus változat)
160 / 170 x 105

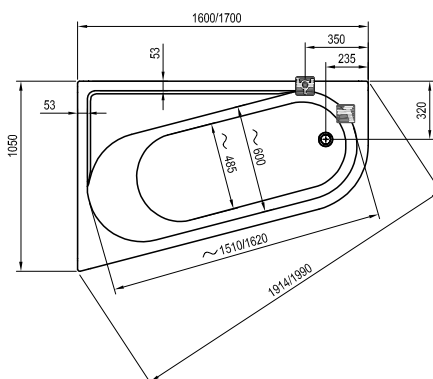
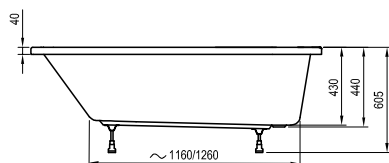

- kádperemre szerelhető csapterlep
- padlón álló kádcsapterlep
- fali kádcsapterlep

Rosa II

150 / 160 / 170 x 105

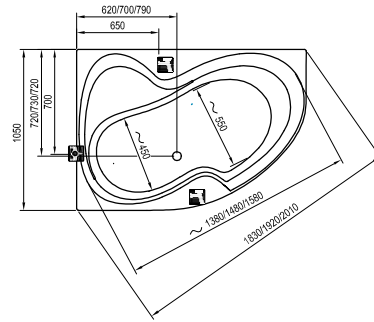
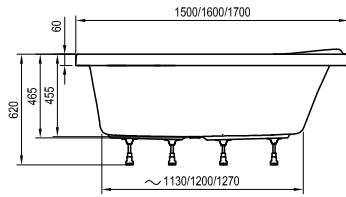

Rosa 95

150 / 160 x 95

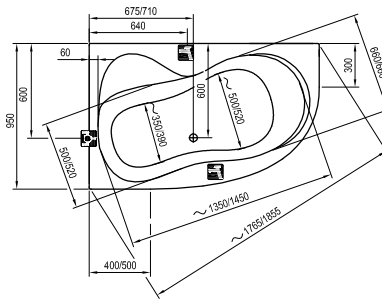
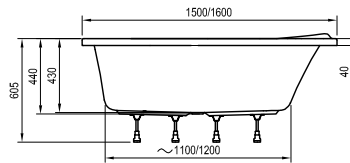

Rosa I

140 / 150 / 160 x 105

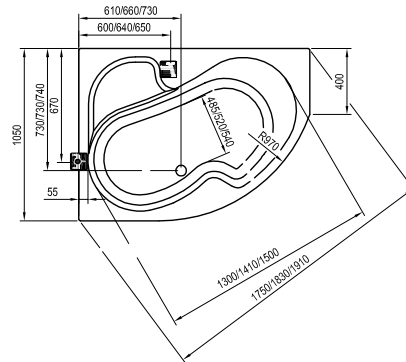
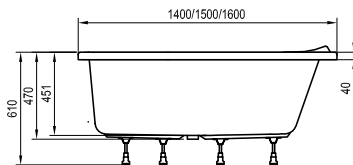

Avocado

150 / 160 x 75

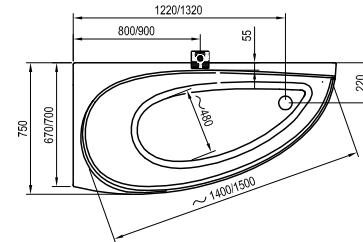
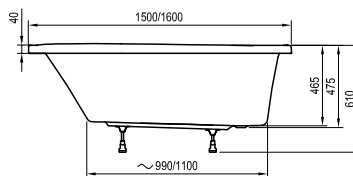

BeHappy II

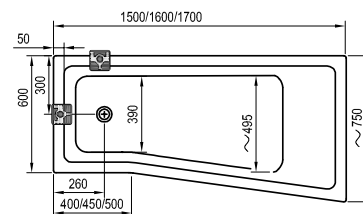
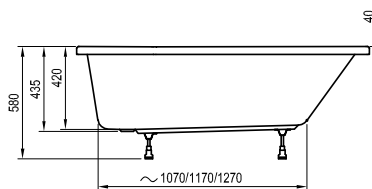

150 / 160 / 170 x 75

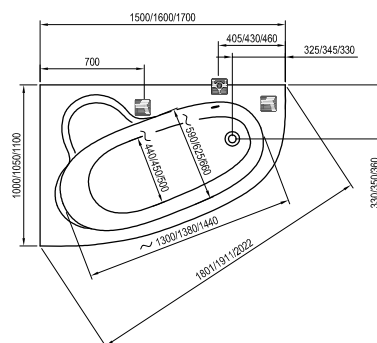
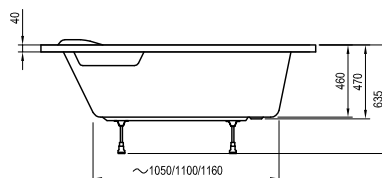

Asymmetric

150 x 100, 160 x 105, 170 x 110



-  - kádperemre szerelhető csaptelep
-  - padlón álló kádcsaptelep
-  - fali kádcsaptelep

Kád le- és túlfolyószettek

A RAVAK le- és túlfolyószettek minden kádhoz használhatóak. Műszaki tulajdonságokban és dizájnban különböznek, ám a minőség terén egyik sem ismer kompromisszumot. Két alapvető kád le- és túlfolyószett típust kínálunk: egy klasszikust és egy olyat, amelynél a kádfeltöltőt is a túlfolyónál találjuk.

Kád le- és túlfolyószettek, kádfeltöltés a túlfolyónál

3
3 ÉV JÓTÁLLÁS



Szögletes kádfeltöltő a túlfolyónál kád le- és túlfolyószettel bowdenes vezérléssel, krómozott fedéllel, H/K
Hossza: 570, 800 mm.

Cikkszám	Kád le- és túlfolyószettek, kádfeltöltés a túlfolyónál	Ár
X01438	Kádfeltöltő túlfolyó 570 B S/R króm	45 400
X01504	Kádfeltöltős le-/túl- folyó rendszer 800 B S/R bowdenes	46 100

3
3 ÉV JÓTÁLLÁS



Szögletes kádfeltöltő a túlfolyónál kád le- és túlfolyószettel ClickClack vezérléssel, krómozott fedéllel
Hossza: 570, 800 mm.

Cikkszám	Kád le- és túlfolyószettek, kádfeltöltés a túlfolyónál	Ár
X01440	Kádfeltöltő túlfolyó 570 C-C S/R króm	47 600
X01505	Kádfeltöltős le-/túl- folyó rendszer 800 C-C S/R	49 300

Ezek a kád le- és túlfolyószettek kádfeltöltésre nem alkalmasak ezekhez a kádakhoz: Avocado, BeHappy II, Classic II

Klasszikus kád le- és túlfolyószettek

3
3 ÉV JÓTÁLLÁS

CuZn
FÉM KIVITEL



Kerek kád le- és túlfolyószett bowdenes vezérléssel, krómozott fedéllel
Hossza: 570 / 800 mm
Cikkszám: X01305/ X01318

3
3 ÉV JÓTÁLLÁS

CuZn
FÉM KIVITEL



Kerek kád le- és túlfolyószett bowdenes vezérléssel fekete, bársony fehér, rose gold, grafit fedéllel
Hossza: 570 / 800 mm
Cikkszám: X01745 / X01846

3
3 ÉV JÓTÁLLÁS



Szögletes kád le- és túlfolyószett bowdenes vezérléssel krómozott fedéllel
Hossza: 570 / 800 mm
Cikkszám: X01507 / X01506

3
3 ÉV JÓTÁLLÁS

CuZn
FÉM KIVITEL



Kerek kád le- és túlfolyószett ClickClack vezérléssel krómozott fedéllel
Hossza: 570 / 800 mm
Cikkszám: X01377 / X01472

3
3 ÉV JÓTÁLLÁS

CuZn
FÉM KIVITEL



Kerek kád le- és túlfolyószett ClickClack vezérléssel fekete fedéllel
Hossza: 570 mm
Cikkszám: X01746

Cikkszám	Kád le- és túlfolyószettek	Ár
X01305	Kád le- és túlfolyó 570 bowdenes króm kerek változat	12 000
X01318	Kád le- és túlfolyó 800 bowdenes króm kerek változat	13 600
X01745	Kád le- és túlfolyó 570 bowdenes fekete kerek változat	26 000
X01846	Kád le- és túlfolyószett 800 bowdenes fekete kerek változat	31 100
X01507	Kád le- és túlfolyó 570 bowdenes króm szögletes változat	10 500
X01506	Kád le- és túlfolyó 800 bowdenes króm szögletes változat	10 500

Cikkszám	Kád le- és túlfolyószettek	Ár
X01377	Kád le- és túlfolyószett 570 ClickClack króm kerek változat	14 100
X01472	Kád le- és túlfolyó 800 ClickClack króm kerek változat	17 200
X01746	Kád le- és túlfolyó 570 ClickClack fekete kerek változat	32 000

Cikkszám	Kád le- és túlfolyószettek	Ár
X01843	Kád le- és túlfolyószett 570 B R/R bársony fehér	29 900
X01844	Kád le- és túlfolyószett 570 B R/R grafit	49 900
X01845	Kád le- és túlfolyószett 570 B R/R rose gold	39 700
X01847	Kád le- és túlfolyószett 800 B R/R matt fehér	31 100
X01848	Kád le- és túlfolyószett 800 B R/R grafit	51 900
X01849	Kád le- és túlfolyószett 800 B R/R rose gold	41 800

Figyelem! A Formy 01, a Formy 02, a City és a City Slim kádaknál 800-as le- és túlfolyót kell alkalmazni! A Classic kád keskeny pereme miatt ClickClack lefolyót kell alkalmazni. Készleteinket folyamatosan optimalizáljuk, a pontos készletinformációk megtekinthetőek a ravak.hu termékoldalon. Az árak forintban értendők és a 27% ÁFA-t tartalmazzák.

Vízvető léc és szilikon

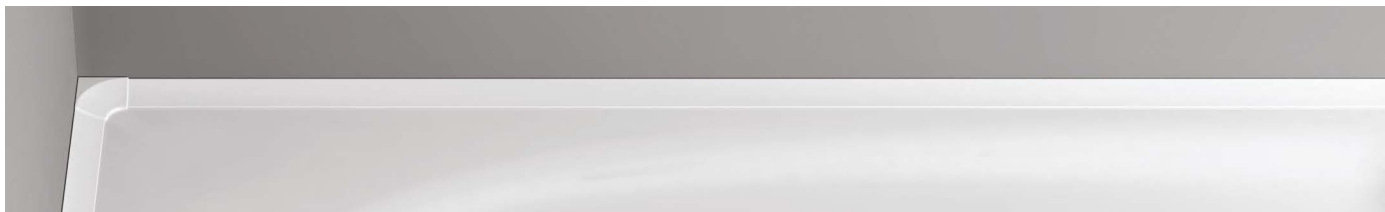

A tálca és a fal közötti hézag lefedésére szolgálnak. A hézagot optimálisan elfedik és tömítik, így sokkal egyszerűbb a tisztítása, mintha egy egyenetlenül felvitt tömítőanyagot alkalmazna, amelyre használat után hamar lerakódik a szennyeződés. A léceket 1100 vagy 2000 mm hosszú és többféle szélességű változatban kínáljuk. A vízvető lécek minden zuhanytálcánkhoz használhatóak.

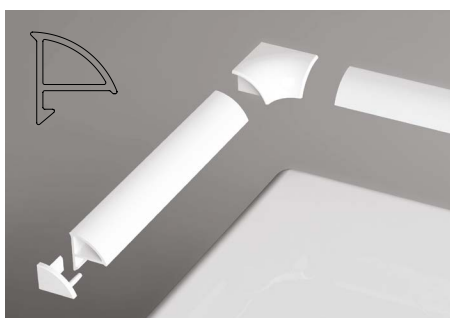

6-os vízvető léc

- maximum 10 mm-es rés lezárásához
- készlet: 2 db belső sarokelem és záróvég van a csomagban (balos/ jobbos).



10-es vízvető léc

- maximum 17 mm-es rés lezárásához
- kiegészíthető záróvéggel
- a sarok 45 °-os szögben való levágással alakítható ki

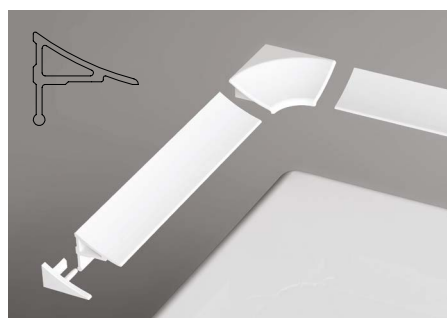

11-es vízvető léc

- maximum 17 mm-es rés lezárásához
- készlet: 2 db belső sarokelem és záróvég van a csomagban (balos/ jobbos).

Cikkszám	Vízvető léc	Ár
XB441100001	6-os vízvető léc 6/1100 fehér	1 100
XB442000001	6-os vízvető léc 6/2000 fehér	1 900
B440000001	Készlet 6-os vízvető léchez	1 500

Cikkszám	Vízvető léc	Ár
XB451100001	10-es vízvető léc 10/1100 fehér	1 500
XB452000001	10-es vízvető léc 10/2000 fehér	2 800
XB430001001	Záróvég 10-es vízvető léchez	250

Cikkszám	Vízvető léc	Ár
XB461100001	11-es vízvető léc 11/1100 fehér	1 400
XB462000001	11-es vízvető léc 11/2000 fehér	2 400
B460000001	Készlet 11-es vízvető léchez	1 500

RAVAK Professional szilikon - 310 ml

A RAVAK gyár az évek során több hagyományos szilikongyártó termékeit tesztelte. Az egyik fő követelmény az volt, hogy képes legyen tartósan egyesíteni a zuhanycsarkok, zuhanytálcák és kádák gyártásához használt különböző anyagokat. A tesztelések azt mutatták, hogy olyan szilikon kiválasztása, amely szilárdan tapad az üveghez, akrilhoz (PMMA), extrudált polisztirolhoz, alumíniumhoz, lakkhoz és különböző burkolóanyagokhoz, szinte lehetetlen. A speciális anyagok gyártóival együttműködve ezért kifejlesztettük az összes követelménynek megfelelő receptúrát. A RAVAK Professional szilikon két színváltozatban készül: fehér és színtelen (átlátszó).

Cikkszám: X01200 (fehér) / X01201 (színtelen)

Ár 4 100,-

A RAVAK Professional szilikon használata garántálja zuhanykabinunk és zuhanytálcánk teljes szigetelését.

A zuhanytálca rögzítéséhez egy 310 ml kiszerezésű RAVAK szilikon szükséges.



Vízvető lécek

A termékek szállítási határideje forgalmazóinkhoz maximum 5 hét.

Készleteinket folyamatosan optimalizáljuk, a pontos készletinformációk megtekinthetőek a ravak.hu termékoldalon. Az árak forintban értendők és a 27% ÁFÁ-t tartalmazzák.



GHS07



FIGYELEM

Kádparavánok és kádkabinok

Kádparavánok szögletes kádakhoz

2

2 ÉV KITERJESZTETT, TELJES KÖRŰ
JÓTÁLLÁST VÁLLALUNK MINDEN
KÁDPARAVÁNRA.

BVS1 egyrészes kádparaván

A kádparaván 8 mm vastagságú edzett biztonsági üvegből készül, felszereléséhez zsanérszett (B-SET) szükséges.



Színválogatás

KRÓM



BVS1 Kádparaván

Cikkszám	TÍPUS+BETÉTLEMEZ (üveg)	Szélesség (mm)	Ár	Ár (összesen)
7U840A00Z1	BVS1-80 króm + Transparent	800	71 700	115 200
D01000A070	B SET BVS1 80 króm	-	43 500	

A termék magassága BVS1 - 1500 mm.

A kádparavánt a következő összetételben csomagoljuk: üveg alkatrészek az egyik csomagban, fém alkatrészek a másik csomagban, melynek megnevezése B SET. A termék mindkét részét külön kell megrendelni (üveg + B SET).

BVS2 kétrészes ki- és behajtható kádparaván

A kádparaván egy fix és egy mozgó részből áll, amely kihajtható. A fix elemek 8 mm, a mozgatható elemek 6 mm vastag edzett biztonsági üvegből készülnek, felszereléséhez zsanérszett (B-SET) szükséges.



Színválogatás

KRÓM



BVS2 Kádparaván

Cikkszám	TÍPUS+BETÉTLEMEZ (üveg)	Szélesség (mm)	Ár	Ár (összesen)
7ULA0A00Z1	BVS2-100 B króm + Transparent	1000	95 500	201 600
D01000A072	B SET BVS2- B 100 króm	-	106 100	
7UPA0A00Z1	BVS2-100 J króm + Transparent	1000	95 500	201 600
D01000A071	B SET BVS2- J 100 króm	-	106 100	

A termék magassága BVS2 - 1500 mm.

A kádparavánt a következő összetételben csomagoljuk: üveg alkatrészek az egyik csomagban, fém alkatrészek a másik csomagban, melynek megnevezése B SET. A termék mindkét részét külön kell megrendelni (üveg + B SET)

A keretek és betételek részleteiért lapozzon a 21. oldalra! Egyéb beállítások a konfigurátorban. Személyre szabott megoldások egyedi.ravak.hu
Kádparavánok esetén a forgáspontoknál a termék folyamatos vízszugárnál átérteszhet, ennek oka, hogy a forgó részeknél tökéletes vízszigetelés nem kivitelezhető és a kádparaván fő funkciója, hogy a testről való fröccsenő vizet visszavezesse a kádtestbe. B (bal)-a termék bal oldali változata. J (jobb)-a termék jobb oldali változata. A termékek szállítási határideje forgalmazóinkhoz maximum 5 hét. Készleteinket folyamatosan optimalizáljuk, a pontos készletinformációk megtekinthetőek a ravak.hu termékoldalon. Az árak forintban értendők és a 27% ÁFA-t tartalmazzák.

Kádparavánok szögletes kádakhoz

2 2 ÉV KITERJESZTETT, TELJES KÖRŰ JÓTÁLLÁST VÁLLALUNK MINDEN KÁDPARAVÁNRA.

CVS2 kétrészes ki- és behajtható kádparaván

A kádparaván egy fix és egy mozgó részből áll, amely ki- és behajtható. A fix résznek köszönhetően bármilyen, maximum 52 cm mély mosdó elhelyezhető közvetlenül a kád mellett. A praktikus nyithatóságnak köszönhetően nagyon könnyű tisztán tartani. A biztonságosabb rögzítés érdekében merevítővel van kiegészítve.



Színválogatás



CVS2 Kádparaván

Cikkszám	Típus + betétlemez (üveg / műanyag)	Szélesség (mm)	Ár
7QLA0100Z1	CVS2-100 B fehér + Transparent	990	135 000
7QLA0U00Z1	CVS2-100 B szatén + Transparent		140 900
7QLA0C00Z1	CVS2-100 B krómhatású + Transparent		133 300
7QRA0100Z1	CVS2-100 J fehér + Transparent		135 000
7QRA0U00Z1	CVS2-100 J szatén + Transparent		140 900
7QRA0C00Z1	CVS2-100 J krómhatású + Transparent		133 300

A termék magassága CVS2 - 1500 mm.

CVS1 egyrészletes ki- és behajtható kádparaván

A kádparaván egy kifelé és befelé is nyitható ajtóból áll. A kádparaván 6 mm vastag edzett biztonsági üvegből készül. A kifelé-befelé nyithatóság, valamint a díszítés nélküli üveg megkönnyíti a tisztántartást. A CVS1 termék szélessége 990 mm. Bármilyen négyzetes kádra felszerelhető.

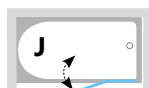

Színválogatás



CVS1 Kádparaván

Cikkszám	Típus + betétlemez (üveg)	Szélesség (mm)	Ár
7QL40100Z1	CVS1-80 B fehér + Transparent	990	94 700
7QL40U00Z1	CVS1-80 B szatén + Transparent		101 300
7QL40C00Z1	CVS1-80 B krómhatású + Transparent		92 600
7QR40100Z1	CVS1-80 J fehér + Transparent		98 700
7QR40U00Z1	CVS1-80 J szatén + Transparent		106 000
7QR40C00Z1	CVS1-80 J krómhatású + Transparent		97 100

A termék magassága CVS1 - 1500 mm.



2 ÉV KITERJESZTETT, TELJES KÖRŰ
JÓTÁLLÁST VÁLLALUNK MINDEN
KÁDPARAVÁNRA.

NVS1 egyrészes kádparaván

Az NVS1 egy függőleges profilból és egy fix üveglapból áll. Az egyszerű és modern kialakítása alkalmas teszi klasszikus téglalap alakú kádakra, illeszkedik minden fürdőszobába. A 800 mm-es szélesség sok helyet biztosít a kényelmes zuhanyzáshoz.



Színválogatás



NVS1 Kádparaván

Cikkszám	Típus + betétlemez (üveg / műanyag)	Szélesség (mm)	Ár
70840300Z1	NVS1-80 fekete + Transparent	800	62 200
70840C00Z1	NVS1-80 krómhatású + Transparent		54 600
70840U00Z1	NVS1-80 szatén + Transparent		68 200
70840100Z1	NVS1-80 fehér + Transparent		61 700

A termék magassága NVS1 - 1400mm.



Játssz a részletekkel, próbáld ki a fürdőkád dizájnját egy fekete függőleges profillal!

PVS1 egyrészes kádparaván

A PVS1 kádparaván függőleges profilból és egy fix üveg részből áll. Egyszerű és modern dizájn. A kádparaván kitűnően illeszkedik a klasszikus téglalap alakú kádakhoz. A 800 mm-es méret elegendő helyet biztosít a kényelmes zuhanyzáshoz. A termék 180°-os megfordításával jobbos vagy balos változatot kapunk.



Színválogatás



PVS1 Kádparaván

Cikkszám	Típus + betétlemez (üveg / műanyag)	Szélesség (mm)	Ár
79840100Z1	PVS1-80 fehér + Transparent	800	59 900
79840C00Z1	PVS1-80 krómhatású + Transparent		63 800
79840U00Z1	PVS1-80 szatén + Transparent		66 000
79840300Z1	PVS1-80 fekete + Transparent		62 000

A termék magassága PVS1 - 1400mm.



Játssz a részletekkel, próbáld ki a fürdőkád dizájnját egy fekete függőleges profillal!

Kádparavánok szögletes kádakhoz

2 2 ÉV KITERJESZTETT, TELJES KÖRŰ JÓTÁLLÁST VÁLLALUNK MINDEN KÁDPARAVÁNRA.

VS2 kétrészes harmonikarendszerű kádparaván

A VS2 kádparaván két részből áll, ezeket teljesen a kád belső terébe lehet hajtani. Ezáltal nem foglalnak el helyet a fürdőtérből. A kihajtott VS2 szélessége 1045 mm. A termék 180°-os megfordításával jobbos vagy balos változatot kapunk.

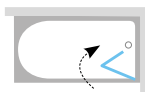

Színváltozat



VS2 Kádparaván

Cikkszám	Típus + betétlemez (üveg / műanyag)	Szélesség (mm)	Ár
796M010041	VS2 105 fehér + Rain műanyag	1045	50 600
796M0100Z1	VS2 105 fehér + Transparent		63 800
796M0100ZG	VS2 105 fehér + Grape		72 100
796M0U0041	VS2 105 szatén + Rain műanyag		61 300
796M0U00Z1	VS2 105 szatén + Transparent		74 600
796M0U00ZG	VS2 105 szatén + Grape		83 100

A termék magassága VS2 - 1400 mm.

VS3 háromrészes harmonikarendszerű kádparaván

A VS3 a legnagyobb paraván és három részből áll. 25 cm-rel szélesebb, mint a VS2 és szintén behajtható. Az utolsó elem behajtható a kádba, aminek segítségével zuhanykabin alakú teret alakíthatunk ki a kényelmes zuhanyzáshoz. VS3 kádparavánt használhatunk a BeHappy II káddal. Fal mellé csukva 122 mm. A termék 180°-os megfordításával jobbos vagy balos változatot kapunk. Lapozzon a 115. oldalra!



Színváltozat



VS3 Kádparaván

Cikkszám	Típus + betétlemez (üveg / műanyag)	Szélesség (mm)	Ár
795P010041	VS3 100 fehér + Rain műanyag	996	60 500
795P0100Z1	VS3 100 fehér + Transparent		73 600
795P0U0041	VS3 100 szatén + Rain műanyag		73 800
795P0U00Z1	VS3 100 szatén + Transparent		87 000
795S010041	VS3 115 fehér + Rain műanyag	1 146	63 400
795S0100Z1	VS3 115 fehér + Transparent		78 600
795S0U0041	VS3 115 szatén + Rain műanyag		77 100
795S0U00Z1	VS3 115 szatén + Transparent		92 300
795V010041	VS3 130 fehér + Rain műanyag	1 296	66 700
795V0100Z1	VS3 130 fehér + Transparent		84 300
795V0100ZG	VS3 130 fehér + Grape		95 100
795V0U0041	VS3 130 szatén + Rain műanyag		81 200
795V0U00Z1	VS3 130 szatén + Transparent		98 300
795V0U00ZG	VS3 130 szatén + Grape		109 500

A termék magassága VS3 - 1400 mm. A VS3 100 kádparaván 150 cm-es, a VS3 115 160 cm-es, a VS3 130 pedig 170 cm-es BeHappy II kádhoz használható.



2 ÉV KITERJESZTETT, TELJES KÖRŰ
JÓTÁLLÁST VÁLLALUNK MINDEN
KÁDPARAVÁNRA.

VS5 ötrészes harmonikarendszerű kádparaván

A VS5 a helytakarékosság szempontjából a legkedvezőbb megoldást kínálja. A kihajtott VS5 szélessége 1135 mm. Fal mellé csukva 105 mm. A termék 180°-os megfordításával jobbos vagy balos változatot kapunk.

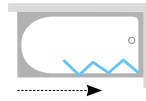

Színváltozat

FEHÉR



BAL / JOBB
VÁLTOZAT

Kádparaván



Cikkszám	Típus + betételemez (üveg / műanyag)	Szélesség (mm)	Ár
794E010041	VS5 fehér + Rain műanyag	1135	74 500

A termék magassága VS5 - 1330mm.



Egyedi
kádparavánok



Kádparavánok és
kádkabinok
szögletes kádakhoz

Kádparavánok aszimmetrikus kádakhoz

2

2 ÉV KITERJESZTETT, TELJES KÖRŰ JÓTÁLLÁST VÁLLALUNK MINDEN KÁDPARAVÁNRA.

10CVS2 kétrészes ki- és behajtható kádparaván

A 10° kádakhoz használható. A kádparaván egy fix és egy ki- és behajtható részből áll.

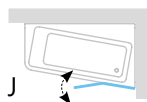

Színváltozat



KONCEPCIÓ



AZ ÜVEG VEDELME



EMELO MECHANIZMUS



BAL / JOBB VÁLTOZAT



10CVS2 Kádparaván

Cikkszám	Típus + betétlemez (üveg / műanyag)	Szélesség (mm)	Ár
7QLA0103Z1	10CVS2-100B fehér + Transparent	990	133 600
7QLA0C03Z1	10CVS2-100B krómhatású + Transparent		132 300
7QLA0U03Z1	10CVS2-100B szatén + Transparent		143 200
7QRA0103Z1	10CVS2-100 J fehér+Transparent		133 600
7QRA0C03Z1	10CVS2-100 J krómhatású + Transparent		132 300
7QRA0U03Z1	10CVS2-100 J szatén + Transparent		143 200

A termék magassága 10CVS2 - 1500mm.

CVSK1 egyrészes ki- és behajtható kádparaván

Alkalmas mindegyik Rosa kádhoz: Rosa I, Rosa II, Rosa 95. A kádparaván a kád belső része felé, vagy kifelé nyitható.

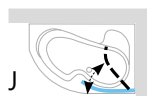

Színváltozat



KONCEPCIÓ



AZ ÜVEG VEDELME



EMELO MECHANIZMUS



BAL / JOBB VÁLTOZAT



CVSK1 Kádparaván

Cikkszám	Típus + betétlemez (üveg / műanyag)	Szélesség (mm)	Ár
7QLM0100Y1	CVSK1 Rosa 140/150B fehér + Transparent	850	159 400
7QLM0C00Y1	CVSK1 Rosa 140/150B krómhatású + Transparent		158 000
7QLM0U00Y1	CVSK1 Rosa 140/150B szatén + Transparent		166 300
7QRM0100Y1	CVSK1 Rosa 140/150 J fehér + Transparent		159 400
7QRM0C00Y1	CVSK1 Rosa 140/150 J krómhatású + Transparent		158 000
7QRM0U00Y1	CVSK1 Rosa 140/150 J szatén + Transparent		166 300
7QLS0100Y1	CVSK1 Rosa 160/170B fehér + Transparent	1000	156 400
7QLS0C00Y1	CVSK1 Rosa 160/170B krómhatású + Transparent		154 700
7QLS0U00Y1	CVSK1 Rosa 160/170B szatén + Transparent		164 100
7QRS0100Y1	CVSK1 Rosa 160/170 J fehér + Transparent		156 400
7QRS0C00Y1	CVSK1 Rosa 160/170 J krómhatású + Transparent		154 700
7QRS0U00Y1	CVSK1 Rosa 160/170 J szatén + Transparent		164 100

A termék magassága CVSK1 - 1500mm.

VSK2 kétrészes ki- és behajtható kádparaván

Alkalmos mindegyik Rosa kádhoz: Rosa I, Rosa II, Rosa 95.
Rövid vagy hosszú VSK2 merevítővel javasoljuk szerelni.



Színváltozat

FEHÉR



KONCEPCIÓ



AZ ÜVEG VÉDELME



BAL / JOBB VÁLTOZAT



Rövid merevítő - B110000001 Ár 15 800
Hosszú merevítő - B120000001 Ár 17 500
(A hosszú merevítő Rosa 95 kád esetén nem alkalmazható.)

VSK2 Kádparaván

Cikkszám	Típus + betételemez (üveg / műanyag)	Szélesség (mm)	Ár	Felhasználható
76L7010041	VSK2 Rosa 140 B Rain műanyag	450 + 445	58 500	Rosa I 140
76L70100Z1	VSK2 Rosa 140 B Transparent		112 100	
76P7010041	VSK2 Rosa 140 J Rain műanyag		58 500	
76P70100Z1	VSK2 Rosa 140 J Transparent		112 100	
76L8010041	VSK2 Rosa 150 B Rain műanyag	480 + 445	59 600	Rosa II 150, Rosa I 150, Rosa 95
76L80100Z1	VSK2 Rosa 150 B Transparent		114 400	
76P8010041	VSK2 Rosa 150 J Rain műanyag		59 600	
76P80100Z1	VSK2 Rosa 150 J Transparent		114 400	
76L9010041	VSK2 Rosa 160 B Rain műanyag	535 + 445	62 200	Rosa II 160, Rosa I 160, Rosa 95
76L90100Z1	VSK2 Rosa 160 B Transparent		116 800	
76P9010041	VSK2 Rosa 160 J Rain műanyag		62 200	
76P90100Z1	VSK2 Rosa 160 J Transparent		116 800	
76LB010041	VSK2 Rosa II 170 B Rain műanyag	635 + 445	61 700	Rosa II 170
76LB0100Z1	VSK2 Rosa II 170 B Transparent		114 000	
76PB010041	VSK2 Rosa II 170 J Rain műanyag		61 700	
76PB0100Z1	VSK2 Rosa II 170 J Transparent		114 000	
B110000002	Merevítő rövid VSK2-höz		16 100	
B120000002	Merevítő hosszú VSK2-höz		17 800	(A hosszú merevítő Rosa 95 kád esetén nem alkalmazható.)

A termék magassága VSK2 Rosa - 1500mm.

Mosdók és fürdőszobabútorok

Ideálisan egyesítik az első osztályú anyagokat és a pontos kivitelezést
Válasszon kerámia vagy öntött márvány mosdót, és egészítse ki mosdópulttal
vagy tárolóhelyet kínáló szekrénnyel!

Yard 134. oldal
280 C, 400, 450 C, 600, 800
kerámia



Ceramic 137. oldal
Ceramic, Ceramic Slim,
Ceramic Slim Self, Ceramic
Slim Wall
kerámia



Uni Slim és Uni 139. oldal
Uni Slim, Uni
kerámia



Uni Slim B, S, R 141. oldal
Uni Slim B, Uni Slim S, Uni Slim R
kerámia



Matt fekete
változat



Matt fekete
változat



Matt fekete
változat

Balance 144. oldal
Balance
kerámia



Comfort 147. oldal
Comfort
kerámia



Moon 152. oldal
Moon 1, Moon 1C, Moon 2,
Moon 3
öntött marmarvány



Solo 154. oldal
Solo
öntött marmarvány



Formy 155. oldal
Formy 01, Formy 02
öntött marmarvány



Flat 176. oldal
Flat
öntött marmarvány



Mosdópultok 142. oldal
Mosdópult mosdó alá



SUD 143. oldal
Szekrény pultra helyezhető
mosdó alá



Formy 156. oldal
Szekrény pultra helyezhető
mosdó alá



Step 150. oldal
Szekrény pultra helyezhető
mosdó alá



Fürdőszobabútorainkat változatos kivitelű felületkezeléssel kínáljuk (lakk, furnér, fólia). További részletek az egyes termékcsaládoknál.

Balance 144. oldal



Comfort 147. oldal



Step 150. oldal



Formy 156. oldal



10° 159. oldal



Chrome 161. oldal

újdonság



Rosa II H 165. oldal



Classic II 167. oldal

újdonság



Clear 171. oldal



Natural 173. oldal



BeHappy II 177. oldal



Avocado 178. oldal



Veda 179. oldal



Strip 181. oldal



Oblong 181. oldal



Luna 181. oldal



Orbit 181. oldal



Kerámia mosdók



3 ÉV KITERJESZTETT, TELJES KÖRŰ
JÓTÁLLÁST VÁLLALUNK MINDEN
YARD MOSDÓRA.

Yard 400 mosdó - kerámia

A mosdó használata fix leeresztővel ajánlott

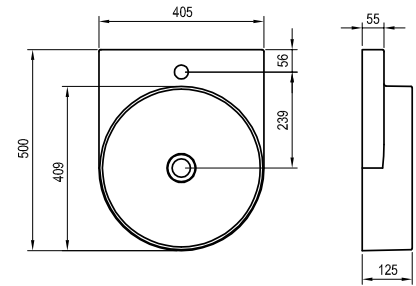

Cikkszám	MOSDÓ	Súly (kg)	Méret (mm)	Ár
XJX01240002	Yard 400 mosdó fehér			94 000
XJX01040000	Yard 400 mosdó fehér, túlfolyó nélkül			92 100
XJXD240002	Yard 400 mosdó matt fekete	8,8	405x500x125	110 900
XJXD040000	Yard 400 mosdó csaptelep furat nélkül, matt fekete			110 900

Yard 400 konzol

Yard mosdó tartó konzol

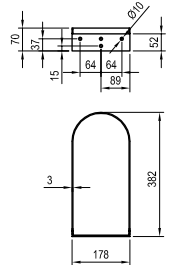
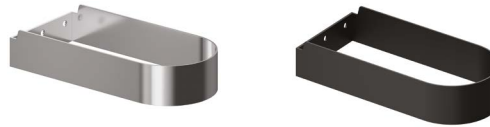

Cikkszám	KONZOL	Súly (kg)	Méret (mm)	Ár
X01776	Yard 400 konzol fehér	1,9	178x382x70	32 800
X01786	Yard 400 konzol rozsdamentes	1,9	178x382x70	36 000
X01781	Yard 400 konzol fekete	1,9	178x382x70	32 800

Yard 450 C mosdó - kerámia

A mosdó használata fix leeresztővel ajánlott

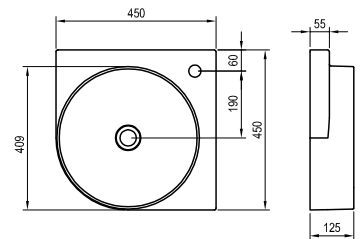

Cikkszám	MOSDÓ	Súly (kg)	Méret (mm)	Ár
XJX01245000	Yard 450 C mosdó fehér			94 000
XJX01045000	Yard 450 C mosdó csaptelep furat nélkül, fehér			94 000
XJXD245000	Yard 450 C mosdó matt fekete	8,4	450x450x125	110 900
XJXD045000	Yard 450 C mosdó csaptelep furat nélkül, matt fekete			110 900

Yard 450 konzol

Yard mosdó tartó konzol

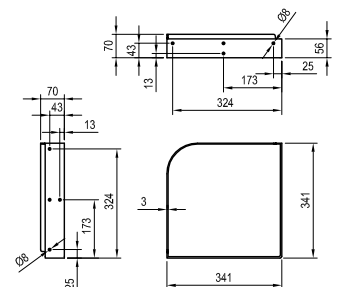
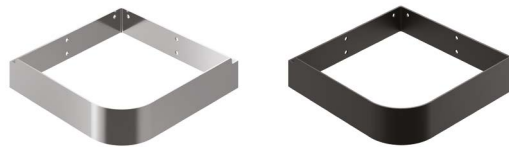

Cikkszám	KONZOL	Súly (kg)	Méret (mm)	Ár
X01775	Yard 450 C konzol fehér	2,5	341x341x70	39 300
X01785	Yard 450 C konzol rozsdamentes	2,5	341x341x70	42 600
X01780	Yard 450 C konzol fekete	2,5	341x341x70	39 300

A mosdók méretei szélesség/mélység/magasság szerint vannak megadva. A termék súlya bruttó érték, azaz tartalmazza a csomagolást is. A termékek szállítási határideje forgalmazóinkhoz maximum 5 hét. Készleteinket folyamatosan optimalizáljuk, a pontos készletinformációk megtekinthetők a ravak.hu termékoldalon. Az árak forintban értendők és a 27% ÁFA-t tartalmazzák.

3

3 ÉV KITERJESZTETT, TELJES KÖRŰ
JÓTÁLLÁST VÁLLALUNK MINDEN
YARD MOSDÓRA.

Yard 600 mosdó - kerámia

A mosdó használata fix leeresztővel
ajánlott

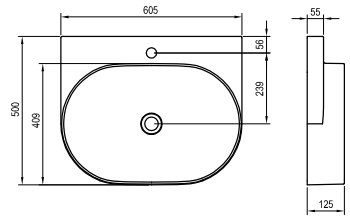

Cikkszám	MOSDÓ	Súly (kg)	Méretetek (mm)	Ár
XJX01260002	Yard 600 mosdó fehér	12,9	605x500x125	129 800
XJX01060000	Yard 600 mosdó csaptelep furat nélkül, fehér			129 800
XJX0D260002	Yard 600 mosdó matt fekete			159 400
XJX0D060000	Yard 600 mosdó csaptelep furat nélkül, matt fekete			159 400

Yard 600 konzol

375 x 380 x 70 mm

Yard mosdó tartó konzol

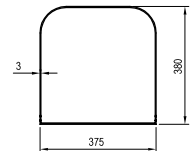
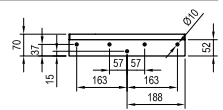

Cikkszám	KONZOL	Súly (kg)	Méretetek (mm)	Ár
X01777	Konzol Yard 600 fehér	2,7	375x380x70	42 600
X01787	Konzol Yard 600 rozsdamentes	2,7	375x380x70	45 800
X01782	Konzol Yard 600 fekete	2,7	375x380x70	42 600

Yard 800 mosdó - kerámia

A mosdó használata fix leeresztővel
ajánlott

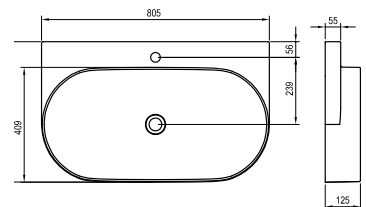

Cikkszám	MOSDÓ	Súly (kg)	Méretetek (mm)	Ár
XJX01280002	Yard 800 mosdó fehér	17,5	805x500x125	169 000
XJX01080000	Yard 800 mosdó csaptelep furat nélkül, fehér			169 000
XJX0D280002	Yard 800 mosdó matt fekete			212 300
XJX0D080000	Yard 800 mosdó csaptelep furat nélkül, matt fekete			212 300

Yard 800 konzol

Yard mosdó tartó konzol

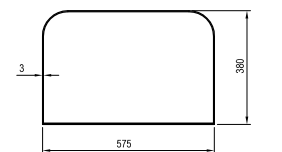
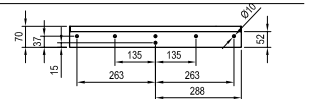

Cikkszám	KONZOL	Súly (kg)	Méretetek (mm)	Ár
X01778	Yard 800 konzol fehér	3,5	575x380x70	47 500
X01788	Yard 800 konzol rozsdamentes	3,5	575x380x70	52 400
X01783	Yard 800 konzol fekete	3,5	575x380x70	47 500

A mosdók méretei szélesség/mélység/magasság szerint vannak megadva. A termék súlya bruttó érték, azaz tartalmazza a csomagolást is. A termékek szállítási határideje forgalmazóinkhoz maximum 5 hét. Készleteinket folyamatosan optimalizáljuk, a pontos készletinformációk megtekinthetők a ravak.hu termékoldalon. Az árak forintban értendők és a 27% ÁFA-t tartalmazzák.



3 ÉV KITERJESZTETT, TELJES KÖRŰ
JÓTÁLLÁST VÁLLALUNK MINDEN
YARD MOSDÓRA.

Konzol Yard 280 C

Yard mosdó tartó konzol

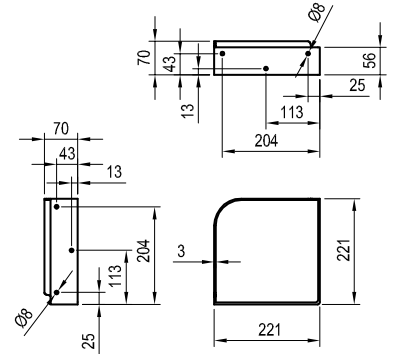

Cikkszám	KONZOL	Súly (kg)	Méret (mm)	Ár
X01774	Konzol Yard 280 C fehér	1,6	221x221x70	32 800
X01784	Konzol Yard 280 C rozsdamentes	1,6	221x221x70	36 000
X01779	Konzol Yard 280 C fekete	1,6	221x221x70	32 800

Cikkszám	KIEGÉSZÍTŐK	Ár
X01439	Mosdólefolyó, hagyományos (fix, krómozott)	8 400
X01695	Kerámia leeresztő takaró mosdóhoz - fehér	15 600
X01762	Mosdólefolyó, hagyományos (fix, fekete)	25 000
X01371	Krómozott teleszkópos mosdószifon	27 100
X01747	Mosdó szifon fekete-teleszkópos	38 500
X01612	Helytakarékos mosdószifon	5 800

Cikkszám	KIEGÉSZÍTŐK	Ár
X01799	Mosdó lefolyó fix leeresztővel, Matt Fehér	26 000
X01839	Mosdó lefolyó fix leeresztővel Grafit	47 700
X01840	Mosdó lefolyó fix leeresztővel Rose Gold	32 300
X01836	Mosdó lefolyó Click-Clack Matt fehér	21 900
X01837	Mosdó lefolyó Click-Clack Grafit	39 600
X01838	Mosdó lefolyó Click-Clack Rose Gold	31 600
X01800	Mosdó szifon teleszkópos, Matt Fehér	40 600
X01834	Mosdó szifon Grafit	80 800
X01835	Mosdó szifon Rose Gold	83 600



5

5 ÉV KITERJESZTETT, TELJES KÖRŰ
JÓTÁLLÁST VÁLLALUNK MINDEN
CERAMIC SLIM MOSDÓRA.

Ceramic Slim O mosdó - kerámia

A mosdó nem rendelkezik túlfolyóval, ezért csak hagyományos fix lefolyóval szerelhető.

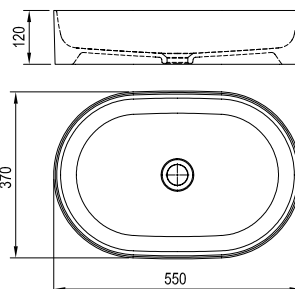

Cikkszám	MOSDÓ	Súly (kg)	Méreték (mm)	Ár
XJX01155001	Ceramic Slim O 550 mosdó	9,0	550x370x120	65 300
XJX0D155000	Ceramic Slim O 550 mosdó matt fekete			86 600

Ceramic Slim R mosdó - kerámia

A mosdó nem rendelkezik túlfolyóval, ezért csak hagyományos fix lefolyóval szerelhető.

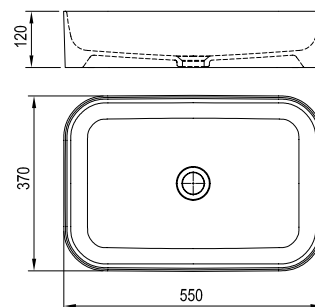

Cikkszám	MOSDÓ	Súly (kg)	Méreték (mm)	Ár
XJX01155002	Ceramic Slim R 550 mosdó	10,4	550x370x120	65 300
XJX0D155001	Ceramic Slim R 550 mosdó matt fekete			86 400

Ceramic 550 O Slim Shelf mosdó - kerámia

A mosdót úgy tervezték, hogy pultra vagy szekrényre helyezhető legyen.

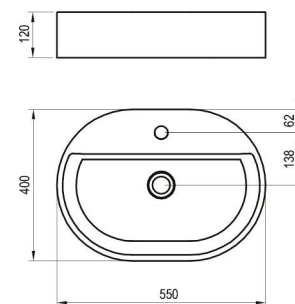

Cikkszám	MOSDÓ	Súly (kg)	Méreték (mm)	Ár
XJX01155003	Ceramic 550 O Slim Shelf mosdó fehér	9,85	550x400x120	70 700

Ceramic Slim
kerámiamosdók



Ceramic
kerámiamosdók



5

5 ÉV KITERJESZTETT, TELJES KÖRŰ
JÓTÁLLÁST VÁLLALUNK MINDEN
CERAMIC SLIM MOSDÓRA.

Ceramic 550 R Slim Shelf mosdó - kerámia

A mosdót úgy tervezték, hogy pultra vagy szekrényre helyezhető legyen.

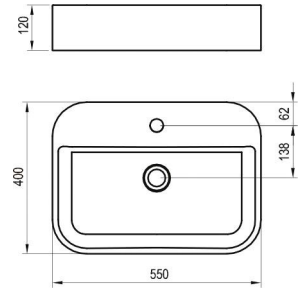

Cikkszám	MOSDÓ	Súly (kg)	Méreték (mm)	Ár
XJX01155005	Ceramic Slim Shelf R kerámiamosdó	12,2	550x400x120	70 600

Ceramic 550 O Slim Wall mosdó - kerámia

A mosdót úgy tervezték, hogy pultra vagy szekrényre helyezhető legyen. Formája miatt a falhoz illesztésre kész.

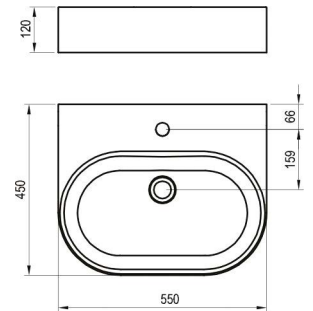

Cikkszám	MOSDÓ	Súly (kg)	Méreték (mm)	Ár
XJX01155004	Ceramic 550 O Slim Wall kerámiamosdó fehér	11,9	550x450x120	74 000

Ceramic 550 R Slim Wall mosdó - kerámia

A mosdót úgy tervezték, hogy pultra vagy szekrényre helyezhető legyen. Formája miatt a falhoz illesztésre kész.

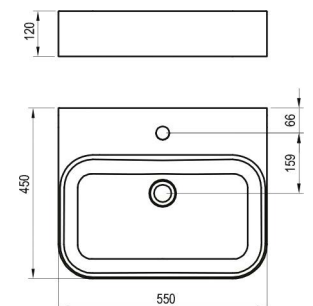

Cikkszám	MOSDÓ	Súly (kg)	Méreték (mm)	Ár
XJX01155006	Ceramic 550 R Slim Wall kerámiamosdó fehér	14,5	550x450x120	73 900

Szükséges kiegészítők mosdókhoz: lásd 132. oldalon.

A mosdók méretei szélesség/mélység/magasság szerint vannak megadva. A termék súlya bruttó érték, azaz tartalmazza a csomagolást is. A termékek szállítási határideje forgalmazóinkhoz maximum 5 hét. Készleteinket folyamatosan optimalizáljuk, a pontos készletinformációk megtekinthetők a ravak.hu termékoldalon. Az árak forintban értendők és a 27% ÁFA-t tartalmazzák.

5

5 ÉV KITERJESZTETT, TELJES KÖRŰ
JÓTÁLLÁST VÁLLALUNK MINDEN
CERAMIC MOSDÓRA.

5

5 ÉV KITERJESZTETT, TELJES KÖRŰ
JÓTÁLLÁST VÁLLALUNK MINDEN
UNI ÉS UNI SLIM MOSDÓRA.

Ceramic O mosdó - kerámia

A mosdó nem rendelkezik túlfolyóval, ezért csak hagyományos fix lefolyóval szerelhető.

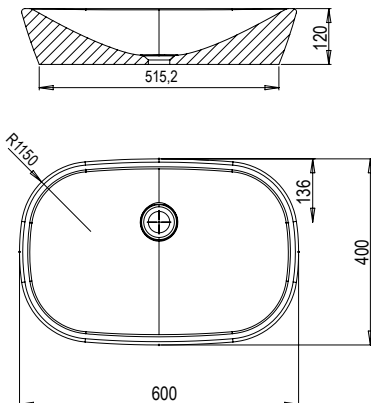

Cikkszám	MOSDÓ	Súly (kg)	Méreték (mm)	Ár
XJX01160001	Ceramic O 600 mosdó	12,5	600x400x120	69 800

Ceramic R mosdó - kerámia

A mosdó nem rendelkezik túlfolyóval, ezért csak hagyományos fix lefolyóval szerelhető.

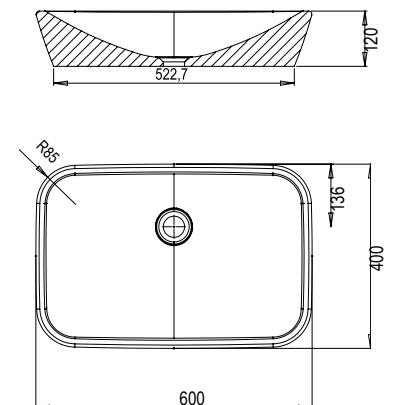

Cikkszám	MOSDÓ	Súly (kg)	Méreték (mm)	Ár
XJX01160002	Ceramic R 600 mosdó	13,0	600x400x120	68 900

Uni és Uni Slim mosdó - kerámia

A mosdó nem rendelkezik túlfolyóval, ezért csak hagyományos fix lefolyóval szerelhető.



Uni



Uni Slim

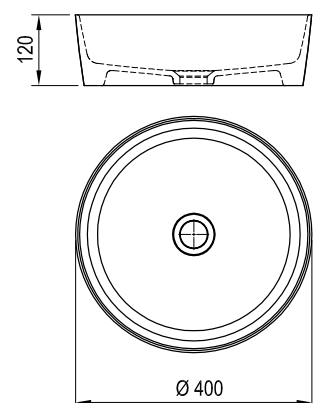

Cikkszám	MOSDÓ	Súly (kg)	Méreték (mm)	Ár
XJX01140001	Uni 400 mosdó	7,2	400x400x120	43 000
XJX01140002	Uni Slim 400 mosdó	6,3	400x400x120	45 000

Szükséges kiegészítők mosdókhoz: lásd 136. oldalon.

A mosdók méretei szélesség/mélység/magasság szerint vannak megadva. A termék súlya bruttó érték, azaz tartalmazza a csomagolást is. A termékek szállítási határideje forgalmazóinkhoz maximum 5 hét. Készleteinket folyamatosan optimalizáljuk, a pontos készletinformációk megtekinthetők a ravak.hu termékoldalon. Az árak forintban értendők és a 27% ÁFA-t tartalmazzák.

Uni Slim és Uni kerámiamosdók



A kör alakú kerámiamosdók felejthetetlen klasszikusok a modern fürdőszoba felfrissítésére.



Uni mosdók



Mosdópultok

5

5 ÉV KITERJESZTETT, TELJES KÖRŰ
JÓTÁLLÁST VÁLLALUNK MINDEN
UNI ÉS UNI SLIM MOSDÓRA.

Uni Slim B mosdó - kerámia

A mosdó nem rendelkezik túlfolyóval, ezért csak hagyományos fix lefolyóval szerelhető.

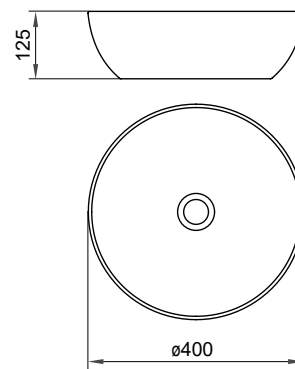

Cikkszám	MOSDÓ	Súly (kg)	Méretetek (mm)	Ár
XJX01140003	Uni Slim B 400 mosdó	7,2	400x400x125	43 000

Uni Slim S mosdó - kerámia

A mosdó nem rendelkezik túlfolyóval, ezért csak hagyományos fix lefolyóval szerelhető.

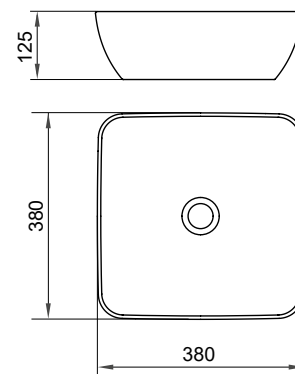

Cikkszám	MOSDÓ	Súly (kg)	Méretetek (mm)	Ár
XJX01138001	Uni Slim S 380 mosdó	7,0	380x380x125	45 700

Uni Slim R mosdó - kerámia

A mosdó nem rendelkezik túlfolyóval, ezért csak hagyományos fix lefolyóval szerelhető.

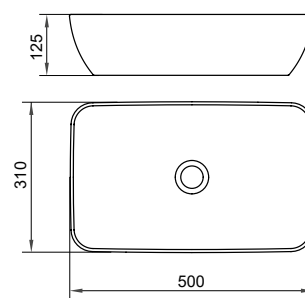

Cikkszám	MOSDÓ	Súly (kg)	Méretetek (mm)	Ár
XJX01150001	Uni Slim R 500 mosdó		500x310x125	45 000
XJX03150000	Uni Slim R 500 mosdó, fekete	7,9	500x310x125	68 900
XJX0D150000	Uni Slim R 500 R mosdó, matt fekete		500x310x125	68 900

Szükséges kiegészítők mosdókhoz: lásd 136. oldalon.



Uni Slim mosdók

Mosdópult I

Univerzális mosdópult. Konzolok segítségével falra szerelhető, a konzolokat a csomagolás tartalmazza. Előfűrt nyílás nélkül szállítjuk, ezáltal a legtöbb mosdóhoz alkalmas, illetve a szélesebb változatnál a mosdó jobb vagy bal oldalra szerelhető, ezáltal szélesebb rakodófelületet képezve. Elérhető lakkozott fehér vagy furnér színben (tölgy).

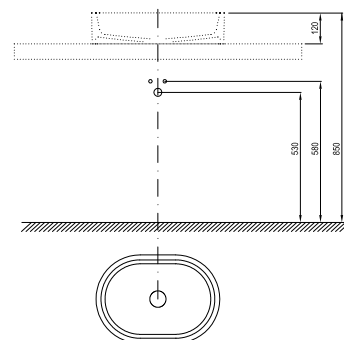
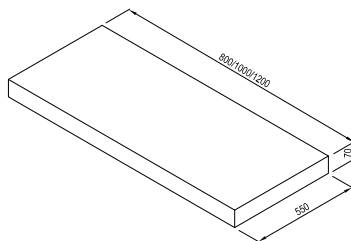

Cikkszám	MOSDÓPULT I	Súly (kg)	Méreték (mm)	Ár
X00000842	Mosdópult I 800 tölgy			142 000
X00000839	Mosdópult I 800 fehér	15,0	800x550x70	97 200
X00000845	Mosdópult I 800 sötét dió			111 600*
X00000843	Mosdópult I 1000 tölgy	17,5	1000x550x70	157 100
X00000840	Mosdópult I 1000 fehér			102 900
X00000844	Mosdópult I 1200 tölgy	19,0	1200x550x70	166 700
X00000841	Mosdópult I 1200 fehér			126 100

*Kifutó termék, a készlet erejéig!

Mosdópult L

Exkluzív megjelenés, különösen a Moon, Formy, Solo, Ceramic, Ceramic Slim, Uni és Uni Slim mosdó alatt. A csomagolás tartalmazza a speciális rejtett konzolokat, melyek segítségével közvetlenül a falra szerelhető. Előfűrt leersztó nyílással szállítjuk. A mélységi impregnálás maximális tartósságot biztosít nedves környezetben is. Elérhető lakkozott fehér vagy kétféle furnér színben (tölgy, sötét dió).

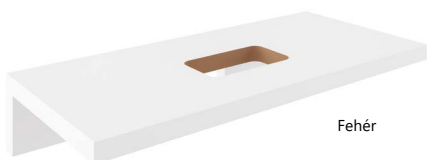
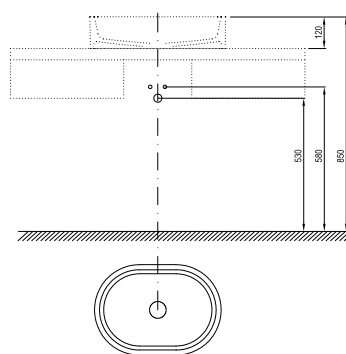
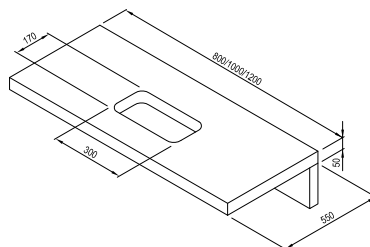

Cikkszám	MOSDÓPULT L	Súly (kg)	Méreték (mm)	Ár
X00000831	Mosdópult L 1000 fehér			149 400*
X00000834	Mosdópult L 1000 tölgy		1000x550x50	171 300*
X00000837	Mosdópult L 1000 sötét dió			161 900*

*Kifutó termék, a készlet erejéig!



Mosdópultok

SUD bútor pultra ültethető mosdókhoz

5

5 ÉV KITERJESZTETT, TELJES KÖRŰ
JÓTÁLLÁST VÁLLALUNK MINDEN
FÜRDŐSZOBABÚTORRA.



NEDVESSÉG ELLENI VÉDELEMI
Mélyimpregnált alapanyagok.

SUD mosdó alatti szekrény

Fiókos megoldás mosdókhoz, nagy tárolóhelyes és elegáns alumínium fogantyúval. Elérhető lakkozott fehér vagy furnér színben (szatén fa).

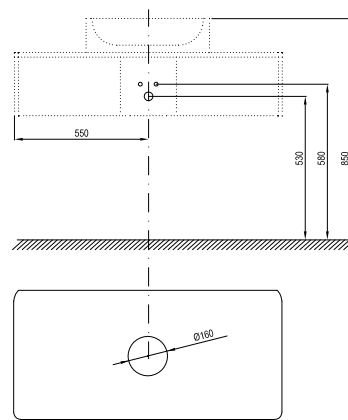
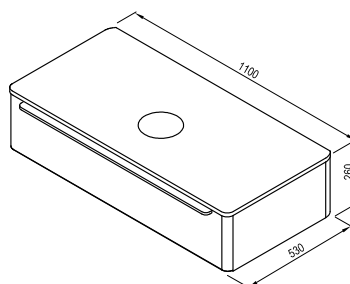

Fehér



Szatén fa

Cikkszám	MOSDÓ	Súly (kg)	Méretetek (mm)	Ár
X000001082	SUD mosdó alatti szekrény 1100 fehér	38,5	1100x530x260	183 000
X000001101	SUD mosdó alatti szekrény 1100 szatén fa			197 500



SUD
fürdőszobabútorok



A fürdőszobabútorok méretei szélesség/mélység/magasság szerint vannak megadva. A termék súlya bruttó érték, azaz tartalmazza a csomagolást is. A termékek szállítási határideje forgalmazóinkhoz maximum 5 hét. Készleteinket folyamatosan optimalizáljuk, a pontos készletinformációk megtekinthetők a ravak.hu termékoldalon. Az árak forintban értendők és a 27% ÁFA-t tartalmazzák.

Balance kerámiamosdók és bútorok



A süllyesztett mosdóval vagy csak mosdópulttal ellátott szekrények a modern fürdőszobával szemben támasztott követelmények széles megoldási skáláját kínálják.



Balance fürdőszobabútorok



5

5 ÉV KITERJESZTETT, TELJES KÖRŰ
JÓTÁLLÁST VÁLLALUNK MINDEN
BALANCE MOSDÓRA.

5

5 ÉV KITERJESZTETT, TELJES KÖRŰ
JÓTÁLLÁST VÁLLALUNK MINDEN
FÜRDŐSZOBABÚTORRA.NEDVESSÉG ELLENI VÉDELEMI
Mélyimpregnált alapanyagok.

Balance 500/600/800 mosdó - kerámia

Az SD Balance szekrénybe süllyeszthető mosdó nem szerehető önállóan falra kizárólag a fix leeresztővel ellátott Balance/Comfort szifonnal használható.

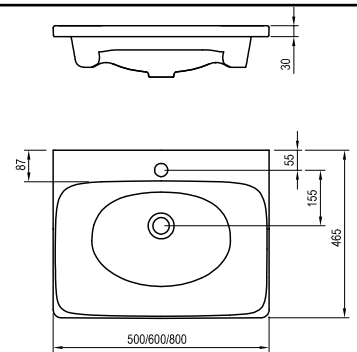

Cikkszám	MOSDÓ	Súly (kg)	Méreték (mm)	Ár
XJX01250000	Balance 500 mosdó	9,9	500x465	63 200
XJX01260000	Balance 600 mosdó	10,8	600x465	67 500
XJX01280000	Balance 800 mosdó	14,8	800x465	79 700
X01723	Mosdószifon fix leeresztővel	0,6	-	16 900

SD Balance 500/600/800 fürdőszobabútor

Falra akasztható szekrény két fiókkal, alkalmas a Balance szekrénybe süllyeszthető túlfolyó nélküli mosdó alá.

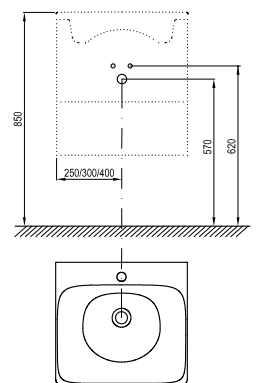
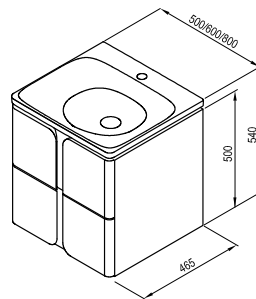

Fehér

Fehér lakk/
grafit

Cikkszám	BÚTOR	Súly (kg)	Méreték (mm)	Ár
X000001364	SD Balance 500 mosdó alatti szekrény fehér/fehér	25,0	500 x 465 x 500	202 400
X000001365	SD Balance 500 mosdó alatti szekrény fehér/grafit	25,0	500 x 465 x 500	202 400
X000001366	SD Balance 600 mosdó alatti szekrény fehér/fehér	29,0	600 x 465 x 500	207 300
X000001367	SD Balance 600 mosdó alatti szekrény fehér/grafit	29,0	600 x 465 x 500	207 300
X000001368	SD Balance 800 mosdó alatti szekrény fehér/fehér	34,0	800 x 465 x 500	220 900
X000001369	SD Balance 800 mosdó alatti szekrény fehér/grafit	34,0	800 x 465 x 500	220 900

Balance 600/800/1200 mosdópult

A fehér Balance mosdópult a Balance 500/600/800 szekrényekkel való kombinációhoz készült. A mosdó és a csaptelep elhelyezése a pulton változtatható a Balance mosdópultra az Uni Slim kerámia mosdókat ajánljuk. Lapozzon a 139. oldalra!

A Balance mosdópultokat nem lehet önállóan falra szerelni, kizárólag az SD Balance bútorokhoz alkalmazhatóak.



Fehér



Fehér

Cikkszám	BÚTOR	Súly (kg)	Méreték (mm)	Ár
X000001370	Balance 600 mosdópult fehér	4,7	600 x 465	42 500
X000001371	Balance 800 mosdópult fehér	6,4	800 x 465	46 100
X000001372	Balance 1200 mosdópult fehér	9,2	1200 x 465	66 000
X000001375	Balance/Comfort 1200 mosdópult konzol	3,0	-	14 300
X000001376	Balance törölközőtartó fehér	2,0	-	19 400

A mosdók méretei szélesség/mélység szerint vannak megadva. A fürdőszobabútorok méretei szélesség/mélység/magasság szerint vannak megadva. A termék súlya bruttó érték, azaz tartalmazza a csomagolást is. A mosdók az álló mosdó csaptelepek számára előfűrt 35 mm-es nyílással kerülnek forgalomba. A termékek szállítási határideje forgalmazóinkhoz maximum 5 hét. Készleteinket folyamatosan optimalizáljuk, a pontos készletinformációk megtekinthetőek a ravak.hu termékoldalon. Az árak forintban értendők és a 27% ÁFA-t tartalmazzák.

5

5 ÉV KITERJESZTETT, TELJES KÖRŰ
JÓTÁLLÁST VÁLLALUNK MINDEN
FÜRDŐSZOBABÚTORRA.



NEDVESSÉG ELLENI VÉDELEMI
Mélyimpregnált alapanyagok.

Korpusz:	Fehér lakk	Fehér lakk
Ajtó:	Fehér lakk/ grafit	Fehér lakk

SB Balance 400 faliszekrény

Magas fali szekrény hat polccal, sötétített üveggel.



Fehér lakk/
grafit

Cikkszám	BÚTOR	Súly (kg)	Méret (mm)	Ár
X000001373	SB Balance 400 magas faliszekrény fehér/fehér	25,0	400x175x1600	176 900
X000001374	SB Balance 400 magas aliszekrény fehér/grafit			176 900

Balance / Comfort mosdópult konzol

A tartó a Balance 1200 mosdópult egyszekrényes variációját támasztja alá.



Cikkszám	KIEGÉSZÍTŐK	Súly (kg)	Ár
X000001375	Balance/Comfort 1200 mosdópult konzol	3,0	14 300

Balance törölközőtartó

Állítható tartó jobb- és baloldali változathoz, amely Balance 1200 mosdópulthoz ajánlott.



Cikkszám	KIEGÉSZÍTŐK	Súly (kg)	Ár
X000001376	Balance törölközőtartó	2,0	19 400

Balance / Comfort bútorba szerelhető mosdósifon fix leeresztővel

A mosdósifon a süllyesztett Balance/Comfort mosdók számára tervezték, ugyanazon sorozat falra akasztható szekrényeibe.

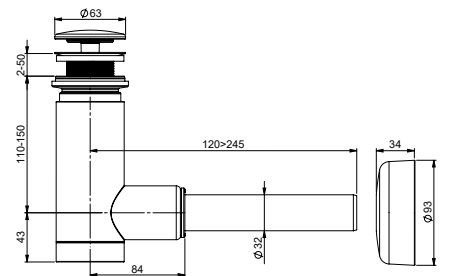

Cikkszám	KIEGÉSZÍTŐK	Súly (kg)	Ár
X01723	Mosdósifon fix leeresztővel	0,56	16 900

A fürdőszobabútorok méretei szélesség/mélység/magasság szerint vannak megadva. A termék súlya bruttó érték, azaz tartalmazza a csomagolást is. A termékek szállítási határideje forgalmazóinkhoz maximum 5 hét. Készleteinket folyamatosan optimalizáljuk, a pontos készletinformációk megtekinthetők a ravak.hu termékoldalon. Az árak forintban értendők és a 27% ÁFÁ-t tartalmazzák.

Comfort kerámiamosdók és bútorok



Dizájn: Roszkowski Michal



A Comfort sorozat meghatározó eleme a félig süllyesztett fém fogantyú, amelynek kialakítása egyedülálló a piacon.



Comfort fürdőszobabútorok



5 ÉV KITERJESZTETT, TELJES KÖRŰ JÓTÁLLÁST VÁLLALUNK MINDEN COMFORT MOSDÓRA.



5 ÉV KITERJESZTETT, TELJES KÖRŰ JÓTÁLLÁST VÁLLALUNK MINDEN FÜRDŐSZOBABÚTORRA.



NEDVESSÉG ELLENI VÉDELMI Mélyimpregnált alapanyagok.

Comfort 600/800 mosdó - kerámia

Az SD Comfort szekrénybe süllyeszthető mosdó nem szerehető önállóan falra kizárólag a fix leeresztővel ellátott Balance/Comfort szifonnal használható.

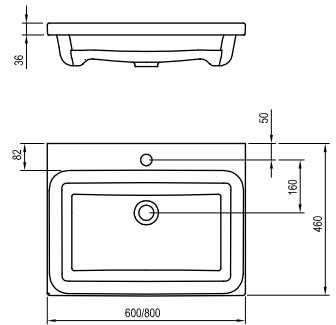

Cikkszám	MOSDÓ	Súly (kg)	Méret (mm)	Ár
XJX01260001	Comfort 600 mosdó	14,7	600x460	67 500
XJX01280001	Comfort 800 mosdó	16,7	800x460	79 700
X01723	Mosdószifon fix leeresztővel	0,6	-	16 900

SD Comfort 600/800 fürdőszobabútor

A Comfort szekrények fehér fogantyúval vannak ellátva, melyek króm típusúra cserélhetők. Comfort mosdóval való kombinálás esetén Balance bútorhoz tervezett, fix leeresztővel rendelkező mosdószifonnal szükséges ellátni.



Fehér

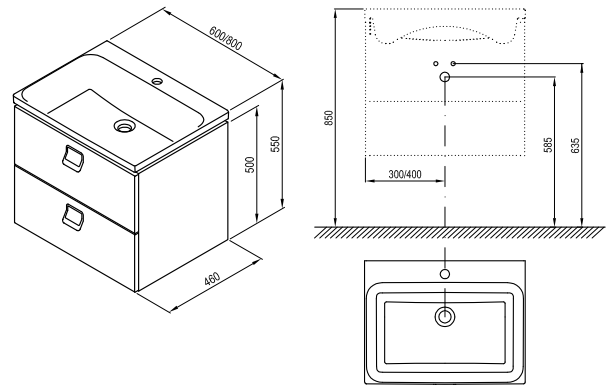

Cikkszám	BÚTOR	Súly (kg)	Méret (mm)	Ár
X000001377	SD Comfort 600 fehér/fehér	27,0	600x460x500	175 000
X000001378	SD Comfort 800 fehér/fehér	31,0	800x460x500	187 100
X000001385	Fogantyú Comfort bútorhoz króm	0,2	-	6 900

Comfort 600/800/1200 mosdópult

A fehér Comfort mosdópult a Comfort 600/800 szekrényekkel való kombinációhoz készült. A mosdó és a csaptelep elhelyezése a pulton változó. A Comfort mosdópultra az Uni Slim kerámiamosdókat ajánljuk. Lapozzon a 139. oldalra!



Fehér



Fehér

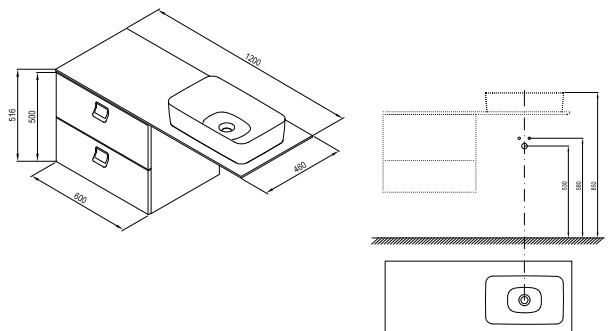

Cikkszám	BÚTOR	Súly (kg)	Méret (mm)	Ár
X000001379	Comfort 600 mosdópult fehér	4,7	600x460	42 500
X000001380	Comfort 800 mosdópult fehér	6,4	800x460	47 300
X000001381	Comfort 1200 mosdópult fehér	9,2	1200x460	59 800
X000001375	Balance/Comfort 1200 mosdópult konzol	3,0	-	14 300
X000001384	Törölközőtartó Comfort fehér	2,0	-	23 000

A mosdók méretei szélesség/mélység szerint vannak megadva. A fürdőszobabútorok méretei szélesség/mélység/magasság szerint vannak megadva. A termék súlya bruttó érték, azaz tartalmazza a csomagolást is. A mosdók az álló mosdó csaptelepek számára előfűrt 35 mm-es nyílással kerülnek forgalomba. A termékek szállítási határideje forgalmazóinkhoz maximum 5 hét. Készleteinket folyamatosan optimalizáljuk, a pontos készletinformációk megtekinthetők a ravak.hu termékdoldalon. Az árak forintban értendők és a 27% ÁFA-t tartalmazzák.

Korpusz:	Fehér lakk
Ajtó:	Fehér lakk

SB Comfort 350/400 faliszekrény

Magas fali szekrény hat polccal, sötétített üveggel. A termék forgatásával bal vagy jobb oldali nyitású szekrénnel rendelkezik. A Comfort szekrények fehér fogantyúval vannak ellátva, melyek króm típusúra cserélhetők.



Fehér



Comfort krómozott fogantyú*

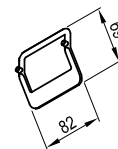

Cikkszám	BÚTOR	Súly (kg)	Méreték (mm)	Ár
X000001383	SB Comfort 350 fehér/fehér	29,4	350x320x1600	151 100
X000001382	SB Comfort 400 fehér/fehér	25,0	400x165x1600	142 100
X000001385	Fogantyú Comfort bútorhoz króm	0,2	-	6 900

*A Comfort bútorokat gyárilag fehér fogantyúval szállítjuk a króm fogantyúval lehetőség van ennek cseréjére, személyre szabására.

Balance/Comfort mosdópult konzol

A tartó a Comfort 1200 mosdópult egyszekrényes variációját támasztja alá.

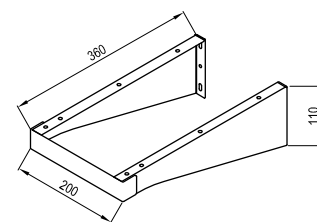

Cikkszám	KIEGÉSZÍTŐK	Súly (kg)	Ár
X000001375	Balance/Comfort 1200 mosdópult konzol	3,0	14 300

Comfort törölközőtartó, fehér

Állítható tartó jobb- és baloldali változathoz, ami Comfort 1200 mosdópulthoz ajánlott.

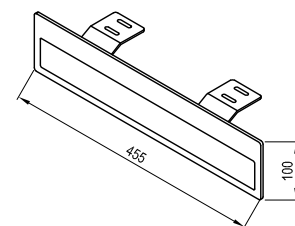

Cikkszám	KIEGÉSZÍTŐK	Súly (kg)	Ár
X000001384	Törölközőtartó Comfort fehér	2,0	23 000

Balance/Comfort bútorba szerelhető mosdószifon fix leeresztővel

A mosdószifont a süllyesztett Balance/Comfort mosdókhoz tervezték ugyanazon sorozat falra akasztható szekrényeikhez.

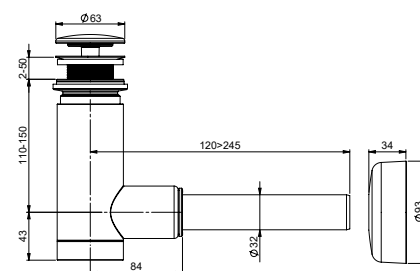

Cikkszám	KIEGÉSZÍTŐK	Súly (kg)	Ár
X01723	Mosdószifon fix leeresztővel	0,6	16 900

A fürdőszobabútorok méretei szélesség/mélység/magasság szerint vannak megadva. A termék súlya bruttó érték, az tartalmazza a csomagolást is. A mosdók az álló mosdó csaptelepek számára előfűrt 35 mm-es nyílással kerülnek forgalomba. A termékek szállítási határideje forgalmazóinkhoz maximum 5 hét. Készleteinket folyamatosan optimalizáljuk, a pontos készletinformációk megtekinthetők a ravak.hu termékoldalon. Az árak forintban értendők és a 27% ÁFA-t tartalmazzák.

Step termékcsalád



Pultra helyezhető mosdókhoz alkalmas bútorcsalád. Az első lépés a rendezett fürdőszobáért. Áttekinthetően tárol mindent, amit nem kíván szem előtt hagyni a fürdőszobában.



Step fürdőszobabútorok

5

5 ÉV KITERJESZTETT, TELJES KÖRŰ
JÓTÁLLÁST VÁLLALUNK MINDEN
FÜRDŐSZOBABÚTORRA.



NEDVESSÉG ELLENI VÉDELEMI
Mélyimpregnált alapanyagok.

Korpusz:	Fehér lakk	Fehér lakk
Ajtó:	Tölgy	Fehér lakk

Step tükrös szekrény

Nyitható tükrös szekrény. Kétoldali tükör (az ajtó belső és külső oldalán).
Két üvegpolc. LED világítás a felső részen (dugalj nélküli, közvetlenül kell csatlakoztatni).



Fehér

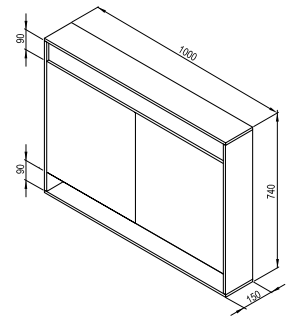

Cikkszám	BÚTOR	Súly (kg)	Méreték (mm)	Ár
X000001421	Step 1000 tükrös szekrény	22,7	1000x150x740	235 900

SD Step mosdó alatti szekrény

Pultra helyezhető mosdó alatti szekrény.

Kifűrt lyuk a mosdó telepítéséhez. Teljesen kihúzható fiók. Fehér lakkozott korpusz, tölgy színű változat.

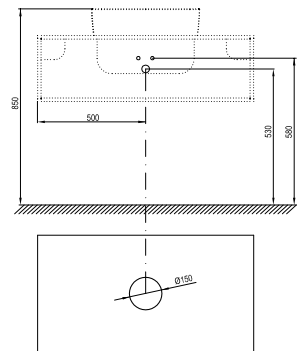
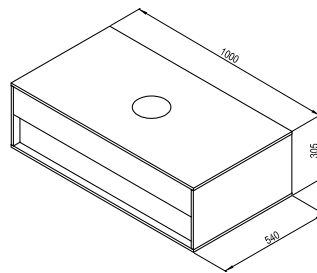

Fehér



Tölgy

Cikkszám	BÚTOR	Súly (kg)	Méreték (mm)	Ár
X000001417	SD Step 1000 mosdó alatti szekrény fehér/tölgy	35,7	1000x540x305	327 900
X000001429	SD Step 1000 mosdó alatti szekrény fehér/fehér			268 600
X000001783	SD Step 800 mosdó alatti szekrény fehér/fehér	33	1050x590x350	294 300

SB Step faliszekrény

Fali szekrény üvegpolcokkal.

Szürke korpusz belső, fehér lakkozott korpusz külső.
Tölgy vagy fehér lakkozott ajtó, csapódásgátló pántokkal.



Fehér



Tölgy

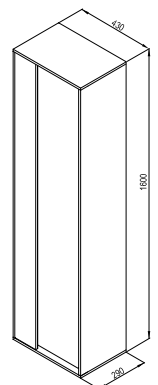

Cikkszám	BÚTOR	Súly (kg)	Méreték (mm)	Ár
X000001419	SB Step faliszekrény 430 fehér/tölgy	32,4	430x290x1600	360 100
X000001430	SB Step faliszekrény 430 fehér/fehér			234 800

A fürdőszobabútorok méretei szélesség/mélység/magasság szerint vannak megadva. A termék súlya bruttó érték, azaz tartalmazza a csomagolást is. A mosdók az álló mosdó csaptelepek számára előfűrt 35 mm-es nyílással kerülnek forgalomba. A termékek szállítási határideje forgalmazóinkhoz maximum 5 hét. Készleteinket folyamatosan optimalizáljuk, a pontos készletinformációk megtekinthetők a ravak.hu termékoldalon. Az árak forintban értendők és a 27% ÁFA-t tartalmazzák.

Öntött műmárvány mosdók



A modern trendnek megfelelően a MOON mosdók, egy mosdópulton elhelyezhető termékcsalád. A kifinomult megjelenés és a letisztult formavilág tökéletes választás minden fürdőszobába.



Moon mosdók



Mosdópultok



Moon mosdócsalád

5

5 ÉV KITERJESZTETT, TELJES KÖRŰ
JÓTÁLLÁST VÁLLALUNK MINDEN
ÖNTÖTT MŰMÁRVÁNY MOSDÓRA.

Moon 1 mosdó - öntött műmárvány

A mosdó nem rendelkezik túlfolyóval, ezért csak hagyományos fix lefolyóval szerelhető.



Cikkszám	MOSDÓ	Súly (kg)	Méreték (mm)	Ár
XJN01300000	MOON 1 mosdó túlfolyó nélkül	7,0	400x400x120	59 300

Moon 1C mosdó - öntött műmárvány

A mosdó nem rendelkezik túlfolyóval, ezért csak hagyományos fix lefolyóval szerelhető.



Cikkszám	MOSDÓ	Súly (kg)	Méreték (mm)	Ár
XJN01300001	MOON 1C mosdó túlfolyó nélkül	7,3	400x355x120	57 600

Moon 2 mosdó - öntött műmárvány

A mosdó nem rendelkezik túlfolyóval, ezért csak hagyományos fix lefolyóval szerelhető.



Cikkszám	MOSDÓ	Súly (kg)	Méreték (mm)	Ár
XJN01300002	MOON 2 mosdó túlfolyó nélkül	9,8	560x400x120	78 900

Moon 2S mosdó - öntött műmárvány

A mosdó nem rendelkezik túlfolyóval, ezért csak hagyományos fix lefolyóval szerelhető.



Cikkszám	MOSDÓ	Súly (kg)	Méreték (mm)	Ár
XJN01300003	MOON 2S mosdó fehér túlfolyó nélkül	9,8	560x400x120	55 500*

*Kifutó termék, a készlet erejéig!

Szükséges kiegészítők mosdókhoz: lásd 136. oldalon.

5

5 ÉV KITERJESZTETT, TELJES KÖRŰ
JÓTÁLLÁST VÁLLALUNK MINDEN
ÖNTÖTT MŰMÁRVÁNY MOSDÓRA.



Egy mosdó, mely egyesíti a téglalap és az ovális formavilágot, ezáltal új esztétikai élményt nyújt a fürdőszobában.

Solo mosdó - öntött műmárvány

A mosdó nem rendelkezik túlfolyóval, ezért csak hagyományos fix lefolyóval szerelhető.



Cikkszám	MOSDÓ	Súly (kg)	Méretek (mm)	Ár
XJX01358000	Solo 580 mosdó túlfolyó nélkül	13,8	580x400x140	82 100

Szükséges kiegészítők mosdókhöz: lásd 136. oldalon.



Solo mosdó

A mosdók méretei szélesség/mélység/magasság szerint vannak megadva. A termék súlya bruttó érték, azaz tartalmazza a csomagolást is. A termékek szállítási határideje forgalmazóinkhoz maximum 5 hét. Készleteinket folyamatosan optimalizáljuk, a pontos készletinformációk megtekinthetők a ravak.hu termékoldalon. Az árak forintban értendők és a 27% ÁFA-t tartalmazzák.

5

5 ÉV KITERJESZTETT, TELJES KÖRŰ
JÓTÁLLÁST VÁLLALUNK MINDEN
ÖNTÖTT MŰMÁRVÁNY MOSDÓRA.



KONCEPCIÓ
Formy koncepció.
Lapozzon a 14. oldalra!



NOSAL design

Formy mosdók



Két különböző vonalvezetés, a minimalista fürdőszoba és a dinamikus környezet ötvözésével. A Formy 01 és Formy 02 mosdók formatervezése tökéletesen harmonizál az azonos nevű koncepció kádjaival.

Formy 01 mosdó - öntött műmárvány

Kényelmes és nagy mosdó, modern kivitelezéssel. Tökéletesen kombinálható az I mosdópulttal.

A mosdó nem rendelkezik túlfolyóval, ezért csak hagyományos fix lefolyóval szerelhető.



Cikkszám	MOSDÓ	Súly (kg)	Méreték (mm)	Ár
XJL01250000	Formy 01 mosdó 500 túlfolyó nélkül	18,6	500x390x140	82 800
XJL01260000	Formy 01 mosdó 600 túlfolyó nélkül	20,6	600x390x140	85 500

Formy 02 mosdó - öntött műmárvány

A finoman ívelt formák a gyakorlati előnyök mellett kifinomult esztétikai élményt nyújtanak. Tökéletesen kombinálható az I mosdópulttal.

A mosdó nem rendelkezik túlfolyóval, ezért csak hagyományos fix lefolyóval szerelhető.



Cikkszám	MOSDÓ	Súly (kg)	Méreték (mm)	Ár
XJM01250000	Formy 02 mosdó 500 túlfolyó nélkül	18,7	500x410x140	82 800
XJM01260000	Formy 02 mosdó 600 túlfolyó nélkül	21,2	600x410x140	85 500

Szükséges kiegészítők mosdókhoz: lásd 136. oldalon.

A mosdók méretei szélesség/mélység/magasság szerint vannak megadva. A termék súlya bruttó érték, azaz tartalmazza a csomagolást is. A termékek szállítási határideje forgalmazóinkhoz maximum 5 hét. Készleteinket folyamatosan optimalizáljuk, a pontos készletinformációk megtekinthetők a ravak.hu termékoldalon. Az árak forintban értendők és a 27% ÁFA-t tartalmazzák.

Formy fürdőszobabútorok



Összeköti a mosdó alatti pultot a fürdőszobai kellékek elrejtésére szolgáló rekeszekkel. Minden modern mosdóhoz használható.



Formy fürdőszobabútorok

5

5 ÉV KITERJESZTETT, TELJES KÖRŰ
JÓTÁLLÁST VÁLLALUNK MINDEN
FÜRDŐSZOBABÚTORRA.



KONCEPCIÓ
Formy koncepció.
Lapozzon a 14. oldalra!



NEDVESSÉG ELLENI VÉDELEMI
Mélyimpregnált alapanyagok.

Formy tükör

Praktikus polccal ellátott tükör a szükséges apróságok részére.

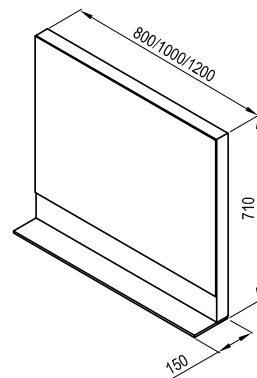

Fehér



Sötét dió



Tölgy

Cikkszám	BÚTOR	Súly (kg)	Méreték (mm)	Ár
X000001044	Formy 800 tükör fehér			131 500
X000001046	Formy 800 tükör tölgy	30,0	800x150x710	145 600
X000001049	Formy 800 tükör dió			145 100
X000000983	Formy 1000 tükör fehér			143 300
X000001047	Formy 1000 tükör tölgy	37,0	1000x150x710	159 900
X000001050	Formy 1000 tükör dió			158 300
X000001045	Formy 1200 tükör fehér			162 100
X000001048	Formy 1200 tükör tölgy	44,0	1200x150x710	164 800
X000000984	Formy 1200 tükör dió			164 300

SB Formy faliszekrény

Magas faliszekrény nagy tárolóhellyel és polcokkal.

Elérhető lakkozott fehér vagy kétféle furnér (tölgy, sötét dió) színben.
A szekrény univerzális - forgatható, így mind a balra, mind a jobbra nyíló változatként használható.



Fehér



Sötét dió



Tölgy

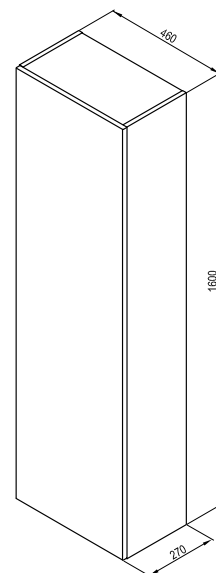

Cikkszám	BÚTOR	Súly (kg)	Méreték (mm)	Ár
X000001262	SB Formy 460 magas faliszekrény sötét dió			303 900
X000001261	SB Formy 460 magas faliszekrény sötét tölgy	28,5	460x270x1600	300 000
X000001260	SB Formy 460 magas faliszekrény sötét fehér			147 400

A fürdőszobabútorok méretei szélesség/mélység/magasság szerint vannak megadva. A termék súlya bruttó érték, azaz tartalmazza a csomagolást is. A termékek szállítási határideje forgalmazóinkhoz maximum 5 hét. Készleteinket folyamatosan optimalizáljuk, a pontos készletinformációk megtekinthetőek a ravak.hu termékoldalon. Az árak forintban értendők és a 27% ÁFA-t tartalmazzák.



5 ÉV KITERJESZTETT, TELJES KÖRŰ
JÓTÁLLÁST VÁLLALUNK MINDEN
FÜRDŐSZOBABÚTORRA.



NEDVESSÉG ELLENI VÉDELEMI
Mélyimpregnált alapanyagok.

Korpusz:	Sötét dió	Tölgy	Fehér lakk
Ajtó:	Sötét dió	Tölgy	Fehér lakk

SD Formy 800 mosdó alatti szekrény

800 x 550 x 220 mm

Szekrény nagy tárolóhellyel és egy fiókkal.
Elérhető lakkozott fehér vagy kétféle furnér
(tölgy, sötét dió) színben.

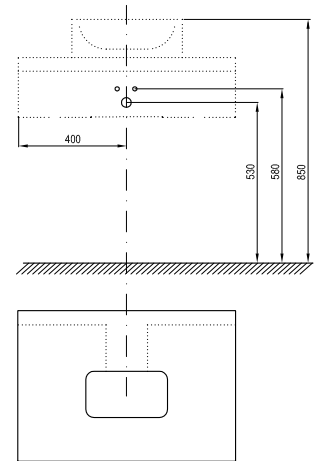
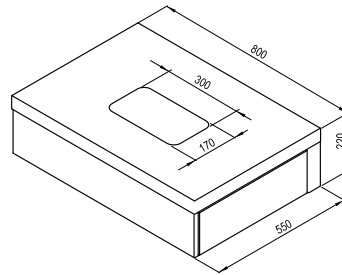

Fehér



Sötét dió



Tölgy

Cikkszám	BÚTOR	Súly (kg)	Méreték (mm)	Ár
X000001029	SD Formy 800 mosdó alatti szekrény fehér			286 100
X000001032	SD Formy 800 mosdó alatti szekrény tölgy	37,0	800x550x220	359 800
X000001035	SD Formy 800 mosdó alatti szekrény dió			351 800

SD Formy 1000/1200 mosdó alatti szekrény

1000/1200 x 550 x 220 mm

Szekrény nagy tárolóhellyel és két fiókkal.
Elérhető lakkozott fehér vagy kétféle furnér
(tölgy, sötét dió) színben.

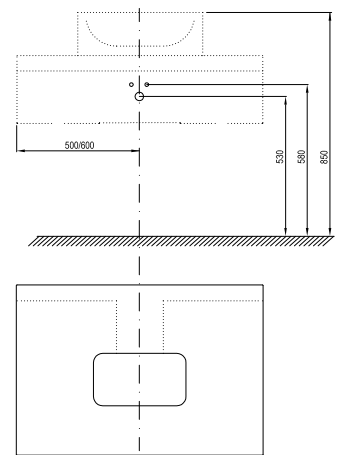
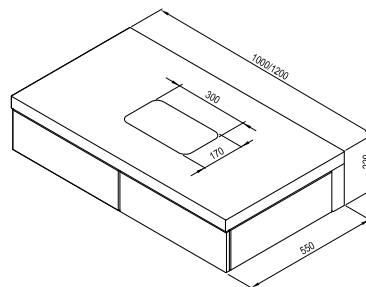

Fehér



Sötét dió



Tölgy

Cikkszám	BÚTOR	Súly (kg)	Méreték (mm)	Ár
X000001030	SD Formy 1000 mosdó alatti szekrény fehér			334 600
X000001033	SD Formy 1000 mosdó alatti szekrény tölgy	46,0	1000x550x220	401 000
X000001036	SD Formy 1000 mosdó alatti szekrény dió			401 900
X000001031	SD Formy 1200 mosdó alatti szekrény fehér			412 900
X000001034	SD Formy 1200 mosdó alatti szekrény tölgy	56,0	1200x550x220	477 200
X000001037	SD Formy 1200 mosdó alatti szekrény dió			475 300

A fürdőszobabútorok méretei szélesség/mélység/magasság szerint vannak megadva. A termék súlya bruttó érték, azaz tartalmazza a csomagolást is. A termékek szállítási határideje forgalmazóinkhoz maximum 5 hét. Készleteinket folyamatosan optimalizáljuk, a pontos készletinformációk megtekinthetőek a ravak.hu termékoldalon. Az árak forintban értendők és a 27% ÁFÁ-t tartalmazzák.

10° öntött műmárvány mosdók és fürdőszobabútorok



reddot design award
winner 2015



DESIGN
AWARD
2016



NOSAL design

A 10°-os szekrények tükrözik a tervező dizájnját és nagy tárolóhelységekkel gazdagítják a bútort.

5

5 ÉV KITERJESZTETT, TELJES KÖRŰ
JÓTÁLLÁST VÁLLALUNK MINDEN
ÖNTÖTT MŰMÁRVÁNY MOSDÓRA
ÉS FÜRDŐSZOBABÚTORRA.



KONCEPCIÓ
10° koncepció.
Lapozzon a 13. oldalra!



NEDVESSÉG ELLENI VÉDELEMI
Mélyimpregnált alapanyagok.

10° sarokmosdó - öntött műmárvány

Enyhe, 10°-os elfordulás a szabad térbe sokkal nagyobb kényelmet nyújt a sarok mosdóknál. Nem kell szűkösködni a fal mellett, mosakodás közben szabadon mozoghatnak a karok. SD 10° mosdó alatti szekrényel kombinálható.



Cikkszám	MOSDÓ	Súly (kg)	Méret (mm)	Ár
XJIL1155000	10° 550 mosdó B fehér, furattal		550x485	52 700*

*Kifutó termék, a készlet erejéig!

Szükséges kiegészítők mosdókhöz: lásd 136. oldalon.



10° mosdók



10° fürdőszobabútorok

5

5 ÉV KITERJESZTETT, TELJES KÖRŰ
JÓTÁLLÁST VÁLLALUNK MINDEN
ÖNTÖTT MŰMÁRVÁNY MOSDÓRA
ÉS FÜRDŐSZOBABÚTORRA.



KONCEPCIÓ
10° koncepció.
Lapozzon a 13. oldalra!



NEDVESSÉG ELLENI VÉDELMI
Mélyimpregnált alapanyagok.

10° saroktükör

A tükör 10°-os szabad térbe fordulása sokkal nagyobb kényelmet nyújt a használat során. Tökéletesen kombinálható a 10° sarokmosdóval.



Sötét dió

Cikkszám	BÚTOR	Súly (kg)	Méret (mm)	Ár
X000001072	10° 550 saroktükör B sötét dió	18,0	550x150x750	47 100*
X000001075	10° 550 saroktükör J sötét dió			42 900*

*Kifutó termék, a készlet erejéig!

SD 10° sarokszekrény

Nyílóajtós, polcos szekrény nagy tárolóhellyel.

A 10° sarokszekrény megfelelő változatai alá.



Sötét dió

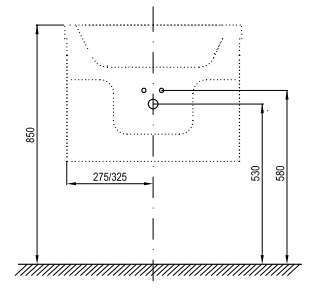

Cikkszám	BÚTOR	Súly (kg)	Méret (mm)	Ár
X000000750	SD 10° 650 sarokszekrény J sötét dió	22,0	650x535x450	77 300*

*Kifutó termék, a készlet erejéig!

SD 10° II mosdó alatti szekrény

Elegendő méretű mosdótér és kényelmes tárolófelületek.

Az SD 10° mosdóval kombinálható.



Fehér

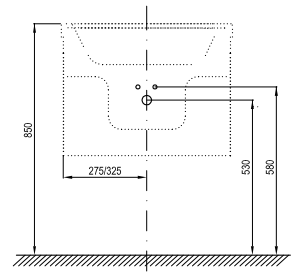

Cikkszám	BÚTOR	Súly (kg)	Méret (mm)	Ár
X000001283	SD 10° II mosdó alatti szekrény 550 fehér	24,9	550x450x450	229 700
X000001285	SD 10° II mosdó alatti szekrény 550 sötét dió			181 800*

*Kifutó termék, a készlet erejéig!

A mosdók méretei szélesség/mélység szerint vannak megadva. A termék súlya bruttó érték, az tartalmazza a csomagolást is. A mosdók az álló mosdó csaptelepek számára előfűrt 35 mm-es nyílással kerülnek forgalomba. **B (bal)** - a termék bal oldali változata, **J (jobb)** - a termék jobb oldali változata. A termékek szállítási határideje forgalmazóinkhoz maximum 5 hét. Készleteinket folyamatosan optimalizáljuk, a pontos készletinformációk megtekinthetők a ravak.hu termékoldalon. Az árak forintban értendők és a 27% ÁFA-t tartalmazzák.

Chrome öntött műmárvány mosdók és fürdőszobabútorok



NOSAL design

A mindennapi használatra előkészítve, öntött műmárványból. Tágas rakódófelületek, kényelmes méretű, lekerekített formájú belső. A modern fürdőszoba, ahol nincs helye a véletlenszerűségnek.



Chrome öntött
műmárvány mosdók



Chrome fürdőszobabútorok
öntött műmárvány mosdók alá

5

5 ÉV KITERJESZTETT, TELJES KÖRŰ
JÓTÁLLÁST VÁLLALUNK MINDEN
ÖNTÖTT MŰMÁRVÁNY MOSDÓRA.



KONCEPCIÓ
Chrome koncepció.
Lapozzon a 12. oldalra!

Chrome mosdó - öntött műmárvány

Az SD Chrome 600/700/800 mosdó alatti
szekrényel kombinálható.



Slim változat

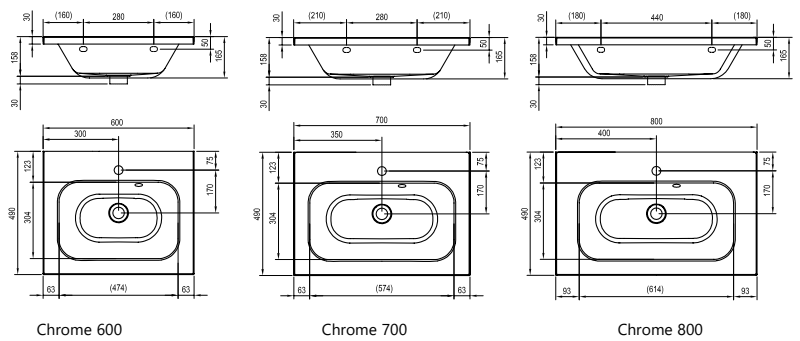

Chrome 600

Chrome 700

Chrome 800

Cikkszám	MOSDÓ	Súly (kg)	Méret (mm)	Ár
XJG01160000	Chrome mosdó 600 fehér nyílással	16,5	600x490	65 600*
XJG01160001	Chrome mosdó 600 Slim fehér nyílással	újdonosság		83 900
XJG01170000	Chrome mosdó 700 fehér nyílással	20,0	700x490	69 900*
XJG01170001	Chrome mosdó 700 Slim fehér nyílással	újdonosság		87 500
XJG01180001	Chrome mosdó 800 Slim fehér nyílással	újdonosság	800x490	89 300

*Kifutó termék, a készlet erejéig!

Chrome dupla mosdó - öntött műmárvány

Dupla mosdó: megduplázza a szimpla mosdó
kényelmét. Az SD Chrome 1200 mosdó alatti
szekrényel kombinálható.



Slim változat

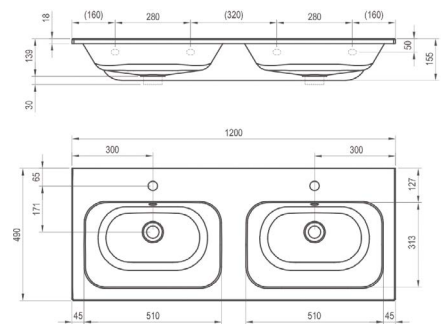

Cikkszám	MOSDÓ	Súly (kg)	Méret (mm)	Ár
XJG01112001	Chrome 1200 Slim dupla mosdó fehér nyílással	újdonosság	1200x490	128 400

Chrome 550 mosdó - kerámia

Magas ellenálló képesség és tartósság jellemzi,
és nagyon könnyen karbantartható. A Chrome
mosdó a legszelebb összehangolt koncepció
része.



Cikkszám	MOSDÓ	Súly (kg)	Méret (mm)	Ár
XJG01155000	Chrome 550 kerámia mosdó fehér		550 x 470	35 800*

*Kifutó termék, a készlet erejéig!

Szükséges kiegészítők mosdókhöz: lásd 136. oldalon.

A mosdók méretei szélesség/mélység szerint vannak megadva. A termék súlya bruttó érték, azaz tartalmazza a csomagolást is. A mosdók az álló mosdó csaptelepek számára előfűrt 35 mm-es nyílással kerülnek forgalomba. A termékek szállítási határideje forgalmazóinkhoz maximum 5 hét. Készleteinket folyamatosan optimalizáljuk, a pontos készletinformációk megtekinthetőek a ravak.hu termékoldalon. Az árak forintban értendők és a 27% ÁFA-t tartalmazzák.

5

5 ÉV KITERJESZTETT, TELJES KÖRŰ
JÓTÁLLÁST VÁLLALUNK MINDEN
FÜRDŐSZOBABÚTORRA.



NEDVESSÉG ELLENI VÉDELEMI
Mélyimpregnált alapanyagok.

Választható színek*:

* Az itt jelzett szekrényeket mindig
fényes fehér ajtókkal szállítjuk.

Korpusz: Fehér lakk
Ajtó: Fehér lakk

SD Chrome II mosdó alatti szekrény

Különböző méretű szekrények két fiókkal.
Az innovatív, elegáns és karcsú fogantyú
lehetővé teszi a könnyű nyitást.
A fogantyúk króm, fekete és fehér színben
elérhetőek.

Ajánlott mosdók:
Chrome 600 / 700 / 800



Króm
fogantyúval



Fekete
fogantyúval



Fehér
fogantyúval

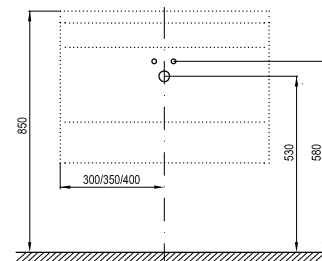

Cikkszám	BÚTOR	Súly (kg)	Méret (mm)	Ár
X000001744	SD Chrome II 600 mosdó alatti szekrény fehér/fehér, fekete fogantyúval 152mm			179 600
X000001772	SD Chrome II 600 mosdó alatti szekrény fehér/fehér, króm fogantyúval 152mm	23	600x490x500	179 600
X000001776	SD Chrome II 600 mosdó alatti szekrény fehér/fehér, fehér fogantyúval 152mm			179 600
X000001745	SD Chrome II 700 mosdó alatti szekrény fehér/fehér, fekete fogantyúval 152mm			179 600
X000001773	SD Chrome II 700 mosdó alatti szekrény fehér/fehér, króm fogantyúval 152mm	25,5	700x490x500	179 600
X000001777	SD Chrome II 700 mosdó alatti szekrény fehér/fehér, fehér fogantyúval 152mm			179 600
X000001746	SD Chrome II 800 mosdó alatti szekrény fehér/fehér, fekete fogantyúval 152mm			199 800
X000001774	SD Chrome II 800 mosdó alatti szekrény fehér/fehér, króm fogantyúval 152mm	27,5	800x490x500	199 800
X000001778	SD Chrome II 800 mosdó alatti szekrény fehér/fehér, fehér fogantyúval 152mm			199 800

SD Chrome II 1200 mosdó alatti szekrény

A két magas fiókos szekrény új, elegáns és karcsú
kiviteli fogantyúval bővült. A tágas fiókos dupla
mosdó praktikus és nagyon esztétikus megoldás
a nagy háztartások számára. A fogantyúk króm,
fekete és fehér színben elérhetőek.

A szekrény használatát a Chrome 1200 dupla
mosdóhoz ajánljuk.



Króm
fogantyúval



Fekete
fogantyúval



Fehér
fogantyúval

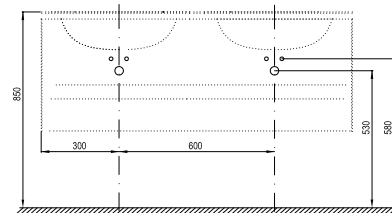

Cikkszám	BÚTOR	Súly (kg)	Méret (mm)	Ár
X000000536	SD Chrome 1200 mosdó alatti szekrény fehér/fehér, króm fogantyúval			311 300*
X000001747	SD Chrome II 1200 mosdó alatti szekrény fehér/fehér, fekete fogantyúval 152mm			299 500
X000001775	SD Chrome II 1200 mosdó alatti szekrény fehér/fehér, króm fogantyúval 152mm	51,0	1200x490x470	299 500
X000001779	SD Chrome II 1200 mosdó alatti szekrény fehér/fehér, fehér fogantyúval 152mm			299 500

*Kifutó termék, a készlet erejéig!

A fürdőszobabútorok méretei szélesség/mélység/magasság szerint vannak megadva. A termék súlya bruttó érték, azaz tartalmazza a csomagolást is. **B (bal)** - a termék bal oldali változata, **J (jobb)** - a termék jobb oldali változata. A termékek szállítási határideje forgalmazóinkhoz maximum 5 hét. Készleteinket folyamatosan optimalizáljuk, a pontos készletinformációk megtekinthetőek a ravak.hu termékoldalon. Az árak forintban értendők és a 27% ÁFA-t tartalmazzák.

5

5 ÉV KITERJESZTETT, TELJES KÖRŰ
JÓTÁLLÁST VÁLLALUNK MINDEN
FÜRDŐSZOBABŰTORRA.



NEDVESSÉG ELLENI VÉDELEMI
Mélyimpregnált alapanyagok.

Választható színek*:

* Az itt jelzett szekrényeket mindig
fényes fehér ajtókkal szállítjuk.

Korpusz: Fehér lakk
Ajtó: Fehér lakk

SB Chrome faliszekrény

Magas faliszekrény három polccal.
A fogantyúk króm, fekete és fehér színben
elérhetőek.

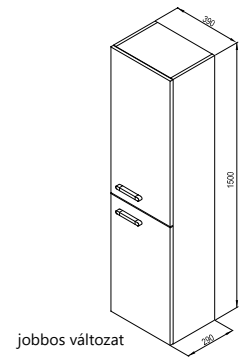

Cikkszám	BÚTOR	Súly (kg)	Méret (mm)	Ár
X00000542	SB Chrome 390 faliszekrény B fehér/fehér, króm fogantyúval			144 400
X00000543	SB Chrome 390 faliszekrény J fehér/fehér, króm fogantyúval			144 400
X000001748	SB Chrome II 390 faliszekrény B fehér/fehér, fekete fogantyúval 152mm	27,5	390x290x1500	156 900
X000001749	SB Chrome II 390 faliszekrény J fehér/fehér, fekete fogantyúval 152mm			156 900
X000001780	SB Chrome II 390 faliszekrény B fehér/fehér, fehér fogantyúval 152mm			156 900
X000001781	SB Chrome II 390 faliszekrény J fehér/fehér, fehér fogantyúval 152mm			156 900

SD Chrome 400 kézmosó alatti szekrény

Szekrény polccal. Classic 400 kézmosóhoz ajánlott.
**Az ajtókat aszerint kell megrendelni, hogy balra
vagy jobbra szeretné nyitni.**
A fogantyúk króm, fekete és fehér színben
elérhetőek.

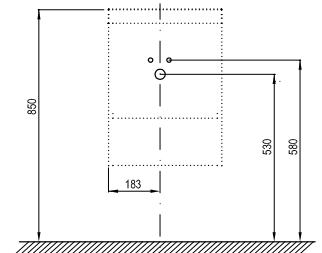
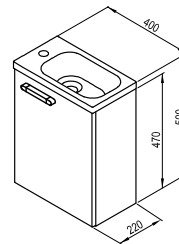

Cikkszám	BÚTOR	Súly (kg)	Méret (mm)	Ár
X000000538	SD Chrome 400 kézmosó alatti szekrény, króm fogantyúval, 152 mm (ajtó nélkül)	6,0		48 300
X000000540	SD Chrome 400 kézmosó alatti szekrényhez ajtó B fehér	3,0	400x220x470	14 400
X000000541	SD Chrome 400 kézmosó alatti szekrényhez ajtó J fehér			14 400
X000001750	SD Chrome II 400 kézmosó alatti szekrény fehér, fekete fogantyúval 152mm (ajtó nélkül)	6,0		49 500
X000001782	SD Chrome II 400 kézmosó alatti szekrény fehér, fehér fogantyúval 152mm (ajtó nélkül)	6,0		49 500

A fürdőszobabútorok méretei szélesség/mélység/magasság szerint vannak megadva. A termék súlya bruttó érték, azaz tartalmazza a csomagolást is. **B (bal)** - a termék bal oldali változata, **J (jobb)** - a termék jobb oldali változata. A termékek szállítási határideje forgalmazóinkhoz maximum 5 hét. Készleteinket folyamatosan optimalizáljuk, a pontos készletinformációk megtekinthetőek a ravak.hu termékoldalon. Az árak forintban értendők és a 27% ÁFA-t tartalmazzák.

Rosa II öntött műmárvány mosdók és mosdópultok



Széles bútorválaszték minden fürdőszobába, ahol a legkisebb dolgok is azonnal elérhető közelségben vannak.



Rosa II mosdók



Rosa II fürdőszobabútorok

5

5 ÉV KITERJESZTETT, TELJES KÖRŰ
JÓTÁLLÁST VÁLLALUNK MINDEN
ÖNTÖTT MŰMÁRVÁNY MOSDÓRA
ÉS FÜRDŐSZOBABŰTORRA.



KONCEPCIÓ
Rosa koncepció.
Lapozzon a 16. oldalra!



NEDVESSÉG ELLENI VÉDELMI
Mélyimpregnált alapanyagok.

Rosa II 600 mosdó - öntött műmárvány

Modern mosdó, amely kombinálható az
SD Rosa II szekrényel és Rosa II tükörrel.

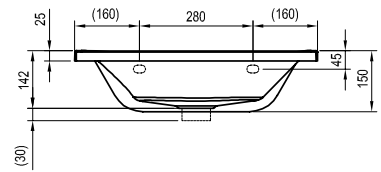

Cikkszám	MOSDÓ	Súly (kg)	Méreték (mm)	Ár
XJ201160000	Rosa II 600 mosdó túlfolyóval	15,8	600x490	86 800

Rosa II 760 mosdó - öntött műmárvány

Modern mosdó, amely kombinálható az
SD Rosa II szekrényel és Rosa II tükörrel.

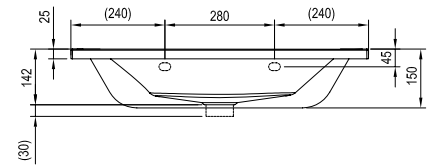

Cikkszám	MOSDÓ	Súly (kg)	Méreték (mm)	Ár
XJ201176000	Rosa II 760 mosdó túlfolyóval	18,6	760x490	92 600

Szükséges kiegészítők mosdókhoz: lásd 136. oldalon.

SD Rosa II mosdó alatti szekrény

Modern mosdó, amely kombinálható az
SD Rosa II szekrényel és Rosa II tükörrel.



SD Rosa 600 II H



SD Rosa 760 II

Cikkszám	MOSDÓ	Súly (kg)	Méreték (mm)	Ár
X000001494	SD Rosa 600 II H mosdó alatti szekrény fehér/fehér	24	600x490x470	175 300
X000001293	SD Rosa 760 II mosdó alatti szekrény fehér/fehér	27,7	760x490x470	118 800*
X000001295	SD Rosa 760 II mosdó alatti szekrény cappuccino/fehér	27,7	760x490x470	118 800*

*Kifutó termék, a készlet erejéig!

SB Rosa II H faliszekrény

Magas faliszekrény, belső üveg polcokkal.

Univerzális használat, az ajtó levehető
jobbos, balos zsanérfuratokkal.

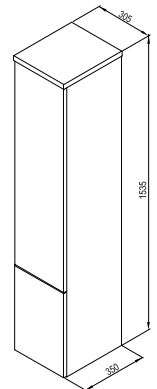

Cikkszám	BŰTOR	Súly (kg)	Méreték (mm)	Ár
X000001496	SB Rosa 300 II H faliszekrény fehér/fehér	27,5	305x350x1535	182 100

A mosdók méretei szélesség/mélység szerint vannak megadva. A termék súlya bruttó érték, az tartalmazza a csomagolást is. A mosdók az álló mosdó csaptelepek számára előfűrt 35 mm-es nyílással kerülnek forgalomba. A termékek szállítási határideje forgalmazóinkhoz maximum 5 hét. Készleteinket folyamatosan optimalizáljuk, a pontos készletinformációk megtekinthetőek a ravak.hu termékoldalon. Az árak forintban értendők és a 27% ÁFA-t tartalmazzák.

Classic II öntött műmárvány mosdók és fürdőszobabútorok



A jól körülhatárolt formák megkönnyítik a fürdőszoba mindennapi használatát, és kiemelik a termékek használhatóságát és különböző színváltozatait.



Classic II mosdók



Classic II fürdőszobabútorok

5

5 ÉV KITERJESZTETT, TELJES KÖRŰ
JÓTÁLLÁST VÁLLALUNK MINDEN
ÖNTÖTT MŰMÁRVÁNY MOSDÓRA.



KONCEPCIÓ
Classic koncepció.
Lapozzon a 17. oldalra!

Classic II mosdó - öntött műmárvány

Az SD Classic II 600/700 mosdó alatti szekrényrel és tükörrel kombinálható.



Slim változat

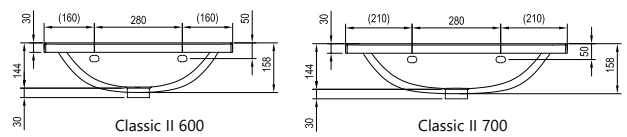

Cikkszám	MOSDÓ	Súly (kg)	Méret (mm)	Ár
XJX01160004	Classic II 600 Slim mosdó fehér nyílással	16,7	600x450x158	85 400
XJX01170000	Classic II 700 mosdó fehér nyílással	19,8	700x450x174	73 200*
XJX01170001	Classic II 700 Slim mosdó fehér nyílással	18,8	700x450x158	89 300

*Kifutó termék, a készlet erejéig!

Classic II mosdó - öntött műmárvány

Bőséges rakodófelület. Az SD Classic 800 II mosdó alatti szekrényrel és tükörrel kombinálható.



Slim változat

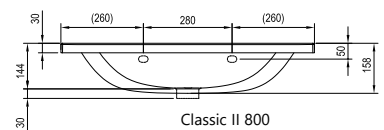

Cikkszám	MOSDÓ	Súly (kg)	Méret (mm)	Ár
XJX01180000	Classic II 800 mosdó fehér nyílással	22,7	800x450x174	76 400*
XJX01180001	Classic II 800 Slim mosdó fehér nyílással	21,6	800x450x174	95 000

*Kifutó termék, a készlet erejéig!

Classic II dupla mosdó - öntött műmárvány

Dupla mosdó tárolófelületekkel a kényelmes mosakodáshoz.
Az SD Classic II 1300 mosdó alatti szekrényrel kombinálható.



Slim változat

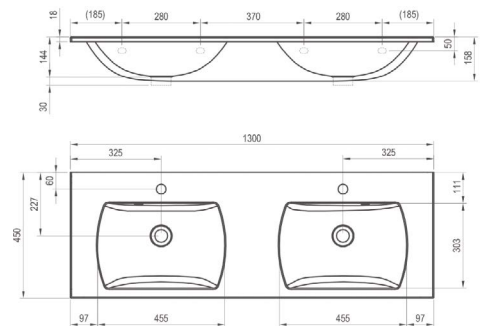

Cikkszám	MOSDÓ	Súly (kg)	Méret (mm)	Ár
XJX01113001	Classic II 1300 Slim dupla mosdó fehér nyílással	34,4	1300x450x158	135 200

Szükséges kiegészítők mosdókhöz: lásd 136. oldalon.

Classic II konzol

Telepíthető a Classic II kézmosóra.



Cikkszám	MOSDÓ	Súly (kg)	Ár
B14000100P	Konzol Classic II 400 kézmosóhoz 2 db	1,142	33 500

A mosdók méretei szélesség/mélység szerint vannak megadva. A termék súlya bruttó érték, azaz tartalmazza a csomagolást is. A mosdók az álló mosdó csaptelepek számára előfűrt 35 mm-es nyílással kerülnek forgalomba. **B (bal)** - a termék bal oldali változata, **J (jobb)** - a termék jobb oldali változata. A termékek szállítási határideje forgalmazóinkhoz maximum 5 hét. Készleteinket folyamatosan optimalizáljuk, a pontos készletinformációk megtekinthetők a ravak.hu termékoldalon. Az árak forintban értendők és a 27% ÁFA-t tartalmazzák.

5

5 ÉV KITERJESZTETT, TELJES KÖRŰ
JÓTÁLLÁST VÁLLALUNK MINDEN
FÜRDŐSZOBABÚTORRA.



KONCEPCIÓ
Classic koncepció.
Lapozzon a 17. oldalra!



NEDVESSÉG ELLENI VÉDELEMI
Mélyimpregnált alapanyagok.

Classic II tükrös szekrény

Tükör beépített világítással rendelkezik.

Tükrőkhöz ajánlott mosdók:
Classic II 600 / 700 / 800



Fehér

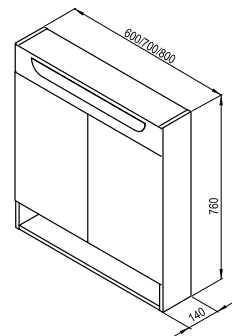

Cikkszám	BÚTOR	Súly (kg)	Méretetek (mm)	Ár
X000001469	Classic II 600 tükrös fehér	13,6	600x140x760	203 000
X000001470	Classic II 700 tükrös fehér	15,9	700x140x760	217 000
X000001471	Classic II 800 tükrös fehér	18,2	800x140x760	227 200

SD Classic II mosdó alatti szekrény

Az SD Classic II mosdó alatti szekrény bal vagy jobb változatban kapható, amelyet hozzá igazítottak a Classic II mosdók azonos változataihoz.

Ajánlott mosdók:
Classic II 600 / 700 / 800



Fehér



fehér/szürke

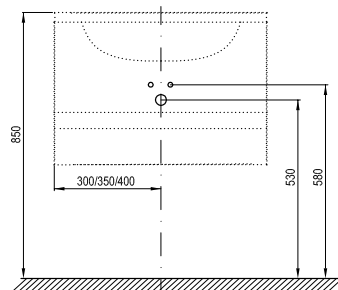

Cikkszám	BÚTOR	Súly (kg)	Méretetek (mm)	Ár
X000001476	SD Classic II 600 mosdó alatti szekrény fehér/fehér	22,5	600x450x585	173 400
X000001477	SD Classic II 600 mosdó alatti szekrény fehér/szürke	22,5	600x450x585	173 400
X000001478	SD Classic II 700 mosdó alatti szekrény fehér/fehér	25,0	700x450x585	180 900
X000001479	SD Classic II 700 mosdó alatti szekrény fehér/szürke	25,0	700x450x585	180 900
X000001480	SD Classic II 800 mosdó alatti szekrény fehér/fehér	27,0	800x450x585	186 300
X000001481	SD Classic II 800 mosdó alatti szekrény fehér/szürke	27,0	800x450x585	186 300

SD Classic II 1300 dupla szekrény mosdó alá

Két magas (50 cm) fiókkal ellátott szekrény. A beépített második fiók a kis tárgyakhoz, a mosdó jobb oldalán található.

A szekrény használatát a Classic II 1300 dupla mosdóhoz ajánljuk.



Fehér



fehér/szürke

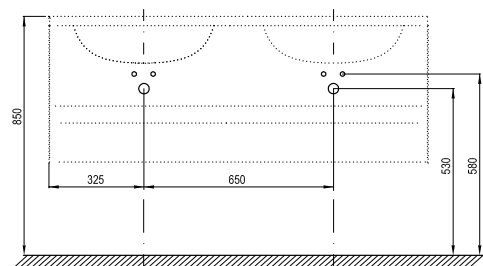

Cikkszám	BÚTOR	Súly (kg)	Méretetek (mm)	Ár
X000001482	SD Classic II 1300 dupla szekrény fehér/fehér	51,3	1300x450x470	308 400
X000001483	SD Classic II 1300 dupla szekrény fehér/szürke	51,3	1300x450x470	308 400

A fürdőszobabútorok méretei szélesség/mélység/magasság szerint vannak megadva. A termék súlya bruttó érték, azaz tartalmazza a csomagolást is. **B (bal)** - a termék bal oldali változata, **J (jobb)** - a termék jobb oldali változata. A termékek szállítási határideje forgalmazóinkhoz maximum 5 hét. Készleteinket folyamatosan optimalizáljuk, a pontos készletinformációk megtekinthetőek a ravak.hu termékoldalon. Az árak forintban értendők és a 27% ÁFA-t tartalmazzák. Figyelmeztetés: A tükrővilágítás kábelrel együtt közvetlenül csatlakoztatható a villamos hálózathoz. Nem tartalmaz kapcsolót, dugalj és konnektort.

5

5 ÉV KITERJESZTETT, TELJES KÖRŰ
JÓTÁLLÁST VÁLLALUNK MINDEN
FÜRDŐSZOBABÚTORRA.

Választható színek:*
* Az itt jelzett szekrényeket mindig fényes
fehér ajtókkal szállítjuk.

Korpusz:	Fehér lakk	Fehér lakk
Ajtó:	Fehér lakk	Fehér lakk/ szürke

SD Classic II 400 alsó szekrény kézmosóhoz

400 x 220 x 500 mm - B/J
Szekrény polccal.

Classic II 400 kézmosóhoz ajánlott.

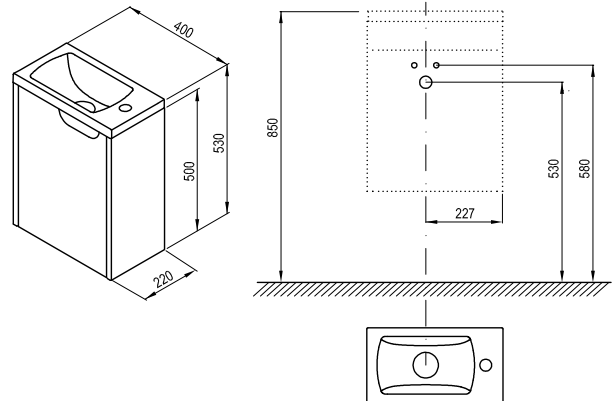

Fehér

Cikkszám	BÚTOR	Súly (kg)	Méret (mm)	Ár
X000001484	SD Classic II 400 alsó szekrény B fehér/fehér	12,3	400x220x500	66 000
X000001486	SD Classic II 400 alsó szekrény J fehér/fehér	12,3	400x220x500	66 000

SB Classic II magas faliszekrény

400x260x1600 mm - B/J
Magas faliszekrény két üvegpolccal,
beépített fiókkal a felső részben.



Fehér



fehér/szürke

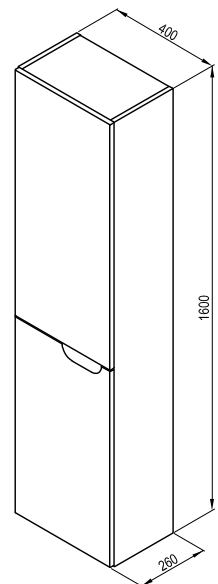

Cikkszám	BÚTOR	Súly (kg)	Méret (mm)	Ár
X000001472	SB Classic 400 magas faliszekrény B fehér/fehér	26,5	400x260x1600	180 100
X000001473	SB Classic 400 magas faliszekrény B fehér/szürke	26,5	400x260x1600	180 100
X000001474	SB Classic 400 magas faliszekrény J fehér/fehér	26,5	400x260x1600	180 100
X000001475	SB Classic 400 magas faliszekrény J fehér/szürke	26,5	400x260x1600	180 100

A fürdőszobabútorok méretei szélesség/mélység/magasság szerint vannak megadva. A termék súlya bruttó érték, azaz tartalmazza a csomagolást is. **B (bal)** - a termék bal oldali változata., **J (jobb)** - a termék jobb oldali változata. A termékek szállítási határideje forgalmazóinkhoz maximum 5 hét. Készleteinket folyamatosan optimalizáljuk, a pontos készletinformációk megtekinthetőek a ravak.hu termékoldalon. Az árak forintban értendők és a 27% ÁFÁ-t tartalmazzák.

Clear öntött műmárvány mosdók és mosdópultok



A Clear mosdók és mosdó alatti szekrények élei pontosan 45°-os szöveget zárnak be. A szekrény minőségét és egyediségét a fa furnér bútortalapok növelik.

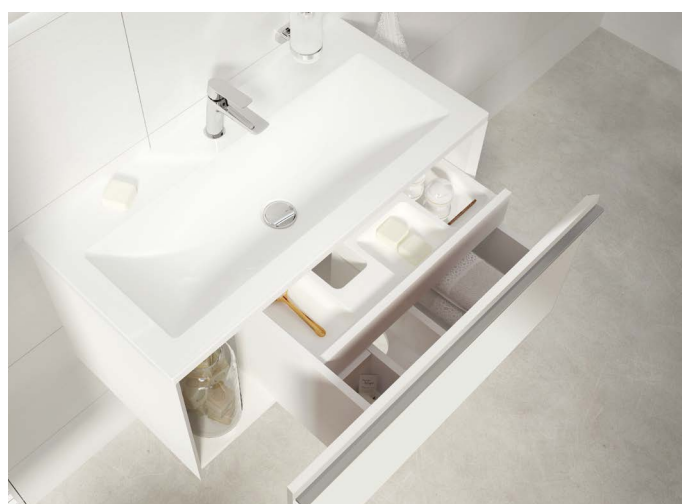

Az anyagfelhasználás során törekedtünk a tisztíthatóságra és a tartóságra.



Clear mosdók



Clear fürdőszobabútorok



5 ÉV KITERJESZTETT, TELJES KÖRŰ JÓTÁLLÁST VÁLLALUNK MINDEN ÖNTÖTT MŰMÁRVÁNY MOSDÓRA.



5 ÉV KITERJESZTETT, TELJES KÖRŰ JÓTÁLLÁST VÁLLALUNK MINDEN FÜRDŐSZOBABÚTORRA.

Választható színek*:

* Az ajtók színe lakkozott fényes fehér vagy lakkozott cseresznye. A korpusz színe mindig fényes fehér.

Korpusz:	Fehér lakk	Fehér lakk
Ajtó:	Cseresznye furnér	Fehér lakk

Clear mosdó - öntött műmárvány

A mosdót önállóan nem lehet falra rögzíteni, kizárólag a Clear mosdó alatti szekrényrel telepíthető. A mosdó nem rendelkezik túlfolyóval, ezért csak hagyományos fix lefolyóval szerelhetők.

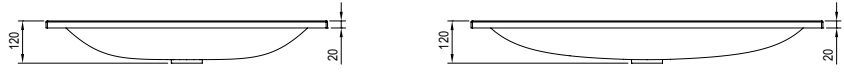

Cikkszám	MOSDÓ	Súly (kg)	Méret (mm)	Ár
XJJ01180000	Clear 800 mosdó fehér nyílással	8,8	800x380	67 000
XJJ01110000	Clear 1000 mosdó fehér nyílással	10,8	1000x380	77 500

Szükséges kiegészítők mosdókhöz: lásd 136. oldalon.

Clear tükör

Tükör beépített világítással. A Clear mosdóval kombinálható.



Cikkszám	BÚTOR	Súly (kg)	Méret (mm)	Ár
X000000765	Clear 800 tükör	6,0	800x30x440	72 200
X000000766	Clear 1000 tükör	7,0	1000x30x440	84 700

SD Clear mosdó alatti szekrény

Mosdó alatti fiókos szekrény. Kiegészítő polccal kisebb kozmetikumok, tartozékok részére.

A szekrény a Clear 800/1000 mosdókkal kombinálható.

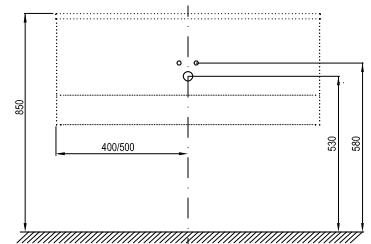

Cikkszám	BÚTOR	Súly (kg)	Méret (mm)	Ár
X000000758	SD Clear 800 mosdó alatti szekrény fehér/cseresznye	29,0	800x380x400	169 000*
X000000760	SD Clear 1000 mosdó alatti szekrény fehér/cseresznye	34,0	1000x380x400	179 000*
X000001642	SD Clear 800 II mosdó alatti szekrény fehér/fehér	29,0	800x380x400	266 500
X000001643	SD Clear 1000 II mosdó alatti szekrény fehér/fehér	34,0	1000x380x400	277 200

SB Clear faliszekrény

Magas osztott faliszekrény üvegpocokkal és fiókokkal.



Cikkszám	BÚTOR	Súly (kg)	Méret (mm)	Ár
X000000761	SB Clear 400 faliszekrény B fehér/fehér			204 300
X000000762	SB Clear 400 faliszekrény B fehér/cseresznye	33,0	400x350x1550	159 000*
X000000763	SB Clear 400 faliszekrény J fehér/fehér			204 300
X000001644	SB Clear 400 II faliszekrény J fehér/fehér			223 700
X000001649	SB Clear 400 II faliszekrény B fehér/fehér	33,0	400x350x1550	223 700

*Kifutó termék, a készlet erejéig!

A mosdók méretei szélesség / mélység szerint vannak megadva. A fürdőszobabútorok méretei szélesség/mélység/magasság kombinációban vannak megadva. A termék súlya bruttó érték, azaz tartalmazza a csomagolást is. A mosdók az álló mosdó csaptelepek számára előfűrt 35 mm-es nyílással kerülnek forgalomba. A termékek szállítási határideje forgalmazóinkhoz maximum 5 hét. Készleteinket folyamatosan optimalizáljuk, a pontos készletinformációk megtekinthetők a ravak.hu termékoldalon. Az árak forintban értendők és a 27% ÁFA-t tartalmazzák. Figyelmeztetés: A tükörlátogatás kábelrel együtt közvetlenül csatlakoztatható a villamos hálózathoz. Nem tartalmaz kapcsolót, dugalj és konnektort.

Natural öntött műmárvány mosdók és fürdőszobabútorok



A szekrények stílusos belső tagolása lehetővé teszi a kozmetikai cikkek tárolását az egész család számára.



Eredeti megoldás két személy kényelméhez.



Natural mosdók



Natural fürdőszobabútorok



5 ÉV KITERJESZTETT, TELJES KÖRŰ JÓTÁLLÁST VÁLLALUNK MINDEN ÖNTÖTT MŰMÁRVÁNY MOSDÓRA.



5 ÉV KITERJESZTETT, TELJES KÖRŰ JÓTÁLLÁST VÁLLALUNK MINDEN FÜRDŐSZOBABÚTORRA.



NEDVESSÉG ELLENI VÉDELEMI Mélyimpregnált alapanyagok.

Natural 500 mosdó - öntött műmárvány

Minimalista forma, vékony peremek, nem túl mély belső. Ideális kisebb fürdőszobákba. A mosdó nem rendelkezik túlfolyóval, ezért csak hagyományos fix lefolyóval szerelhetők.

A mosdó közvetlenül a falra szerelhető, vagy kombinálható az SD Natural 500 szekrénnel.

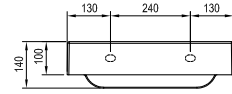

Cikkszám	MOSDÓ	Súly (kg)	Méret (mm)	Ár
XJO01250000	Natural 500 mosdó túlfolyó nélkül	15,8	500x450	71 800

Natural 800 mosdó - öntött műmárvány

Csábítóan egyenes vonalai és szögletes, sík belső mosdórésze tökéletes harmóniát alkot. A mosdó nem rendelkezik túlfolyóval, ezért csak hagyományos fix lefolyóval szerelhetők.

A mosdó közvetlenül a falra szerelhető, vagy kombinálható az SD Natural 800 mosdószekrénnel.

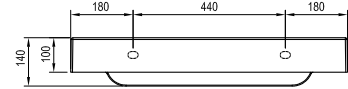

Cikkszám	MOSDÓ	Súly (kg)	Méret (mm)	Ár
XJO01280000	Natural 800 mosdó túlfolyó nélkül	23,7	800x450	103 800

Natural Duo dupla mosdó - öntött műmárvány

Minimalista forma, széles peremek, lágy, íves belső. Az egybeöntött mosdótér könnyen karbantartható, emellett kényelmesen használható két személy számára is.

A mosdó nem rendelkezik túlfolyóval, ezért csak hagyományos fix lefolyóval szerelhetők. A mosdó közvetlenül a falra szerelhető, vagy kombinálható az SD Natural 1200 szekrénnel.

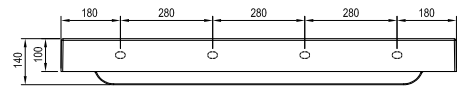

Cikkszám	MOSDÓ	Súly (kg)	Méret (mm)	Ár
XJO01212000	Natural Duo 1200 dupla mosdó túlfolyó nélkül	34,4	1200x450	139 100

Szükséges kiegészítők mosdókhoz: lásd 136. oldalon.

5

5 ÉV KITERJESZTETT, TELJES KÖRŰ
JÓTÁLLÁST VÁLLALUNK MINDEN
FÜRDŐSZOBABÚTORRA.



NEDVESSÉG ELLENI VÉDELEMI
Mélyimpregnált alapanyagok.

Korpusz: Fehér lakk
Ajtó: Fehér lakk

SD Natural mosdó alatti szekrény

Praktikus fiókos szekrény nagy tárolóhellyel és fiókkal.



Fehér

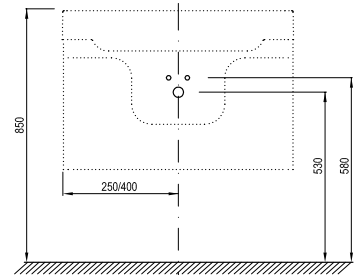
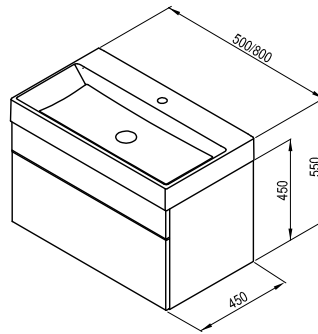

Cikkszám	BÚTOR	Súly (kg)	Méreték (mm)	Ár
X000001051	SD Natural 500 mosdó alatti szekrény fehér	30,0	500x450x450	142 000
X000001052	SD Natural 800 mosdó alatti szekrény fehér	37,0	800x450x450	155 200

SD Natural 1200 mosdó alatti szekrény

1200 x 450 x 450 mm
Praktikus fiókos szekrény nagy tárolóhellyel és fiókkal.



Fehér

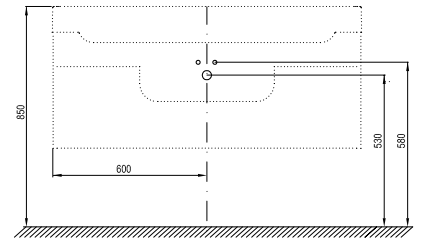
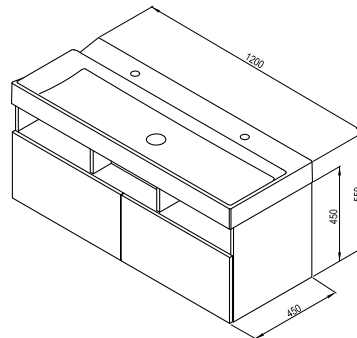

Cikkszám	BÚTOR	Súly (kg)	Méreték (mm)	Ár
X000001053	SD Natural 1200 mosdó alatti szekrény fehér	60,0	1200x450x450	249 000

A fürdőszobabútorok méretei szélesség/mélység/magasság szerint vannak megadva. A termék súlya bruttó érték, az tartalmazza a csomagolást is. A termékek szállítási határideje forgalmazóinkhoz maximum 5 hét. Készleteinket folyamatosan optimalizáljuk, a pontos készletinformációk megtekinthetők a ravak.hu termékoldalon. Az árak forintban értendők és a 27% ÁFA-t tartalmazzák. Figyelmeztetés: A tükörvilágítás kábellel együtten közvetlenül csatlakoztatható a villamos hálózathoz. Nem tartalmaz kapcsolót, dugalj és konnektort.

Flat 600 mosdó - öntött műmárvány

Minimalista forma, vékony peremek, íves, mély belső.

Dübelrel falra rögzíthető.

Chrome/Classic 600 tükör ajánlott hozzá.

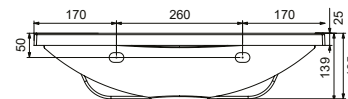

Cikkszám	MOSDÓ	Méretetek (mm)	Ár
XJP01160000	Flat 600 mosdó	600x460	73 500

Flat 900 mosdó - öntött műmárvány

Minimalista forma, széles oldalsó peremek, íves, mély belső.

Dübelrel falra rögzíthető.

Clear 1000 tükör ajánlott hozzá.

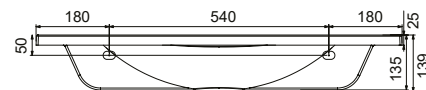

Cikkszám	MOSDÓ	Méretetek (mm)	Ár
XJP01190000	Flat 900 mosdó	900x460	87 700

Flat Duo 1200 dupla mosdó - öntött műmárvány

Minimalista forma, vékony peremek, íves, lágy osztott belső, abszolút szimmetria.

Dübelrel falra rögzíthető.

2 db Chrome/Classic 600 tükör ajánlott hozzá.

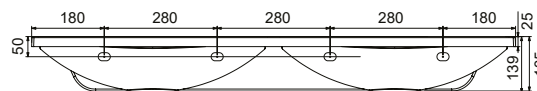

Cikkszám	MOSDÓ	Méretetek (mm)	Ár
XJP01112000	Flat Duo 1200 dupla mosdó	1200x460	111 400

Szükséges kiegészítők mosdókhöz: lásd 136. oldalon.

BeHappy II öntött műmárvány mosdók



BeHappy II mosdó

Praktikus megoldás kisebb fürdőszobákba.



5 ÉV KITERJESZTETT, TELJES KÖRŰ JÓTÁLLÁST VÁLLALUNK MINDEN ÖNTÖTT MŰMÁRVÁNY MOSDÓRA.



KONCEPCIÓ
BeHappy II koncepció.
Lapozzon a 19. oldalra!

BeHappy II sarokmosdó - öntött műmárvány

A mosdó friss dizájnjában visszaköszönnek a kád modern vonalai. A technológiailag tökéletes öntött műmárvány sarokmosdó, praktikus tárolóhelyet is biztosít a felhasználóknak.



jobbos változat



balos változat

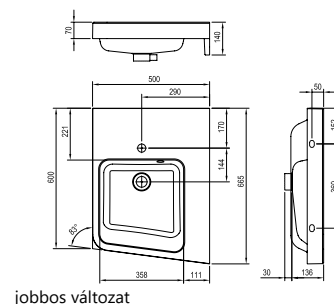

jobbos változat

Cikkszám	MOSDÓ	Súly (kg)	Méretetek (mm)	Ár
XJAL1100001	BeHappy II sarokmosdó B túlfolyóval	19,7	500x665	90 500
XJAP1100001	BeHappy II sarokmosdó J túlfolyóval			90 500

Mosdó BeHappy II - öntött műmárvány

550 x 400 mm

Bárhol a fürdőszobában megállja a helyét, mosdó alatti szekrényel kombinálva pedig bőséges tárolóhelyet gazdagítja a BeHappy II koncepciót.

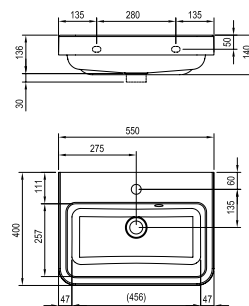

Cikkszám	MOSDÓ	Súly (kg)	Méretetek (mm)	Ár
XJA01155000	BeHappy II 550 mosdó túlfolyóval	15,6	550x400	82 800

A mosdók méretei szélesség/mélység szerint vannak megadva. A termék súlya bruttó érték, azaz tartalmazza a csomagolást is. A mosdók az álló mosdó csaptelepek számára előfűrt 35 mm-es nyílással kerülnek forgalomba. **B (bal)** - a termék bal oldali változata., **J (jobb)** - a termék jobb oldali változata. A termékek szállítási határideje forgalmazóinkhoz maximum 5 hét. Készleteinket folyamatosan optimalizáljuk, a pontos készletinformációk megtekinthetők a ravak.hu termékoldalon. Az árak forintban értendők és a 27% ÁFA-t tartalmazzák.

Avocado öntött műmárvány mosdók



Avocado mosdók

Még több rakodófelület. A kád és a mosdó együtt rendkívül helytakarékos megoldást kínál.

5

5 ÉV KITERJESZTETT, TELJES KÖRŰ JÓTÁLLÁST VÁLLALUNK MINDEN ÖNTÖTT MŰMÁRVÁNY MOSDÓRA.



KONCEPCIÓ
Avocado koncepció.
Lapozzon a 18. oldalra!

Avocado mosdó - öntött műmárvány

Bőséges rakodófelület, egyedülálló dizájn, amely tökéletes összhangban van a kád formájával.

Ha a mosdót a kád fölé szereli, sokkal több hely marad szabadon a fürdőszobában.



jobbos változat



balos változat

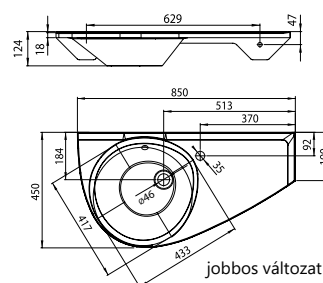

jobbos változat

Cikkszám	MOSDÓ	Súly (kg)	Méret (mm)	Ár
XJ1L1100000	Avocado mosdó B túlfolyóval	13,6	850x450	66 600
XJ1P1100000	Avocado mosdó J túlfolyóval			66 600

Avocado Comfort mosdó- öntött műmárvány

950 x 530 mm - B/J

Még több rakodófelület, komfortosabb tisztálkodás.

Ajánljuk az Avocado kád fölé helyezni.



jobbos változat



balos változat

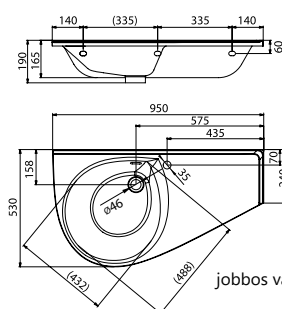

jobbos változat

Cikkszám	MOSDÓ	Súly (kg)	Méret (mm)	Ár
XJ9L1100000	Avocado Comfort B túlfolyóval	20,1	950x530	86 800
XJ9P1100000	Avocado Comfort J túlfolyóval			86 800

A mosdók méretei szélesség/mélység szerint vannak megadva. A termék súlya bruttó érték, azaz tartalmazza a csomagolást is. A mosdók az álló mosdó csaptelepek számára előfűrt 35 mm-es nyílással kerülnek forgalomba. **B (bal)** - a termék bal oldali változata, **J (jobb)** - a termék jobb oldali változata. A termékek szállítási határideje forgalmazóinkhoz maximum 5 hét. Készleteinket folyamatosan optimalizáljuk, a pontos készletinformációk megtekinthetők a ravak.hu termékoldalon. Az árak forintban értendők és a 27% ÁFA-t tartalmazzák.

Kézmosók



Veda
fürdőszobabútorok



A mosdót a csapteleppel balos, vagy jobbos állásban is lehet telepíteni. A szekrény kompakt alakjával együtt praktikus egységet alkot, és lehetővé teszi a kézmosást szűkebb helyeken is.

3

3 ÉV KITERJESZTETT, TELJES KÖRŰ JÓTÁLLÁST VÁLLALUNK MINDEN VEDA SLIM ÉS VEDA MOSDÓRA.

5

5 ÉV KITERJESZTETT, TELJES KÖRŰ JÓTÁLLÁST VÁLLALUNK MINDEN FÜRDŐSZOBABÚTORRA.



NEDVESSÉG ELLENI VÉDELEMI Mélyimpregnált alapanyagok.

Korpusz: Fehér lakk
Ajtó: Fehér lakk

Veda Slim kézmosó - kerámia

Vékony falú kerámia mosdó. A vékony slim szélek növelik a kézmosó felületét. Ideális olyan helyiségekbe, ahol a klasszikus mosdó nem fér el. A mosdó, Veda szekrényhez alkalmas, önállóan nem telepíthető.



Cikkszám	KÉZMOSÓ	Súly (kg)	Méreték (mm)	Ár
XJX01240000	Veda Slim 400 mosdó	4,6	400x220	31 500
Cikkszám	KIEGÉSZÍTŐK	Súly (kg)		Ár
X01439	Mosdólefolyó, hagyományos (fix, krómozott)	0,3	-	8 400
X01695	Kerámia leeresztő takaró mosdóhoz - fehér	0,3	-	15 600
X01436	Mosdó csőszifon króm U	0,4	-	8 400

SD Veda 400 alsó szekrény kézmosóhoz

Faliszekrény Veda kézmosó alá. A szekrény ajtajait balra vagy jobbra nyílóként is lehet telepíteni.



Fehér

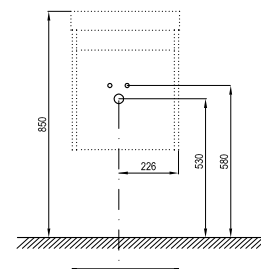

Cikkszám	BÚTOR	Súly (kg)	Méreték (mm)	Ár
X000001386	SD Veda 400 alsó szekrény kézmosóhoz	11,7	400x220x450	39 300

A mosdók méretei szélesség/mélység szerint vannak megadva. A fürdőszobabútorok méretei szélesség/mélység/magasság kombinációban vannak megadva. A termék súlya bruttó érték, azaz tartalmazza a csomagolást is. A mosdók az álló mosdó csaptelepek számára előfűrt 35 mm-es nyílással kerülnek forgalomba. A termékek szállítási határideje forgalmazóinkhoz maximum 5 hét. Készleteinket folyamatosan optimalizáljuk, a pontos készletinformációk megtekinthetők a ravak.hu termékoldalon. Az árak forintban értendők és a 27% ÁFA-t tartalmazzák.

33 ÉV KITERJESZTETT, TELJES KÖRŰ
JÓTÁLLÁST VÁLLALUNK MINDEN
YARD MOSDÓRA.**5**5 ÉV KITERJESZTETT, TELJES KÖRŰ
JÓTÁLLÁST VÁLLALUNK MINDEN
ÖNTÖTT MŰMÁRVÁNY MOSDÓRA.

Kézmósó Yard 280 C - kerámia

A mosdót fix lefolyóval ajánljuk.

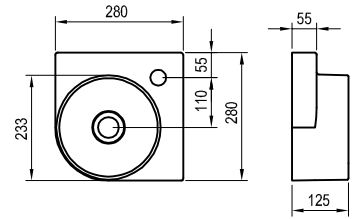

Cikkszám	MOSDÓ	Súly (kg)	Méreték (mm)	Ár
XJX01228000	Yard 280 C mosdó fehér	4,9	280x280x125	79 000
XJX0D228000	Yard 280 C mosdó matt fekete			90 700

Chrome kézmósó - öntött műmárvány

Az önálló kézmósó közvetlenül a falra rögzíthető.
A kézmósó nem tartalmaz túlfolyót, szükséges a
fix mosdólefolyó használata.

Az SD Chrome 400 szekrényel kombinálható.



balos változat

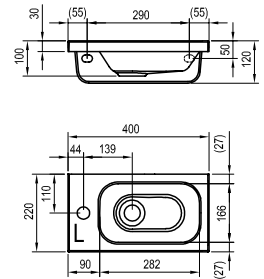

Cikkszám	MOSDÓ	Súly (kg)	Méreték (mm)	Ár
XJGL1100000	Chrome 400 kézmósó B fehér nyílással	5,6	400x220	43 700
XJGP1100000	Chrome 400 kézmósó J fehér nyílással			43 700

Classic II kézmósó - öntött műmárvány

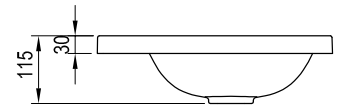
Kombinálható SD Classic II 400 mosdószekrényel és cső alakú
mosdószifonnal.A kézmósó önállóan falra nem szerelhető. Mosdó alatti szekrényel
kombinálható vagy krómozott fém konzollal telepíthető. A kézmósó
nem tartalmaz túlfolyót, szükséges a fix mosdólefolyó használata ezért
leeresztő nélküli csapteleppel és fix mosdó lefolyóval szerelhető.

Cikkszám	MOSDÓ	Súly (kg)	Méreték (mm)	Ár
XJX01140004	Classic II 400 kézmósó fehér nyílással	4,1	400x220x115	41 500

Rainbow mini 400 kézmósó - öntött műmárvány

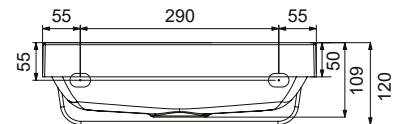
A Rainbow kézmósó a legkisebb terekbe is alkalmas.
Minimalista forma, íves, vékony perem, mély belső.
Dübelrel falra rögzíthető.Túlfolyó nélküli típus, ezért fix mosdólefolyóval szerelendő.
Leeresztő nélküli mosdócsapteleppel alkalmazzuk.

Cikkszám	MOSDÓ	Méreték (mm)	Ár
XJX01140000	Rainbow mini 400 kézmósó J	400x220	39 900
XJX01140005	Rainbow mini 400 kézmósó B		39 900

A mosdó falra dübelesen rögzíthető, kínálatunkból szekrényrel nem kiegészíthető.

Szükséges kiegészítők mosdókhöz: lásd 136. oldalon.

A mosdók méretei szélesség/mélység szerint vannak megadva. A fürdőszobabútorok méretei szélesség/mélység/magasság kombinációban vannak megadva. A termék súlya bruttó érték, azaz tartalmazza a csomagolást is. A mosdók az álló mosdó csaptelepek számára előfűrt 35 mm-es nyílással kerülnek forgalomba. A termékek szállítási határideje forgalmazóinkhoz maximum 5 hét. Készleteinket folyamatosan optimalizáljuk, a pontos készletinformációk megtekinthetők a ravak.hu termékoldalon. Az árak forintban értendők és a 27% ÁFA-t tartalmazzák.

Tükrök LED világítással



5 ÉV GARANCIA A FÜRDŐSZOBAI TÜKRÖKRE.

Strip tükör

Modern, lekerekített sarkú tükör, porszórt alumínium keretbe szerelve. A LED lámpák kiemelik a tükör dekoratív stílusát, amely nemcsak a fürdőszobában, hanem más otthoni terekben is alkalmazható.

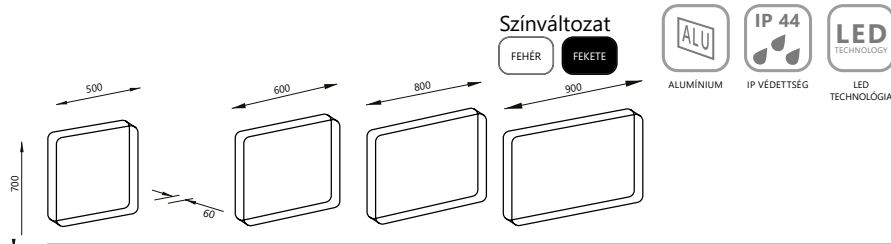

Cikkszám	BÚTOR	Súly (kg)	Méreték (mm)	Ár
X000001565	Strip 500 fehér tükör LED világítással	10	500x700x60	150 100
X000001569	Strip 500 fekete tükör LED világítással			150 100
X000001566	Strip 600 fehér tükör LED világítással	12	600x700x60	155 100
X000001570	Strip 600 fekete tükör LED világítással			155 100
X000001567	Strip 800 fehér tükör LED világítással	14,6	800x700x60	166 900
X000001571	Strip 800 fekete tükör LED világítással			166 900
X000001568	Strip 900 fehér tükör LED világítással	16,9	900x700x60	173 900
X000001572	Strip 900 fekete tükör LED világítással			173 900

Oblong tükör

A téglalap alakú tükör körüli megvilágítással elragadó fényt ad, kiemelve a helyiség esztétikai értékét.

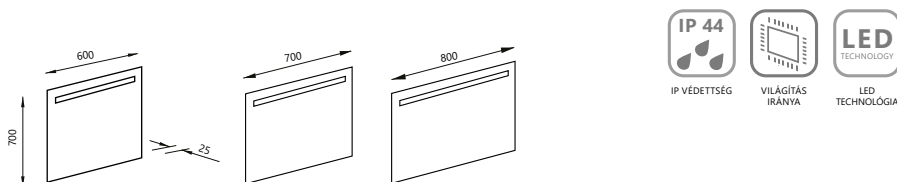

Cikkszám	BÚTOR	Súly (kg)	Méreték (mm)	Ár
X000001562	Oblong 600 tükör LED világítással	9,8	600x700x25	109 100
X000001563	Oblong 700 tükör LED világítással	11,2	700x700x25	113 700
X000001564	Oblong 800 tükör LED világítással	12,5	800x700x25	121 800

Luna tükör

Kerek tükör, mely mindössze 25 mm mély, körülötte elbűvölő ragyogással. A tükör alatt homogén akrilüveg található, amely lenyűgöző fényt ad. A tükör mögött lévő LED-ek a rejtett funkciónak köszönhetően, kevésbé láthatóak.

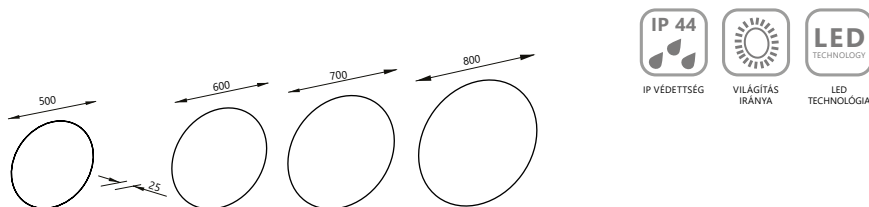

Cikkszám	BÚTOR	Súly (kg)	Méreték (mm)	Ár
X000001577	Luna 500 tükör LED világítással	5,5	Ø 50x25	111 100
X000001578	Luna 600 tükör LED világítással	7,4	Ø 60x25	114 400
X000001579	Luna 700 tükör LED világítással	9,6	Ø 70x25	122 900
X000001580	Luna 800 tükör LED világítással	12,4	Ø 80x25	134 500

Orbit tükör

A tükör peremén energikus megvilágítás. A kifelé irányuló fényforrás, a tükör körül a melegség nyugodt érzését adja.

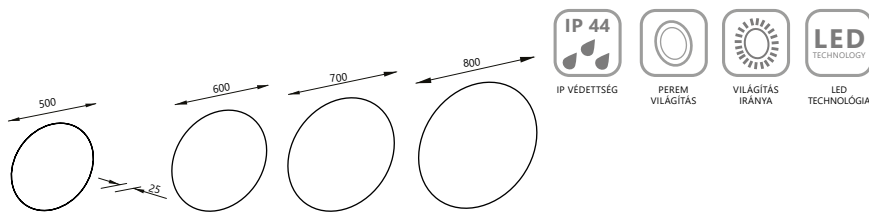
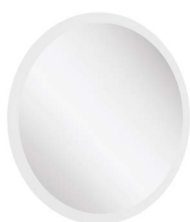

Cikkszám	BÚTOR	Súly (kg)	Méreték (mm)	Ár
X000001573	Orbit 500 tükör LED világítással	5,4	Ø 50x25	116 100
X000001574	Orbit 600 tükör LED világítással	7,5	Ø 60x25	121 100
X000001575	Orbit 700 tükör LED világítással	9,6	Ø 70x25	131 200
X000001576	Orbit 800 tükör LED világítással	12,5	Ø 80x25	136 400

A tükrök méretei szélesség/mélység szerint vannak megadva. A termék súlya bruttó érték, azaz tartalmazza a csomagolást is. A termékek szállítási határideje forgalmazóinkhoz maximum 5 hét. Készleteinket folyamatosan optimalizáljuk, a pontos készletinformációk megtekinthetőek a ravak.hu termékoldalon. Az árak forintban értendők és a 27% ÁFA-t tartalmazzák.

Kiegészítők mosdókhoz



3 ÉV JÓTÁLLÁS FÉM KIVITEL



Fix leeresztő kézmosókhoz és túlfolyó nélküli mosdókhoz

króm - Cikkszám: X01439 Ár 8 400,-
 fehér - kerámia - Cikkszám: X01695 Ár 15 600,-
 fekete - Cikkszám: X01762 Ár 25 000,-
 grafit - Cikkszám: X01839 Ár 47 700,-
 rose gold - Cikkszám: X01840 Ár 32 300,-



3 ÉV JÓTÁLLÁS FÉM KIVITEL



Mosdólefolyó ClickClack rendszerrel, minden mosdótípushoz

króm - Cikkszám: X01373 Ár 7 800,-
 fekete - Cikkszám: X01748 Ár 19 000,-
 rose gold - Cikkszám: X01838 Ár 31 600,-
 grafit - Cikkszám: X01837 Ár 39 600,-
 matt fehér - Cikkszám: X01836 Ár 21 900,-



3 ÉV JÓTÁLLÁS FÉM KIVITEL



Mosdólefolyó ClickClack rendszerrel, alacsony, minden mosdótípushoz

U alakú mosdószifonnal kombinálva főleg bútoros mosdókhoz használatos, ahol helyet takarít meg.
 Cikkszám: X01437

Ár 7 900,-



3 ÉV JÓTÁLLÁS FÉM KIVITEL



Mosdószifon U alakú

I mosdópulthoz alkalmas.

Az alacsony mosdólefolyóval kombinálva főleg bútoros mosdókhoz használatos, ahol helyet takarít meg.
 Cikkszám: X01436

Ár 8 400,-



3 ÉV JÓTÁLLÁS FÉM KIVITEL



Krómozott / fekete / rose gold / grafit teleszkópos mosdószifon

A teleszkópos szifon főként I mosdópultokhoz valamint bármilyen mosdó típushoz, főként ha szekrény nélkül (látszó elemként) telepítik.

króm - Cikkszám: X01371 Ár 27 100,-
 fekete - Cikkszám: X01747 Ár 38 500,-
 rose gold - Cikkszám: X01835 Ár 83 600,-
 grafit - Cikkszám: X01834 Ár 80 800,-



2 ÉV JÓTÁLLÁS



Helytakarékos mosdószifon

Alkalmas az alacsony mosdólefolyóval való kombinálásra.

A szifon nem vesz el helyet a mosdó alatti térből. A szekrény belseje így alkalmassá válik nagyobb tárgyak tárolására.

Cikkszám: X01612

Ár 5 800,-



3 ÉV JÓTÁLLÁS FÉM KIVITEL



Balance / Comfort bútorba szerelhető mosdószifon fix leeresztővel

A mosdószifon a sülyesztett Balance/Comfort mosdókhoz tervezték ugyanazon sorozat falra akasztható szekrényeikhez.

Cikkszám: X01723

Ár 16 900,-

Cikkszám	TÚLFOLYÓ KERETEK MOSDÓHOZ	Ár
X01807	Túlfolyó keret mosdóhoz RF1, fehér matt	2 900
X01808	Túlfolyó keret mosdóhoz RF1, fekete matt	2 900
X01832	Túlfolyó keret mosdóhoz RF1, grafit	12 900
X01833	Túlfolyó keret mosdóhoz RF1, rose gold	12 900

**újdon**ság

Elegant RimOff monoblokkos WC ülőkével

380 x 605 x 825 mm

Kis és nagy öblítési tartomány 3-6 liter. Perem nélküli kivitel. Az ülőke tartós műanyagból készül és SoftClose lecsapódásgátló mechanizmussal van ellátva.

Cikkszám: X01872

Ár 117 000,-

újdonság

Optima RimOff monoblokkos WC ülőkével

380 x 605 x 825 mm

Kis és nagy öblítési tartomány 3-6 liter. Perem nélküli kivitel. Az ülőke tartós műanyagból készül és SoftClose lecsapódásgátló mechanizmussal van ellátva.

Cikkszám: X01870

Ár 109 800,-

A termék méretei szélesség/mélység/magasság kombinációban vannak megadva.

A termékek szállítási határideje forgalmazóinkhoz maximum 5 hét. A jelzett tételből statisztikánk alapján igyekszünk azonnal rendelkezésre álló készletet tartani, azonban időszakos hiány előfordulhat. Pontos készletinformáció weboldalunkon megtalálható. Az árak forintban értendők és a 27% ÁFA-t tartalmazzák.

10 év garancia a WC-re; 2 év garancia a WC-ülőkére; 2 év garancia az öblítő mechanizmusra.

10

10 ÉV KITERJESZTETT, TELJES KÖRŰ
JÓTÁLLÁST VÁLLALUNK MINDEN
WC-RE ÉS A BEÉPÍTETT TARTÁLYRA.



KONCEPCIÓ
Chrome koncepció
Lapozzon a 12. oldalra!



Uni Chrome RimOff WC fekete

360 x 510 x 350 mm

Perem nélküli kivitel, így nincsenek elérhetetlen helyek a tisztításnál. Ezáltal a tisztán tartása tökéletesen kivitelezhető.

Cikkszám: X01794

Ár 159 500,-



WC ülőke Uni Chrome Flat fekete

360 x 445 x 61,5 mm

Az extra vékony ülőke tartós műanyagból készül és lecsapódásgátló mechanizmussal van ellátva - SoftClose. Formája és színe illeszkedik a fekete Uni Chrome RimOff WC-hez és a Chrome fürdőszobai koncepció egyéb szerelvényeihez.

Cikkszám: X01795

Ár 69 600,-



Chrome nyomólap fekete

247 x 165 mm

Tökéletesen illeszkedik a fekete WC-hez. A formája különösen jól illeszkedik a Chrome sorozat fürdőszobai és WC-felszereléseire. A kezelógomb mechanizmusa a falba integrált, így nem zavarja az esztétikus megjelenést.

Cikkszám: X01797

Ár 80 300,-



Classic RimOff WC

370 x 515 x 330 mm

Perem nélküli technológia ahol a WC belső valójában könnyen tisztul és a Classic koncepcióval ideális megjelenést biztosít.

Cikkszám: X01671

Ár 95 800,-



Vita RimOff WC

360 x 530 x 350 mm

Egyszerű és letisztult formájával bármely belső tér stílusos elemévé válik. Elegáns vonalvezetése kifinomult és modern megjelenést kölcsönöz fürdőszobájának.

Cikkszám: X01860

Ár 99 900,-



WC ülőke Classic Slim

360 x 453 x 19 mm
Az extra vékony ülőke tartós műanyagból készül és SoftClose lecsapódásgátló mechanizmussal van ellátva.

Cikkszám: X01673

Ár 28 900,-

WC ülőke Classic

366 x 453 x 48 mm
Az ülőke extra tartós műanyagból készül és SoftClose lecsapódásgátló mechanizmussal van ellátva.

Cikkszám: X01672

Ár 26 000,-

WC ülőke Vita Slim

364 x 450 x 51 mm
Az extra vékony ülőke tartós műanyagból készül és SoftClose lecsapódásgátló mechanizmussal van ellátva. Két változatban: Fehér/fekete

Cikkszám: X01861/X01862

Ár 25 700,-/39 900

Twin nyomólap

247 x 165 mm

A fém nyomógombok rendszere falba beépített, így csak minimálisan látszanak a burkolat síkjából, és nem zavarják a tiszta, egységes dizájnt. Szatén változatban.

Cikkszám: X01739

Ár 73 900,-

Uni Slim nyomólap fekete

247 x 165 mm

Kecses műanyag gombok, karcolásálló kivitelben.

Cikkszám: X01744

Ár 35 000,-

A termék méretei szélesség/mélység/magasság szerint vannak megadva.

A termékek szállítási határideje forgalmazóinkhoz maximum 5 hét. Készleteinket folyamatosan optimalizáljuk, a pontos készletinformációk megtekinthetőek a ravak.hu termékoldalon.

Az árak forintban értendők és a 27% ÁFA-t tartalmazzák.

10 év garancia a WC-re; 3 év garancia a WC-ülőkére; 3 év garancia a WC-nyomólapra; 10 év garancia a beépített öblítőmodulok rögzített részeire; 3 év garancia a telepítő öblítő modulok cserélhető részeire.



Uni Chrome RimOff WC

360 x 510 x 350 mm
Perem nélküli kivitel, így nincsenek elérhetetlen helyek a tisztításnál. Ezáltal a tisztán tartása tökéletesen kivitelezhető.
Cikkszám: X01535

Ár 95 800,-



Uni Chrome Rim WC

360 x 510 x 350 mm
A WC öblítése különösen hatékony, így mindig gyönyörűen tiszta lesz. A WC csésze a különleges perem kialakítása miatt könnyen hozzáférhető a tisztítás során.
Cikkszám: X01516

Ár 89 900,-



WC ülőke Uni Chrome Slim

358 x 453 x 51 mm
Az extra vékony ülőke tartós műanyagból készül és lecsapódásgátló mechanizmussal van ellátva: SoftClose.
Cikkszám: X01550

Ár 25 000,-



WC ülőke Uni Chrome

354 x 427 x 40 mm
Az ülőke extra tartós műanyagból készül és lecsapódásgátló mechanizmussal van ellátva: SoftClose.
Cikkszám: X01549

Ár 19 000,-

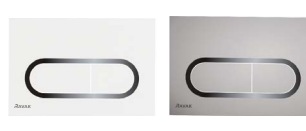

Chrome nyomólap

247 x 165 mm
Harmonikusan ovális, karakteres dizájn, fémből készült nyomólap
A mechanizmus a falba építendő, így a nyomólap csak minimálisan emelkedik ki a burkolat síkjából.
Két változatban: fehér/szatén
Cikkszám: X01455 / X01454

Ár 83 500,- / 71 700,-

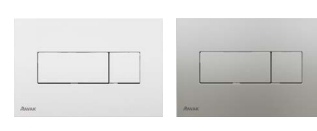

Uni nyomólap

247 x 165 mm
Műanyag vezérlők karmentes bevonattal. Két változatban: fehér/szatén
Cikkszám: X01457 / X01456

Ár 18 100,- / 25 700,-



Falra szerelhető WC tartály W

592 x 145 - 220 x 1062 mm
Alap, falra szerelhető modul, amely legfőképp fürdőszoba felújításhoz alkalmas. A WC és a fal közötti szigetelés a csomagolás része. Az öblítés 2-3,5 liter és 6-9 liter tartományokban állítható.
Cikkszám: X01702

Ár 73 000,-



Falra szerelhető WC tartály G

510 x 115 - 195 x 1120 mm
Öblítőtartály talpon álló kerettel és szigetelő lemezzel, gipszkarton falazatba való beépítéshez. Hő- és zaj szigetelt kialakítású. Az öblítés 2-3,5 liter és 6-9 liter tartományokban állítható. A tartály merevítő hozzáadásával oldalirányban is rögzíthető.
Cikkszám: X01703, Ár 83 000,-

Merevítő "G" típusú tartályhoz
Cikkszám: X01460, Ár 16 000,-

A termék méretei szélesség/mélység/magasság kombinációban vannak megadva.

A termékek szállítási határideje forgalmazóinkhoz maximum 5 hét. A jelzett tételekből statisztikánk alapján igyekszünk azonnal rendelkezésre álló készletet tartani, azonban időszakos hiány előfordulhat. Pontos készletinformáció weboldalunkon megtalálható. Az árak forintban értendők és a 27% ÁFA-t tartalmazzák.

10 év garancia a WC-re; 3 év garancia a WC-ülőkére; 3 év garancia a WC-nyomólapra; 10 év garancia a beépített öblítőmodulok rögzített részeire; 3 év garancia a telepítő öblítő modulok cserélhető részeihez.



Chrome Bidé



Uni Chrome Bidé

360 x 510 x 290 mm
Mivel falra szerelhető, a szokásosnál könnyebb a padlózat tisztán tartása. A konzol rejtett, nem rontja a megjelenést.
Cikkszám: X01517

Ár 95 300,-



Bidé szifon

A bidé és a tartókonzol közti problémamentes szigetelés érdekében a csomagolás szigetelő gyűrűket is tartalmaz.
Cikkszám: X01560

Ár 3 900,-



Szerelőmodul bidéhez

510 x 115 - 195 x 1120 mm
Univerzális fém szerelőmodul falra szerelhető bidék számára. Bekötési mérete: 180 - 230 mm. Talpon álló szinterezett keret, gipszkarton falazatba való beépítéshez a bidé és a fal közötti szigetelés a csomagolás része.
Cikkszám: X01704

Ár 54 000,-



A szerelőmodul beépítése nagyon egyszerű a bidéhez.

A termék méretei szélesség/mélység/magasság szerint vannak megadva.

A termékek szállítási határideje forgalmazóinkhoz maximum 5 hét. Készleteinket folyamatosan optimalizáljuk, a pontos készletinformációk megtekinthetők a ravak.hu termékoldalon.

Az árak forintban értendők és a 27% ÁFA-t tartalmazzák.

10 éve garancia a bidékre; 10 év garancia a telepítő bidé modulra.

Csapterlepek és fürdőszobai kiegészítők



Így készülnek
a RAVAK csapterlepek







BeCool







A szabályozás új módja, amely meleg vizet –
ezáltal pedig energiát takarít meg.

























ECOFLOW

Az intelligens levegőztető csökkenti a
vízfogyasztást, de a komfortérzetet nem.

ÁBRA	TÍPUS	CIKKSZÁM	TÍPUS + változat	Ár ÁFÁ-val
 	Espirit Álló mosdócsapterlep	X070347	Espirit Álló mosdócsapterlep 190 mm, leeresztő nélkül ES 012.60RGB - rose gold	143 000
		X070398	Espirit Álló mosdócsapterlep 190 mm, leeresztő nélkül, ES 012.61RGB ESS - rose gold (energia és víztakarékos kivitel)	143 000
		X070193	Espirit Álló mosdócsapterlep 190 mm, leeresztő nélkül ES 012.00CR - króm	89 400
		X070394	Espirit Álló mosdócsapterlep 190 mm, leeresztő nélkül, ES 012.01CR ESS - króm (energia és víztakarékos kivitel)	89 400
		X070273	Espirit Álló mosdócsapterlep 190 mm, leeresztő nélkül ES 012.20BLM - matt fekete	116 200
		X070396	Espirit Álló mosdócsapterlep 190 mm, leeresztő nélkül, ES 012.21BM ESS - matt fekete (energia és víztakarékos kivitel)	116 200
		X070236	Espirit Álló mosdócsapterlep 190 mm, leeresztő nélkül ES 012.10WV - bársony fehér	116 200
		X070395	Espirit Álló mosdócsapterlep 190 mm, leeresztő nélkül, ES 012.11WV ESS - bársony fehér (energia és víztakarékos kivitel)	116 200
		X070310	Espirit Álló mosdócsapterlep 190 mm, leeresztő nélkül ES 012.20GB - grafit	134 100
		X070397	Espirit Álló mosdócsapterlep 190 mm, leeresztő nélkül ES 012.21GB ESS - grafit (energia és víztakarékos kivitel)	134 100
 	Espirit Álló mosdócsapterlep	X070393	Espirit Álló mosdócsapterlep 250 mm, leeresztő nélkül ES 014.60RGB - rose gold	177 500
		X070403	Espirit Álló mosdócsapterlep 250 mm, leeresztő nélkül ES 014.61RGB ESS - rose gold (energia és víztakarékos kivitel)	177 500
		X070389	Espirit Álló mosdócsapterlep 250 mm, leeresztő nélkül ES 014.00CR - króm	111 000
		X070399	Espirit Álló mosdócsapterlep 250 mm, leeresztő nélkül ES 014.01CR ESS - króm (energia és víztakarékos kivitel)	111 000
		X070392	Espirit Álló mosdócsapterlep 250 mm, leeresztő nélkül ES 014.20BM - matt fekete	144 200
		X070402	Espirit Álló mosdócsapterlep 250 mm, leeresztő nélkül ES 014.21BM ESS - matt fekete (energia és víztakarékos kivitel)	144 200
		X070390	Espirit Álló mosdócsapterlep 250 mm, leeresztő nélkül ES 014.10WV - bársony fehér	144 200
		X070400	Espirit Álló mosdócsapterlep 250 mm, leeresztő nélkül ES 014.11WV ESS - bársony fehér (energia és víztakarékos kivitel)	144 200
		X070391	Espirit Álló mosdócsapterlep 250 mm, leeresztő nélkül ES 014.20GB - grafit	166 400
		X070401	Espirit Álló mosdócsapterlep 250 mm, leeresztő nélkül ES 014.21GB ESS - grafit (energia és víztakarékos kivitel)	166 400

ÁBRA	TÍPUS	CIKKSZÁM	TÍPUS + változat	Ár ÁFÁ-val
	Espirít Álló mosdócsaptelep	X070348	Espirít Álló mosdócsaptelep 340 mm, leeresztő nélkül ES 015.60RGB - rose gold	214 500
		X070408	Espirít Álló mosdócsaptelep 340 mm, leeresztő nélkül ES 015.61RGB ESS - rose gold (energia és víztakarékos kivitel)	214 500
		X070194	Espirít Álló mosdócsaptelep 340 mm, leeresztő nélkül ES 015.00CR - króm	134 100
		X070404	Espirít Álló mosdócsaptelep 340 mm, leeresztő nélkül ES 015.01CR ESS - króm (energia és víztakarékos kivitel)	134 100
		X070274	Espirít Álló mosdócsaptelep 340 mm, leeresztő nélkül ES 015.20BLM - matt fekete	174 300
		X070406	Espirít Álló mosdócsaptelep 340 mm, leeresztő nélkül, ES 015.21BM ESS - matt fekete (energia és víztakarékos kivitel)	174 300
		X070237	Espirít Álló mosdócsaptelep 340 mm, leeresztő nélkül ES 015.10WV - bársony fehér	174 300
	X070405	Espirít Álló mosdócsaptelep 340 mm, leeresztő nélkül ES 015.11WV ESS - bársony fehér (energia és víztakarékos kivitel)	174 300	
	X070311	Espirít Álló mosdócsaptelep 340 mm, leeresztő nélkül ES 015.20GB - grafit	201 100	
	X070407	Espirít Álló mosdócsaptelep 340 mm, leeresztő nélkül ES 015.21GB ESS - grafit (energia és víztakarékos kivitel)	201 100	
	X070349	Espirít Álló mosdócsaptelep, 3 furatos 270 mm, leeresztő nélkül ES 018.60RGB - rose gold	342 600	
	X070195	Espirít Álló mosdócsaptelep, 3 furatos 270 mm, leeresztő nélkül ES 018.00CR - króm	214 200	
	X070275	Espirít Álló mosdócsaptelep, 3 furatos 270 mm, leeresztő nélkül ES 018.20BLM - matt fekete	278 400	
	X070238	Espirít Álló mosdócsaptelep, 3 furatos 270 mm, leeresztő nélkül ES 018.10WV - bársony fehér	278 400	
	X070312	Espirít Álló mosdócsaptelep, 3 furatos 270 mm, leeresztő nélkül ES 018.20GB - grafit	321 200	
	X070350	Espirít Falba süllyesztett mosdócsaptelep belső egységgel ES 019.60RGB.O1 - rose gold	303 200	
	X070196	Espirít Falba süllyesztett mosdócsaptelep belső egységgel ES 019.00CR.O1 - króm	189 500	
	X070276	Espirít Falba süllyesztett mosdócsaptelep belső egységgel ES 019.20BLM.O1 - matt fekete	246 400	
	X070239	Espirít Falba süllyesztett mosdócsaptelep belső egységgel ES 019.10WV.O1 - bársony fehér	246 400	
	X070313	Espirít Falba süllyesztett mosdócsaptelep belső egységgel ES 019.20GB.O1 - grafit	284 300	
	X070352	Espirít Falba süllyesztett mosdócsaptelep belső egység nélkül ES 019.60RGB.O1.RB07B - rose gold	125 700	
	X070198	Espirít Falba süllyesztett mosdócsaptelep belső egység nélkül ES 019.00CR.O1.RB07B - króm	78 600	
	X070278	Espirít Falba süllyesztett mosdócsaptelep belső egység nélkül ES 019.20BLM.O1.RB07B - matt fekete	102 200	
	X070241	Espirít Falba süllyesztett mosdócsaptelep belső egység nélkül ES 019.10WV.O1.RB07B - bársony fehér	102 200	
	X070315	Falba süllyesztett mosdócsaptelep belső egység nélkül ES 019.20GB.O1.RB07B Espirit - grafit	117 900	
	X070351	Espirít Falba süllyesztett kádcsaptelep belső egységgel ES 021.60RGB.O1 - rose gold	303 200	
	X070197	Espirít Falba süllyesztett kádcsaptelep belső egységgel ES 021.00CR.O1 - króm	189 500	
	X070277	Espirít Falba süllyesztett kádcsaptelep belső egységgel ES 021.20BLM.O1 - matt fekete	246 400	
	X070240	Espirít Falba süllyesztett kádcsaptelep belső egységgel ES 021.10WV.O1 - bársony fehér	246 400	
	X070314	Espirít Falba süllyesztett kádcsaptelep belső egységgel ES 021.20GB.O1 - grafit	284 300	
	X070353	Espirít Fali kádcsaptelep zuhanyoztató nélkül ES 022.60RGB - rose gold	251 400	
	X070199	Espirít Fali kádcsaptelep zuhanyoztató nélkül ES 022.00CR - króm	157 200	
	X070279	Espirít Fali kádcsaptelep zuhanyoztató nélkül ES 022.20BLM - matt fekete	204 300	
	X070242	Espirít Fali kádcsaptelep zuhanyoztató nélkül ES 022.10WV - bársony fehér	204 300	
	X070316	Espirít Fali kádcsaptelep zuhanyoztató nélkül ES 022.20GB - grafit	235 700	
				

ÁBRA	TÍPUS	CIKKSZÁM	TÍPUS + változat	Ár ÁFÁ-val
 	Espirít Fali zuhanycsaptelep	X070354	Espirít Fali zuhanycsaptelep szett nélkül ES 032.60RGB - rose gold	155 300
		X070200	Espirít Fali zuhanycsaptelep szett nélkül ES 032.00CR - króm	97 100
		X070280	Espirít Fali zuhanycsaptelep szett nélkül ES 032.20BLM - matt fekete	126 200
		X070243	Espirít Fali zuhanycsaptelep szett nélkül ES 032.10WV - bársony fehér	126 200
		X070317	Espirít Fali zuhanycsaptelep szett nélkül ES 032.20GB - grafit	145 600
 	Falba süllyesztett csaptelep	X070358	Espirít Falba süllyesztett csaptelep, automatikus kétutas, belső egységgel ES 061.60RGB.O2 - rose gold	157 800
		X070204	Espirít Falba süllyesztett csaptelep, automatikus kétutas, belső egységgel ES 061.00CR.O2 - króm	98 600
		X070284	Espirít Falba süllyesztett csaptelep, automatikus kétutas, belső egységgel ES 061.20BLM.O2 - matt fekete	128 200
		X070247	Espirít Falba süllyesztett csaptelep, automatikus kétutas, belső egységgel ES 061.10WV.O2 - bársony fehér	128 200
		X070321	Espirít Falba süllyesztett csaptelep, automatikus kétutas, belső egységgel ES 061.20GB.O2 - grafit	147 900
 	Falba süllyesztett csaptelep	X070359	Espirít Falba süllyesztett csaptelep, egyutas, belső egységgel ES 062.60RGB.O1 - rose gold	98 600
		X070205	Espirít Falba süllyesztett csaptelep, egyutas, belső egységgel ES 062.00CR.O1 - króm	61 700
		X070285	Espirít Falba süllyesztett csaptelep, egyutas, belső egységgel ES 062.20BLM.O1 - matt fekete	80 200
		X070248	Espirít Falba süllyesztett csaptelep, egyutas, belső egységgel ES 062.10WV.O1 - bársony fehér	80 200
		X070322	Espirít Falba süllyesztett csaptelep, egyutas, belső egységgel ES 062.20GB.O1 - grafit	92 500
 	Falba süllyesztett csaptelep	X070360	Espirít Falba süllyesztett termosztátos csaptelep, kétutas, beslő egység nélkül ES 063.60RGB.O2.RB07C - rose gold	189 800
		X070206	Espirít Falba süllyesztett termosztátos csaptelep, kétutas, beslő egység nélkül ES 063.00CR.O2.RB07C - króm	118 700
		X070286	Espirít Falba süllyesztett termosztátos csaptelep, kétutas, beslő egység nélkül ES 063.20BLM.O2.RB07C - matt fekete	154 200
		X070249	Espirít Falba süllyesztett termosztátos csaptelep, kétutas, beslő egység nélkül ES 063.10WV.O2.RB07C - bársony fehér	154 200
		X070323	Espirít Falba süllyesztett termosztátos csaptelep, kétutas, beslő egység nélkül ES 063.20GB.O2.RB07C - grafit	178 000
 	Falba süllyesztett csaptelep	X070361	Espirít Falba süllyesztett csaptelep szettel, kétutas, belső egység nélkül ES 065.60RGB.O2.RB07D.+S - rose gold	239 100
		X070207	Espirít Falba süllyesztett csaptelep szettel, kétutas, belső egység nélkül ES 065.00CR.O2.RB07D.+S - króm	149 500
		X070287	Espirít Falba süllyesztett csaptelep szettel, kétutas, belső egység nélkül ES 065.20BLM.O2.RB07D.+S - matt fekete	194 300
		X070250	Espirít Falba süllyesztett csaptelep szettel, kétutas, belső egység nélkül ES 065.10WV.O2.RB07D.+S - bársony fehér	194 300
		X070324	Espirít Falba süllyesztett csaptelep szettel, kétutas, belső egység nélkül ES 065.20GB.O2.RB07D.+S - grafit	224 200
 	Falba süllyesztett csaptelep	X070362	Espirít Falba süllyesztett csaptelep, kétutas, belső egység nélkül ES 065.60RGB.O2.RB07E - rose gold	128 200
		X070208	Espirít Falba süllyesztett csaptelep, kétutas, belső egység nélkül ES 065.00CR.O2.RB07E - króm	80 200
		X070288	Espirít Falba süllyesztett csaptelep, kétutas, belső egység nélkül ES 065.20BLM.O2.RB07E - matt fekete	104 200
		X070251	Espirít Falba süllyesztett csaptelep, kétutas, belső egység nélkül ES 065.10WV.O2.RB07E - bársony fehér	104 200
		X070325	Espirít Falba süllyesztett csaptelep, kétutas, belső egység nélkül ES 065.20GB.O2.RB07E - grafit	120 200
 	Falba süllyesztett csaptelep	X070363	Espirít Termosztátos falba süllyesztett csaptelep, háromutas, belső egység nélkül ES 067.60RGB.O3.RB07C - rose gold	189 800
		X070209	Espirít Termosztátos falba süllyesztett csaptelep, háromutas, belső egység nélkül ES 067.00CR.O3.RB07C - króm	118 700
		X070289	Espirít Termosztátos falba süllyesztett csaptelep, háromutas, belső egység nélkül ES 067.20BLM.O3.RB07C - matt fekete	154 200
		X070252	Espirít Termosztátos falba süllyesztett csaptelep, háromutas, belső egység nélkül ES 067.10WV.O3.RB07C - bársony fehér	154 200
		X070326	Espirít Termosztátos falba süllyesztett csaptelep, háromutas, belső egység nélkül ES 067.20GB.O3.RB07C - grafit	178 000

ÁBRA	TÍPUS	CIKKSZÁM	TÍPUS + változat	Ár ÁFÁ-val
   	Espirít Falba süllyesztett csaptelep	X070356	Espirít Falba süllyesztett csaptelep szettel, háromutas, belső egység nélkül ES 068.60RGB.O3.RB07D.+S - rose gold	239 100
		X070202	Espirít Falba süllyesztett csaptelep szettel, háromutas, belső egység nélkül ES 068.00CR.O3.RB07D.+S - króm	149 500
		X070282	Espirít Falba süllyesztett csaptelep szettel, háromutas, belső egység nélkül ES 068.20BLM.O3.RB07D.+S - matt fekete	194 300
		X070245	Espirít Falba süllyesztett csaptelep szettel, háromutas, belső egység nélkül ES 068.10WV.O3.RB07D.+S - bársony fehér	194 300
		X070319	Espirít Falba süllyesztett csaptelep szettel, háromutas, belső egység nélkül ES 068.20GB.O3.RB07D.+S - grafit	224 200
		X070357	Espirít Falba süllyesztett csaptelep, háromutas, belső egység nélkül ES 068.60RGB.O3.RB07F - rose gold	177 500
		X070203	Espirít Falba süllyesztett csaptelep, háromutas, belső egység nélkül ES 068.00CR.O3.RB07F - króm	111 000
		X070283	Espirít Falba süllyesztett csaptelep, háromutas, belső egység nélkül ES 068.20BLM.O3.RB07F - matt fekete	144 200
		X070246	Espirít Falba süllyesztett csaptelep, háromutas, belső egység nélkül ES 068.10WV.O3.RB07F - bársony fehér	144 200
		X070320	Espirít Falba süllyesztett csaptelep, háromutas, belső egység nélkül ES 068.20GB.O3.RB07F - grafit	166 400
 	Espirít Bidé csaptelep	X070355	Espirít Álló bidécsaptelep 180 mm, leersztő nélkül ES 056.60RGB - rose gold	138 100
		X070201	Espirít Álló bidécsaptelep 180 mm, leersztő nélkül ES 056.00CR - króm	86 300
		X070281	Espirít Álló bidécsaptelep 180 mm, leersztő nélkül ES 056.20BLM- matt fekete	112 200
		X070244	Espirít Álló bidécsaptelep 180 mm, leersztő nélkül ES 056.10WV - bársony fehér	112 200
		X070318	Espirít Álló bidécsaptelep 180 mm, leersztő nélkül ES 056.20GB - grafit	129 400
 	Espirít Vízfeltöltő falikar	X07P797	Espirít Vízfeltöltő falikar mosdóhoz/kádhoz ES 027.00 - króm	57 600
		X07P798	Espirít Vízfeltöltő falikar mosdóhoz/kádhoz ES 027.10WV - bársony fehér	74 800
		X07P799	Espirít Vízfeltöltő falikar mosdóhoz/kádhoz ES 027.20BLM - matt fekete	74 800
		X07P800	Espirít Vízfeltöltő falikar mosdóhoz/kádhoz ES 027.20GB - grafit	86 300
		X07P801	Espirít Vízfeltöltő falikar mosdóhoz/kádhoz ES 027.60RGB - rose gold	92 100
			Espirít Termosztátos zuhanyoszlop	X070494
X070495	Espirít Termosztátos zuhanyoszlop, szettel, ES 091.10WV bársony fehér			512 800
X070496	Espirít Termosztátos zuhanyoszlop, szettel, ES 091.20BLM matt fekete			512 800
X070497	Espirít Termosztátos zuhanyoszlop, szettel, ES 091.20GB grafit			591 700
X070498	Espirít Termosztátos zuhanyoszlop, szettel, ES 091.60RGB rose gold			631 100



Eleganta



BeCool



A szabályozás új módja, amely meleg vizet – ezáltal pedig energiát takarít meg.





ECOFLOW

Az intelligens levegőztető csökkenti a vízfogyasztást, de a komfortérzetet nem.

ÁBRA	TÍPUS	CIKKSZÁM	TÍPUS + változat	Ár ÁFÁ-val
		X070364	Eleganta Álló mosdócsaptelep 170 mm, leeresztő nélkül EL 012.60RGB - rose gold	130 700
		X070413	Eleganta Álló mosdócsaptelep 170 mm, leeresztő nélkül, ESS EL 012.61RGB - rose gold (energia és víztakarékos kivitel)	130 700
		X070210	Eleganta Álló mosdócsaptelep 170 mm, leeresztő nélkül EL 012.00CR - króm	81 700
		X070409	Eleganta Álló mosdócsaptelep 170 mm, leeresztő nélkül, ESS EL 012.01CR - króm (energia és víztakarékos kivitel)	81 700
		X070290	Eleganta Álló mosdócsaptelep 170 mm, leeresztő nélkül EL 012.20BLM - matt fekete	106 200
		X070411	Eleganta Álló mosdócsaptelep 170 mm, leeresztő nélkül, ESS EL 012.21BM - matt fekete (energia és víztakarékos kivitel)	106 200
		X070253	Eleganta Álló mosdócsaptelep 170 mm, leeresztő nélkül EL 012.10WV - bársony fehér	106 200
		X070410	Eleganta Álló mosdócsaptelep 170 mm, leeresztő nélkül, ESS EL 012.11WV - bársony fehér (energia és víztakarékos kivitel)	106 200
		X070327	Eleganta Álló mosdócsaptelep 170 mm, leeresztő nélkül EL 012.20GB - grafit	122 500
		X070412	Eleganta Álló mosdócsaptelep 170 mm, leeresztő nélkül, ESS EL 012.21GB - grafit (energia és víztakarékos kivitel)	122 500
	Eleganta Álló mosdócsaptelep	X070388	Eleganta Álló mosdócsaptelep 220 mm, leeresztő nélkül EL 014.60RGB - rose gold	192 300
		X070418	Eleganta Álló mosdócsaptelep 220 mm, leeresztő nélkül, ESS EL 014.61RGB - rose gold (energia és víztakarékos kivitel)	192 300
		X070384	Eleganta Álló mosdócsaptelep 220 mm, leeresztő nélkül EL 014.00CR - króm	120 200
		X070414	Eleganta Álló mosdócsaptelep 220 mm, leeresztő nélkül, ESS EL 014.01CR - króm (energia és víztakarékos kivitel)	120 200
		X070387	Eleganta Álló mosdócsaptelep 220 mm, leeresztő nélkül EL 014.20BM - matt fekete	156 200
		X070417	Eleganta Álló mosdócsaptelep 220 mm, leeresztő nélkül, ESS EL 014.21BM - matt fekete (energia és víztakarékos kivitel)	156 200
		X070385	Eleganta Álló mosdócsaptelep 220 mm, leeresztő nélkül EL 014.10WV - bársony fehér	156 200
		X070415	Eleganta Álló mosdócsaptelep 220 mm, leeresztő nélkül, ESS EL 014.11WV - bársony fehér (energia és víztakarékos kivitel)	156 200
		X070386	Eleganta Álló mosdócsaptelep 220 mm, leeresztő nélkül EL 014.20GB - grafit	180 300
		X070416	Eleganta Álló mosdócsaptelep 220 mm, leeresztő nélkül, ESS EL 014.21GB - grafit (energia és víztakarékos kivitel)	180 300

ÁBRA	TÍPUS	CIKKSZÁM	TÍPUS + változat	Ár ÁFÁ-val
	Eleganta Álló mosdócsaptelep	X070365	Eleganta Álló mosdócsaptelep 335 mm, leeresztő nélkül EL 015.60RGB - rose gold	244 100
		X070423	Eleganta Álló mosdócsaptelep 335 mm, leeresztő nélkül, ESS EL 015.61RGB - rose gold (energia és víztakarékos kivitel)	244 100
		X070211	Eleganta Álló mosdócsaptelep 335 mm, leeresztő nélkül EL 015.00CR - króm	152 600
		X070419	Eleganta Álló mosdócsaptelep 335 mm, leeresztő nélkül, ESS EL 015.01CR - króm (energia és víztakarékos kivitel)	152 600
		X070291	Eleganta Álló mosdócsaptelep 335 mm, leeresztő nélkül EL 015.20BLM - matt fekete	198 300
		X070421	Eleganta Álló mosdócsaptelep 335 mm, leeresztő nélkül, ESS EL 015.21BM - matt fekete (energia és víztakarékos kivitel)	198 300
		X070254	Eleganta Álló mosdócsaptelep 335 mm, leeresztő nélkül EL 015.10WV - bársony fehér	198 300
		X070420	Eleganta Álló mosdócsaptelep 335 mm, leeresztő nélkül, ESS EL 015.11WV - bársony fehér (energia és víztakarékos kivitel)	198 300
		X070328	Eleganta Álló mosdócsaptelep 335 mm, leeresztő nélkül EL 015.20GB - grafit	228 800
		X070422	Eleganta Álló mosdócsaptelep 335 mm, leeresztő nélkül, ESS EL 015.21GB - grafit (energia és víztakarékos kivitel)	228 800
	Eleganta Falba süllyesztett mosdócsaptelep	X070366	Eleganta Falba süllyesztett mosdócsaptelep belső egység nélkül EL 019.60RGB.O1.RB07B - rose gold	184 900
		X070212	Eleganta Falba süllyesztett mosdócsaptelep belső egység nélkül EL 019.00CR.O1.RB07B - króm	115 600
		X070292	Eleganta Falba süllyesztett mosdócsaptelep belső egység nélkül EL 019.20BLM.O1.RB07B - matt fekete	150 200
		X070255	Eleganta Falba süllyesztett mosdócsaptelep belső egység nélkül EL 019.10WV.O1.RB07B - bársony fehér	150 200
		X070329	Eleganta Falba süllyesztett mosdócsaptelep belső egység nélkül EL 019.20GB.O1.RB07B - grafit	173 300
	Eleganta Fali kádcsaptelep	X070367	Eleganta Fali kádcsaptelep szett nélkül EL 022.60RGB - rose gold	234 200
		X070213	Eleganta Fali kádcsaptelep szett nélkül EL 022.00CR - króm	146 400
		X070293	Eleganta Fali kádcsaptelep szett nélkül EL 022.20BLM - matt fekete	190 300
		X070256	Eleganta Fali kádcsaptelep szett nélkül EL 022.10WV - bársony fehér	190 300
		X070330	Eleganta Fali kádcsaptelep szett nélkül EL 022.20GB - grafit	219 600
	Eleganta Fali zuhanycsaptelep	X070368	Eleganta Fali zuhanycsaptelep szett nélkül EL 032.60RGB - rose gold	150 400
		X070214	Eleganta Fali zuhanycsaptelep szett nélkül EL 032.00CR - króm	94 000
		X070294	Eleganta Fali zuhanycsaptelep szett nélkül EL 032.20BLM - matt fekete	122 200
		X070257	Eleganta Fali zuhanycsaptelep szett nélkül EL 032.10WV - bársony fehér	122 200
		X070331	Eleganta Fali zuhanycsaptelep szett nélkül EL 032.20GB - grafit	141 000
	Eleganta Falba süllyesztett csaptelep	X070372	Eleganta Falba süllyesztett csaptelep, automatikus kétutas, belső egységgel EL 061.60RGB.O2 - rose gold	157 800
		X070218	Eleganta Falba süllyesztett csaptelep, automatikus kétutas, belső egységgel EL 061.00CR.O2 - króm	98 600
		X070298	Eleganta Falba süllyesztett csaptelep, automatikus kétutas, belső egységgel EL 061.20BLM.O2 - matt fekete	128 200
		X070261	Eleganta Falba süllyesztett csaptelep, automatikus kétutas, belső egységgel EL 061.10WV.O2 - bársony fehér	128 200
		X070335	Eleganta Falba süllyesztett csaptelep, automatikus kétutas, belső egységgel EL 061.20GB.O2 - grafit	147 900
		X070373	Eleganta Falba süllyesztett csaptelep, egyutas, belső egységgel EL 062.60RGB.O1 - rose gold	98 600
		X070219	Eleganta Falba süllyesztett csaptelep, egyutas, belső egységgel EL 062.00CR.O1 - króm	61 700
		X070299	Eleganta Falba süllyesztett csaptelep, egyutas, belső egységgel EL 062.20BLM.O1 - matt fekete	80 200
		X070262	Eleganta Falba süllyesztett csaptelep, egyutas, belső egységgel EL 062.10WV.O1 - bársony fehér	80 200
		X070336	Eleganta Falba süllyesztett csaptelep, egyutas, belső egységgel EL 062.20GB.O1 - grafit	92 500

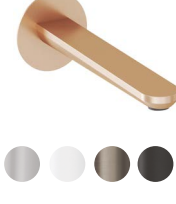
ÁBRA	TÍPUS	CIKKSZÁM	TÍPUS + változat	Ár ÁFÁ-val
	Eleganta Falba süllyesztett csaptelep	X070374	Eleganta Falba süllyesztett csaptelep szettel, kétutas, belső egység nélkül EL 065.60RGB.O2.RB07D.+S - rose gold	239 100
		X070220	Eleganta Falba süllyesztett csaptelep szettel, kétutas, belső egység nélkül EL 065.00CR.O2.RB07D.+S - króm	149 500
		X070300	Eleganta Falba süllyesztett csaptelep szettel, kétutas, belső egység nélkül EL 065.20BLM.O2.RB07D.+S - matt fekete	194 300
		X070263	Eleganta Falba süllyesztett csaptelep szettel, kétutas, belső egység nélkül EL 065.10WV.O2.RB07D.+S - bársony fehér	194 300
		X070337	Eleganta Falba süllyesztett csaptelep szettel, kétutas, belső egység nélkül EL 065.20GB.O2.RB07D.+S - grafit	224 200
		X070375	Eleganta Falba süllyesztett csaptelep, kétutas, belső egység nélkül EL 065.60RGB.O2.RB07E - rose gold	128 200
		X070221	Eleganta Falba süllyesztett csaptelep, kétutas, belső egység nélkül EL 065.00CR.O2.RB07E - króm	80 200
		X070301	Eleganta Falba süllyesztett csaptelep, kétutas, belső egység nélkül EL 065.20BLM.O2.RB07E - matt fekete	104 200
		X070264	Eleganta Falba süllyesztett csaptelep, kétutas, belső egység nélkül EL 065.10WV.O2.RB07E - bársony fehér	104 200
		X070338	Eleganta Falba süllyesztett csaptelep, kétutas, belső egység nélkül EL 065.20GB.O2.RB07E - grafit	120 200
	Eleganta Falba süllyesztett csaptelep	X070370	Eleganta Falba süllyesztett csaptelep szettel, háromutas, belső egység nélkül EL 068.60RGB.O3.RB07D.+S - rose gold	239 100
		X070216	Eleganta Falba süllyesztett csaptelep szettel, háromutas, belső egység nélkül EL 068.00CR.O3.RB07D.+S - króm	149 500
		X070296	Eleganta Falba süllyesztett csaptelep szettel, háromutas, belső egység nélkül EL 068.20BLM.O3.RB07D.+S - matt fekete	194 300
		X070259	Eleganta Falba süllyesztett csaptelep szettel, háromutas, belső egység nélkül EL 068.10WV.O3.RB07D.+S - bársony fehér	194 300
		X070333	Eleganta Falba süllyesztett csaptelep szettel, háromutas, belső egység nélkül EL 068.20GB.O3.RB07D.+S - grafit	224 200
		X070371	Eleganta Falba süllyesztett csaptelep, háromutas, belső egység nélkül EL 068.60RGB.O3.RB07F - rose gold	172 600
		X070217	Eleganta Falba süllyesztett csaptelep, háromutas, belső egység nélkül EL 068.00CR.O3.RB07F - króm	107 900
		X070297	Eleganta Falba süllyesztett csaptelep, háromutas, belső egység nélkül EL 068.20BLM.O3.RB07F - matt fekete	140 200
		X070260	Eleganta Falba süllyesztett csaptelep, háromutas, belső egység nélkül EL 068.10WV.O3.RB07F - bársony fehér	140 200
		X070334	Eleganta Falba süllyesztett csaptelep, háromutas, belső egység nélkül EL 068.20GB.O3.RB07F - grafit	161 800
	Eleganta Bidé csaptelep	X070369	Eleganta Álló bidécsaptelep 130 mm, leeresztő nélkül EL 056.60RGB - rose gold	118 400
		X070215	Eleganta Álló bidécsaptelep 130 mm, leeresztő nélkül EL 056.00CR - króm	74 000
		X070295	Eleganta Álló bidécsaptelep 130 mm, leeresztő nélkül EL 056.20BLM - matt fekete	96 200
		X070258	Eleganta Álló bidécsaptelep 130 mm, leeresztő nélkül EL 056.10WV - bársony fehér	96 200
		X070332	Eleganta Álló bidécsaptelep 130 mm, leeresztő nélkül EL 056.20GB - grafit	111 000
		X07P802	Eleganta Vízfeltöltő falikar mosdóhoz/kádhoz EL 027.00CR - króm	74 700
	Eleganta Vízfeltöltő falikar	X07P803	Eleganta Vízfeltöltő falikar mosdóhoz/kádhoz EL 027.10WV - bársony fehér	97 100
		X07P804	Eleganta Vízfeltöltő falikar mosdóhoz/kádhoz EL 027.20BLM - matt fekete	97 100
		X07P805	Eleganta Vízfeltöltő falikar mosdóhoz/kádhoz EL 027.20GB - grafit	112 000
		X07P806	Eleganta Vízfeltöltő falikar mosdóhoz/kádhoz EL 027.60RGB - rose gold	119 400
		X07P806	Eleganta Vízfeltöltő falikar mosdóhoz/kádhoz EL 027.60RGB - rose gold	119 400

Chrome II







BeCool

A szabályozás új módja, amely meleg vizet – ezáltal pedig energiát takarít meg.



ECOFLOW

Az intelligens levegőztető csökkenti a vízfogyasztást, de a komfortérzetet nem.

ÁBRA	TÍPUS	CIKKSZÁM	TÍPUS + változat	Ár ÁFÁ-val
	Chrome II Álló mosdócsaptelep	X070446	Chrome II Mosdócsaptelep 175 mm lefolyó nélkül, CR II 014.00CR króm	43 700
		X070448	Chrome II Mosdócsaptelep BeCool 175 mm lefolyó nélkül, CR II 014.01CR króm	44 800
		X070458	Chrome II Mosdócsaptelep 175 mm lefolyó nélkül, CR II 014.20BL fekete	51 800
		X070460	Chrome II Mosdócsaptelep BeCool 175 mm lefolyó nélkül, CR II 014.21BL fekete	53 000
		X070447	Chrome II Mosdócsaptelep 300 mm lefolyó nélkül, CR II 015.00CR króm	66 100
		X070449	Chrome II Mosdócsaptelep BeCool 300 mm lefolyó nélkül, CR II 015.01CR króm	67 200
		X070459	Chrome II Mosdócsaptelep 300 mm lefolyó nélkül, CR II 015.20BL fekete	78 900
		X070461	Chrome II Mosdócsaptelep BeCool 300 mm lefolyó nélkül, CR II 015.21BL fekete	80 100
	Chrome II Fali kádcsaptelep	X070451	Chrome II Kádcsaptelep szett nélkül, CR II 022.00CR króm	82 700
		X070463	Chrome II Kádcsaptelep szett nélkül, CR II 022.20BL fekete	98 000
	Chrome II Fali zuhanycsaptelep	X070452	Chrome II Zuhanycsaptelep szett nélkül, CR II 022.00CR króm	59 400
		X070464	Chrome II Zuhanycsaptelep szett nélkül, CR II 022.20BL fekete	73 100
	Chrome II Falba süllyesztett kádcsaptelep	X070454	Chrome II Kétutas csaptelep alaptest nélkül, CR II 065.00CR II.O2.RB070 króm	47 100
		X070466	Chrome II Kétutas csaptelep alaptest nélkül, CR II 065.20BL.O2.RB070 fekete	55 500
		X070455	Chrome II Termosztátos 2-utas csaptelep, alaptest nélkül, CR II 063.00CR.O2.RB071 króm	79 400
		X070467	Chrome II Termosztátos 2-utas csaptelep, alaptest nélkül, CR II 063.20BL.O2.RB071 fekete	89 900
		X070457	Chrome II Termosztátos 3-utas csaptelep, alaptest nélkül, CR II 067.00CR.O3.RB071 króm	79 400
		X070469	Chrome II Termosztátos csaptelep, 3-utas, alaptest nélkül, CR II 067.20BL.O3.RB071 fekete	89 900
	Chrome II Bidé csaptelep	X070453	Chrome II Bidécsaptelep 135 mm lefolyó nélkül, CR II 056.00CR króm	39 400
		X070465	Chrome II Bidécsaptelep 135 mm lefolyó nélkül, CR II 056.20BL fekete	46 700
		X070450	Chrome II Mosdócsaptelep 175 mm bidé zuhannyal, CR II 112.00CR króm	79 700
		X070462	Chrome II Mosdócsaptelep 175 mm bidé zuhannyal, CR II 112.20BL fekete	93 400

Chrome I



5
5 ÉV JÓTÁLLÁS

A Chrome csaptelepekre 5 év kiterjesztett, teljes körű jótállást vállalunk.

30
30 ÉV KARTUS ÉLETTARTAM

A 35 mm-es kerámia kartus minimális élettartama 30 év.



Állítható perlátor, lehetővé teszi a víz sugarának tetszés szerinti beállítását.

ÁBRA	TÍPUS	CIKKSZÁM	TÍPUS + változat	Ár ÁFA-val
	Chrome Álló mosdócsaptelep	X070053	Chrome Álló mosdócsaptelep leeresztővel 011.00CR króm	46 700*
		X070041	Chrome Álló mosdócsaptelep leeresztő nélkül 012.00CR króm	42 300*
		X070191	Chrome Álló mosdócsaptelep 180 mm leeresztő nélkül CR 014.00CR króm	43 400*
		X070428	CR 014.20BL Álló mosdócsaptelep 180 mm leeresztő nélkül, matt fekete	49 900*
		X070100	Chrome Álló magas mosdócsaptelep leeresztő nélkül (311mm), CR015.00CR króm	67 300*
		X070429	CR 015.20BL Álló mosdócsaptelep leeresztő nélkül 310 mm, matt fekete	78 600*
	Chrome Kád csaptelep	X070431	CR 022.20BL Fali kádcsaptelep szett nélkül, matt fekete	94 800*
		X070073	Chrome Kádperemre szerelhető vízeséses csaptelep szett (4 furatos) CR 025.00CR króm	134 200
		X070101	Chrome Padló csaptelep CR 080.00CR króm	237 400*
	Chrome Fali zuhanycsaptelep	X070434	Chrome Padlón álló kádcsaptelep szettel, CR 080.20BL matt fekete	237 600*
		X070445	Chrome Kádperemre szerelhető vízesés csaptelep, CR 025.20 BL fekete	165 900
	Chrome Falba süllyesztett csaptelep	X070043	Chrome Fali zuhanycsaptelep set nélkül 032.00CR króm	67 000*
		X070094	CR 063.00CR.O2 Termosztátos falba süllyesztett csaptelep váltóval, króm	62 000*
		X070056	Chrome Falba süllyesztett csaptelep váltóval R-Boxhoz 065.00CR.O2.RB070 króm	39 200*
		X070057	Chrome Falba süllyesztett csaptelep váltó nélkül R-Boxhoz 066.00CR.O1.RB070 króm	32 100*
		X070075	Chrome Falsík alatti termosztátos csaptelep háromutas R-box, CR 067.00CR.O3.RB071 króm	69 100*
	R-box	X070095	Chrome Termosztátos falba süllyesztett csaptelep váltó nélkül CR 064.00CR.O1 króm	56 500*
		X07P113	Vízfeltöltő falikar mosdóhoz/kádhoz, 027.00 CR króm	30 700
		X070052	RB 070.50 R-Box falsík alatti egység 065.00 és 066.00 csaptelepekhez	29 900
	Chrome Mosogató/mosdó csaptelep	X070054	Chrome konyhai csaptelep 016.00CR króm	62 000*

*Kifutó termék, a készlet erejéig!

Az árak forintban értendők és a 27% ÁFA-t tartalmazzák. A termékek szállítási határideje forgalmazóinkhoz maximum 5 hét. Készleteinket folyamatosan optimalizáljuk, a pontos készletinformációk megtekinthetők a ravak.hu termékoldalon.

Chrome fürdőszobai kiegészítők



Chrome Fürdőszobai kiegészítők

5
5 ÉV JÓTÁLLÁS

A Chrome fürdőszobai kiegészítőkre 5 év kiterjesztett, teljes körű jótállást vállalunk (minden alkatrészre).

B/J
BAL / JOBB VÁLTOZAT

A jobbos vagy balos változatot a termék kibontása után a logóval ellátott takaróelem megfordításával érjük el.

ÁBRA	TÍPUS	CIKKSZÁM	TÍPUS + változat	Ár ÁFA-val
		X07P186	Chrome Ruhafogas CR 100	8 200
		X07P320	Chrome Szimpla fogas CR 110.00	7 600
		X07P187	Chrome Szappantartó (üveg) CR 200	12 000
		X07P188	Chrome Pohártartó szimpla (üveg) CR 210	11 400
		X07P189	Chrome Pohártartó dupla (üveg) CR 220	17 100
		X07P223	Chrome Szappanadagoló üveg CR 231	18 200
		X07P190	Chrome Ovális törülközőtartó CR 300	12 400
	Chrome Fürdőszobai kiegészítők	X07P192	Chrome Törülközőtartó rúd - szimpla 66 cm CR 310	19 700
		X07P193	Chrome Törülközőtartó rúd - dupla 66 cm CR 320	31 600
		X07P194	Chrome Törülközőtartó állvány 66 cm CR 330	58 200
		X07P319	CR 340.00 Elfordítható törülközőtartó	15 900
		X07P191	Chrome WC papír tartó CR 400	16 600
		X07P196	Chrome WC kefe tartó (üveg) CR 410	15 900
		X07P318	CR 420.00 Tartalék WC papírtartó	10 600
		X07P195	Chrome Üvegpolc 64 cm CR 500	23 200

Az árak forintban értendők és a 27% ÁFA-t tartalmazzák. A termékek szállítási határideje forgalmazóinkhoz maximum 5 hét. Készleteinket folyamatosan optimalizáljuk, a pontos készletinformációk megtekinthetők a ravak.hu termékoldalon.



A Puri csaptelepek egyszerű, tiszta formanyelve minden díszítéstől mentes stílust hoz létre. A kádcsaptelep műszaki megoldása egyedülálló.

5
5 ÉV JÓTÁLLÁS

A Puri csaptelepekre 5 év kiterjesztett, teljes körű jótállást vállalunk.

30
30 ÉV KARTUS ÉLETTARTAM

A 25 mm-es kerámia kartus minimális élettartama 30 év.







Állítható perlátor, lehetővé teszi a víz sugarának tetszés szerinti beállítását.

ÁBRA	TÍPUS	CIKKSZÁM	TÍPUS + változat	Ár ÁFÁ-val
	Puri Álló mosdócsaptelep	X070113	Puri Álló mosdócsaptelep leeresztő nélkül PU 014.00CR króm	48 600
		X070181	Puri Álló mosdócsaptelep leeresztő nélkül PU 014.20BL matt fekete	64 000
		X070114	Puri Álló magas mosdócsaptelep leeresztő nélkül PU 015.00CR króm	64 500
		X070182	Puri Álló mosdócsaptelep leeresztő nélkül PU 015.20BL matt fekete	86 100
		X070143	Puri Konyhai csaptelep leeresztő nélkül PU 016.00CR króm	80 000
	Puri Falba süllyesztett mosdó csaptelep	X070183	Puri Álló mosdó/mosogatócsaptelep PU 016.20BL matt fekete	105 100
		X070146	Puri Fali süllyesztett mosdócsaptelep PU 019.00CR.O1 króm	61 800
		X070184	Puri Falsík alatti mosdócsaptelep PU 019.20BL matt fekete	80 000

Az árak forintban értendők és a 27% ÁFÁ-t tartalmazzák.

A termékek szállítási határideje forgalmazóinkhoz maximum 5 hét. Készleteinket folyamatosan optimalizáljuk, a pontos készletinformációk megtekinthetőek a ravak.hu termékoldalon.

ÁBRA	TÍPUS	CIKKSZÁM	TÍPUS + változat	Ár ÁFÁ-val
	Puri Fali kádcsaptelep	X070115	Puri Fali kádcsaptelep PU 022.00CR króm	79 000
		X070185	Puri Fali kádcsaptelep PU 022.20BL matt fekete	107 500
		X070169	Puri Fali kádcsaptelep váltóval szett nélkül PU 022.01CR króm	74 600
		X070192	Puri Fali kádcsaptelep váltóval, szett nélkül PU 022.21BL matt fekete	98 500
	Puri Fali zuhanycsaptelep	X070145	Puri Fali zuhanycsaptelep PU 032.00CR króm	58 000
		X070187	Puri Fali zuhanycsaptelep szett nélkül PU 032.20BL matt fekete	76 300
		X070116	Puri Termosztátos zuhanycsaptelep PU 033.00CR króm	89 800
		X070188	Puri Termosztátos zuhanycsaptelep PU 033.20BL matt fekete	120 200
	Puri Kádperemre szerelhető csaptelep	X070142	Puri Kádperemre szerelhető csaptelep szett PU 026.00CR króm	114 800
		X070186	Puri Kádcsaptelep, 3 furatos, PU 026.20BL matt fekete	150 700
	Puri Bidé csaptelep	X070144	Puri Bidécsaptelep PU 055.00CR króm	56 000
		X070189	Puri Álló bidécsaptelep leeresztővel C-C, PU 055.20BL matt fekete	72 700



Innovatív megoldás

A PU 022/150 fali kádcsaptelep egyedi vezérlő-rendszerrel, működik, látható váltókapcsoló nélkül a zuhanyzás és a kádtöltés között. A fürdőkád/zuhany kapcsoló forgó betétjének köszönhetően a csaptest elegáns formája a fürdőszoba díszé.

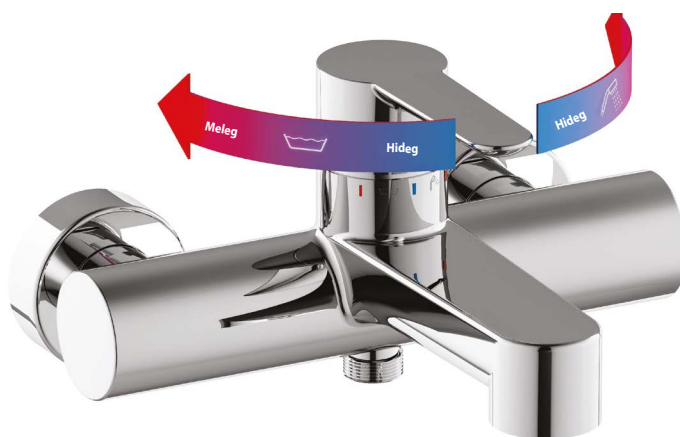

Kád/zuhany

A Puri kádcsaptelep speciális elforgatható váltós kád/zuhany kartussal rendelkezik. A kar jobbra fordításával (zuhany), vagy balra fordításával (kád), a hőmérsékletet szabályozzuk. A vízmennyiség állandó nem szabályozható.

Flat



5
5 EV JÓTÁLLÁS





A Flat csaptelepekre 5 éves kiterjesztett, teljes körű jótállást vállalunk.



A kar simán és folyamatosan működik.





Egyszerű és pontos szerelés.

ÁBRA	TÍPUS	CIKKSZÁM	TÍPUS + változat	Ár ÁFÁ-val
 	Flat Álló mosdócsaptelep	X070117	Flat Álló mosdócsaptelep leeresztővel FL 013.00CR króm	34 300*
		X070172	Flat Álló mosdócsaptelep leeresztővel C-C FL 013.20BL matt fekete	43 900*
		X070118	Flat Álló mosdócsaptelep leeresztő nélkül FL 014.00CR króm	35 400
		X070173	Flat Álló mosdócsaptelep leeresztő nélkül FL 014.20BL matt fekete	44 500
	Flat Fali kádcsaptelep	X070119	Flat Fali kádcsaptelep FL 022.00CR króm	55 400
		X070175	Flat Fali kádcsaptelep FL 022.20BL matt fekete	72 300
	Flat Fali zuhanycsaptelep	X070121	Flat Fali zuhanycsaptelep FL 032.00CR króm	37 700
		X070177	Flat Fali zuhanycsaptelep FL 032.20BL matt fekete	49 200

*Kifutó termék, a készlet erejéig!

Az árak forintban értendők és a 27% ÁFÁ-t tartalmazzák. A termékek szállítási határideje forgalmazóinkhoz maximum 5 hét. Készleteinket folyamatosan optimalizáljuk, a pontos készletinformációk megtekinthetőek a ravak.hu termékoldalon. **Kádperemre szerelhető csaptelep vásárlásánál ügyeljen a kád perem szélességére és hosszúságára. Nem minden kádperemre szerelhető csaptelep kompatibilis minden káddal. Kérjük ellenőrizze a kádaknál a kádperemre szerelhető csaptelep telepítésének lehetőségét!**

ÁBRA	TÍPUS	CIKKSZÁM	TÍPUS + változat	Ár ÁFÁ-val
	Flat Bidé csaptelep	X070122	Flat Bidécsaptelep FL 055.00CR króm	41 200
		X070178	Flat Álló bidécsaptelep leeresztővel C-C FL 055.20BL matt fekete	53 000
		X070438	Flat Mosdócsaptelep 150 mm bidé zuhannyal, FL 112.00CR króm	71 700
		X070439	Flat Mosdócsaptelep 150 mm bidé zuhannyal, FL 112.20BL fekete	84 400
	Flat Falba süllyesztett csaptelep	X070123	Flat Falba süllyesztett csaptelep váltóval R-Boxhoz FL 065.00CR.O2.RB070 króm	54 200
		X070179	Flat Falsík alatti csaptelep R-boxhoz váltóval FL 065.20BL matt fekete	70 400
		X070124	Flat Falba süllyesztett csaptelep váltó nélkül R-Boxhoz FL 066.00CR.O1.RB070 króm	43 600
		X070180	Flat Falsík alatti csaptelep R-boxhoz váltó nélkül FL 066.20BL matt fekete	56 600
	Flat Falsík alatti zuhanyozó	X07S070	Flat Falsík alatti zuhanyozó, FL 090.01CR króm	171 800
		X07S071	Flat Falsík alatti zuhanyozó, FL 090.21BL fekete	197 800
	Flat Mosogató/mosdó csaptelep	X070125	Flat Konyhai csaptelep leeresztő nélkül FL 016.00CR króm	63 200
		X070174	Flat Álló mosogató/mosdócsaptelep FL 016.20BL matt fekete	82 400
	Flat Kádperemre szerelhető csaptelep	X070120	Flat Kádperemre szerelhető csaptelep szett FL 026.00CR króm	111 900
		X070176	Flat Kádcsaptelep, 4 furatos FL 026.20BL matt fekete	146 600
	Flat Termosztátos zuhanyoszlop	X070442	Flat Termosztátos zuhanyoszlop, szettel, FL 091.00CR króm	188 600
		X070443	Flat Termosztátos zuhanyoszlop, szettel, FL 091.20BL fekete	223 600

A csaptelep KIZÁRÓLAG R-Box Vari egység használatához van kialakítva.

ÁBRA	TÍPUS	CIKKSZÁM	TÍPUS + változat	Ár ÁFÁ-val
	Álló mosdó/mosogató csaptelep	X070090	FM 016.00CR Mosdó/mosogató magas csaptelep leeresztő nélkül, króm	72 600

10°



A 10° csaptelepekre 5 év kiterjesztett, teljes körű jótállást vállalunk.



A 35 mm-es kerámia kartus minimális élettartama 30 év.



Állítható perlátor, lehetővé teszi a víz sugarának tetszés szerinti beállítását.

ÁBRA	TÍPUS	CIKKSZÁM	TÍPUS + változat	Ár ÁFÁ-val
	10° Álló mosdócsaptelep	X070063	10° Álló 140 mm-es mosdócsaptelep leeresztővel TD 011.00CR króm	34 300*
		X070064	10° Álló 140 mm-es mosdócsaptelep leeresztő nélkül, TD 012.00CR króm	37 200
		X070062	10° Álló 170 mm-es mosdócsaptelep leeresztő nélkül, TD 014.00CR króm	41 100
		X070091	10° Álló mosdócsaptelep leeresztő nélkül TD 015.00CR króm	68 300
	10° Fali kádcsaptelep	X070065	10° Fali kádcsaptelep 150 mm TD 022.00CR króm	74 800
	10° Fali zuhanycsaptelep	X070066	10° Fali zuhanycsaptelep 150 mm TD 032.00CR króm	59 600
	10° Bidé csaptelep	X070102	10° Termosztátos zuhanycsaptelep TD 033.00CR króm	86 500
		X070067	10° Bidécsaptelep leeresztővel TD 055.00CR króm	44 000
	10° Falba süllyesztett csaptelep	X070068	10° Falba süllyesztett csaptelep váltóval, belső egységgel, TD 061CR.O2 króm	58 000
		X070070	10° Falba süllyesztett csaptelep váltóval R-boxhoz TD 065.00CR.O2RB070 króm	51 300
		X070071	10° Falba süllyesztett csap váltó nélkül R-boxhoz TD 066.00CR.O1.RB070 króm	43 600
	10° Zuhanyoszlop termosztátos csapteleppel	X070103	10° Termosztátos zuhanyoszlop TD 091.00CR króm	188 600

*Kifutó termék, a készlet erejéig!

Falba süllyesztett csaptelepeinket téglá vagy beton falba javasoljuk beépíteni! Gipszkarton falba történő beszerelés esetén előkészület szükséges. Az R-box egységgel kombinált típusok esetében legalább 15 cm falvastagság szükséges, plusz a burkolat, vagy vakolat vastagsága. Az R-box nélküli RAVAK süllyesztett csaptelepekhez legalább 7,5 cm falvastagság szükséges, plusz a burkolat, vagy vakolat vastagsága. Kérdéseivel forduljon hozzánk a +36-1-223-1315/16-os telefonszámon!

A belső egységgel rendelkező süllyesztett csaptelepek komplett termékek, nem szükséges hozzájuk R-box falsík alatti egység vásárlása. A belső egység nélküli süllyesztett csaptelepekhez R-box falsík alatti egység vásárlása szükséges.

Az árak forintban értendők és a 27% ÁFA-t tartalmazzák.

A termékek szállítási határideje forgalmazóinkhoz maximum 5 hét. Készleteinket folyamatosan optimalizáljuk, a pontos készletinformációk megtekinthetőek a ravak.hu termékoldalon.

10° Free



10° Free
csaptelepek

NOSAL design



5 ÉV JÓTÁLLÁS

A 10° Free csaptelepre 5 év kiterjesztett, teljes körű jótállást vállalunk.







30 ÉV KARTUS ÉLETTARTAM

A 35 mm átmérőjű kerámia-betétet legalább 30 év élettartamra tesztelték.



FLEXIFLOW

Állítható perlátor, lehetővé teszi a víz sugarának tetszés szerinti beállítását.

ÁBRA	TÍPUS	CIKKSZÁM	TÍPUS + változat	Ár ÁFÁ-val
	10° Free Álló mosdócsaptelep	X070127	10° Free Álló 140 mm-es mosdócsaptelep leeresztő nélkül, TD F 012.00CR króm	35 200
		X070128	10° Free Álló 170 mm-es mosdócsaptelep leeresztővel, TD F 013.00CR króm	37 100*
		X070129	10° Free Álló 170 mm-es mosdócsaptelep leeresztő nélkül, TD F 014.00CR króm	38 800
		X070130	10° Free Álló mosdócsaptelep leeresztő nélkül (333 mm), TD F 015.00CR króm	69 100
	10° Free Fali kádcsaptelep	X070131	10° Free Fali kádcsaptelep, TD F 022.00CR króm	70 900
		X070132	10° Free Fali zuhanycsaptelep, TD F 032.00CR króm	56 500
	10° Free Fali zuhanycsaptelep	X070140	10° Free Termosztátos zuhanycsaptelep szett nélkül, TD F 033.00CR króm	79 900
		10° Free Bidé csaptelep	X070133	10° Free Bidécsaptelep, TD F 055.00CR króm
	10° Free Falba süllyesztett csaptelep	X070134	10° Free Falba süllyesztett csaptelep váltóval, belső egységgel, TD F 061.00CR.O2 króm	56 000
		X070136	10° Free Falba süllyesztett csaptelep váltóval R-Boxhoz, TD F 065.00CR.O2.RB070 króm	49 900
		X070137	10° Free Falba süllyesztett csaptelep váltó nélkül R-Boxhoz, TD F 066.00CR.O1.RB070 króm	39 900
	10° Free Zuhanyoszlop termosztátos csapteleppel	X070141	10° Free Termosztátos zuhanyoszlop, TD F 091.00CR króm	187 200
		X070171	Zuhanyoszlop 10° Free szettel, TD F 098.00CR króm	184 100

*Kifutó termék, a készlet erejéig!

Falba süllyesztett csaptelepeinket téglá vagy beton falba javasoljuk beépíteni! Gipszkarton falba történő beszerelés esetén előkészület szükséges. Az R-box egységgel kombinált típusok esetében legalább 15 cm falvastagság szükséges, plusz a burkolat, vagy vakolat vastagsága. Az R-box nélküli RAVAK süllyesztett csaptelepekhez legalább 7,5 cm falvastagság szükséges, plusz a burkolat, vagy vakolat vastagsága. Kérdéseivel forduljon hozzánk a +36-1-223-1315/16-os telefonszámon!

A belső egységgel rendelkező süllyesztett csaptelepek komplett termékek, nem szükséges hozzájuk R-box falsík alatti egység vásárlása. A belső egység nélküli süllyesztett csaptelepekhez R-box falsík alatti egység vásárlása szükséges.

Az árak forintban értendők és a 27% ÁFÁ-t tartalmazzák.

A termékek szállítási határideje forgalmazóinkhoz maximum 5 hét. Készleteinket folyamatosan optimalizáljuk, a pontos készletinformációk megtekinthetőek a ravak.hu termékoldalon.

10° Free fekete



10° Free fekete csaptelepek



3 év jótállás a 10° Free fekete csaptelepekre

3 ÉV JÓTÁLLÁS



Állítható perlátor, lehetővé teszi a víz sugarának tetszés szerinti beállítását.

ÁBRA	TÍPUS	CIKKSZÁM	TÍPUS + változat	Ár ÁFÁ-val
	10° Free Álló mosdócsaptelep	X070148	10° Free Álló 140 mm-es mosdócsaptelep leeresztő nélkül, TD F 012.20BL matt fekete	48 600
		X070150	10° Free Álló 170 mm-es mosdócsaptelep leeresztő nélkül, TD F 014.20BL matt fekete	53 300
		X070151	10° Free Álló mosdócsaptelep leeresztő nélkül (333 mm), TD F 015.20BL matt fekete	89 000
	10° Free Fali kádcsaptelep	X070152	10° Free Fali kádcsaptelep, TD F 022.20BL matt fekete	101 400
		X070153	10° Free Fali zuhanycsaptelep, TD F 032.20BL matt fekete	81 000
			X070154	10° Free Termosztátos zuhanycsaptelep szett nélkül, TD F 033.20BL matt fekete
	10° Free Bidé csaptelep	X070155	10° Free Bidécsaptelep, TD F 055.20BL matt fekete	56 100
			10° Free Falba süllyesztett csaptelep	X070156
X070158	10° Free Falba süllyesztett csaptelep váltóval R-Boxhoz, TD F 065.20BL.O2.RB070 matt fekete			64 000
X070159	10° Free Falba süllyesztett csaptelep váltó nélkül R-Boxhoz, TD F 066.20BL.O1.RB070 matt fekete			50 600
	10° Free Zuhanyoszlop termosztátos csapteleppel	X070160	10° Free Termosztátos zuhanyoszlop, TD F 091.20BL matt fekete	199 900

Az árak forintban értendők és a 27% ÁFA-t tartalmazzák. A termékek szállítási határideje forgalmazóinkhoz maximum 5 hét. Készleteinket folyamatosan optimalizáljuk, a pontos készletinformációk megtekinthetők a ravak.hu termékoldalon.

10° fürdőszobai kiegészítők



10° Fürdőszobai kiegészítők

NOSAL design







5
5 ÉV JÓTÁLLÁS

A 10° fürdőszobai kiegészítőkre 5 év kiterjesztett, teljes körű jótállást vállalunk (minden alkatrésze).



CLEANER CHROME

A kiegészítők tisztítására használja a RAVAK Cleaner Chrome-ot vagy egyéb nem maró hatású tisztítószer.

ÁBRA	TÍPUS	CIKKSZÁM	TÍPUS + változat	Ár ÁFÁ-val
		X07P352	10° Dupla fogas TD 100	9 500
		X07P353	10° Szimpla fogas TD 110	5 600
		X07P354	10° Szappantartó TD 200	15 600
		X07P321	10° Pohártartó TD 210	14 400
		X07P322	10° Dupla pohártartó TD 220	30 500
		X07P323	10° Szappanadagoló TD 231	28 000
		X07P324	10° Törölközőtartó TD 300	16 100
		X07P325	10° Törölközőtartó 63 cm TD 310	19 200
		X07P326	10° Dupla törölközőtartó TD 320	32 100
		X07P327	10° Polcos törölközőtartó TD 330	63 300
		X07P328	10° Elfordítható tötölközőtartó TD 340	24 800
		X07P329	10° WC papírtartó TD 400	17 200
		X07P330	10° Fali WC kefetartó TD 410	28 500
		X07P332	10° Üvegpolc TD 500	22 600

**10°
Fürdőszobai
kiegészítők**

Az árak forintban értendők és a 27% ÁFÁ-t tartalmazzák. A termékek szállítási határideje forgalmazóinkhoz maximum 5 hét. Készleteinket folyamatosan optimalizáljuk, a pontos készletinformációk megtekinthetők a ravak.hu termékoldalon.

10° fekete fürdőszobai kiegészítők











3
3 ÉV JÓTÁLLÁS

A 10° fekete fürdőszobai kiegészítőkre 3 év jótállást vállalunk.

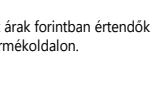

A fürdőszobai kiegészítők tisztításához használjon RAVAK Cleaner Chrome-ot vagy más nem tisztító terméket, amely nem károsítja a felületi réteget.

ÁBRA	TÍPUS	CIKKSZÁM	TÍPUS + változat	Ár ÁFÁ-val
		X07P554	10° Ruhafogas, TD 100.20 fekete	10 600
		X07P555	10° Ruhafogas, TD 110.20 fekete	5 900
		X07P556	10° Szappantartó (üveg) TD 200.20 fekete	16 500
		X07P557	10° Pohártartó TD 210.20 Fekete	16 300
		X07P558	10° Dupla pohártartó TD 220.20 fekete	36 800
		X07P559	10° Szappanadagoló TD 231.20 fekete	33 400
		X07P560	10° Törölközőtartó TD 300.20 fekete	20 300
		X07P561	10° Törölközőtartó 63 cm TD 310.20 fekete	26 600
		X07P562	10° Dupla törölközőtartó TD 320.20 fekete	44 100
		X07P563	10° Polcos törölközőtartó TD 330.20 fekete	92 700
		X07P564	10° Elfordítható törölközőtartó TD 340.20 fekete	34 500
		X07P565	10° WC papírtartó TD 400.20 fekete	19 800
		X07P566	10° Fali WC kefetartó TD 410.20 fekete	32 500
		X07P567	10° Üvegpalc TD 500.20 fekete	25 600

**10° Fekete
Fürdőszobai
kiegészítők**

Az árak forintban értendők és a 27% ÁFÁ-t tartalmazzák. A termékek szállítási határideje forgalmazóinkhoz maximum 5 hét. Készleteinket folyamatosan optimalizáljuk, a pontos készletinformációk megtekinthetők a ravak.hu termékoldalon.

Zuhanyzók és kiegészítők fekete színben



A funkció lehetővé teszi az automatikus levegőbeszívást a zuhanyfej belsejébe, ezáltal takarékos lesz. Ezen felül a levegővel dúsított víz kellemesebb zuhanyozási élményt nyújt.



Az EasyClean a zuhanyrózsa apró tűskéinek tisztítására szolgáló funkció. A szilikon tűskékben megtapadó vízkövet egy egyszerű ujjmozdulattal eltávolíthatja.



Esőztető zuhanyfej ABS Air

négyzet alakú
250mm, 983.20
Cikkszám: X07P570
Ár 23 200,-



Fali kar esőztető zuhanyfejhez

702.20
Cikkszám: X07P571
Ár 13 700,-



Zuhany gégecső matt fekete

ellenálló műanyagból,
150 cm
913.23
Cikkszám: X07P568
Ár 6 900,-



Air zuhanyfej 3 funkciós

120mm,
958.20
Cikkszám: X07P569
Ár 11 700,-



Air zuhanyfej Air, Chrome 1 funkciós

957.20
Cikkszám: X07P573
Ár 10 000,-



Zuhanytartó, műanyag

612.20
Cikkszám: X07P640
Ár 2 300,-



Fali zuhanycsatlakozó integrált zuhanyfej tartóval

706.20
Cikkszám: X07P572
Ár 22 700,-



Fali állítható zuhanytartó

611.20
Cikkszám: X07P639
Ár 2 800,-



Flexibilisen állítható zuhanytartó rúd 70 cm

974.20
Cikkszám: X07P638
Ár 33 700,-

Az árak forintban értendők és a 27% ÁFÁ-t tartalmazzák.

A termékek szállítási határideje forgalmazóinkhoz maximum 5 hét. Készleteinket folyamatosan optimalizáljuk, a pontos készletinformációk megtekinthetőek a ravak.hu termékoldalon.

Classic



Classic csaptelepek

5





5 ÉV JÓTÁLLÁS

A Classic csaptelepekre 5 év kiterjesztett, teljes körű jótállást vállalunk.

30

30 ÉV KARTUS ÉLETTARTAM

A 25 mm-es kerámia kartus minimális élettartama 30 év.

ÁBRA	TÍPUS	CIKKSZÁM	TÍPUS + változat	Ár ÁFÁ-val
	Classic Álló mosdócsaptelep	X070081	Classic mosdó csaptelep lefolyóval CL 011.00CR króm	35 000*
		X070080	Classic mosdó csaptelep lefolyó nélkül CL 012.00CR króm	36 200
		X070085	Classic konyhai álló mosogatócsaptelep CL 016.00CR króm	44 000
	Classic Fali kádcsaptelep	X070083	Classic fali kádcsaptelep CL 022.00CR króm	40 700
	Classic Fali zuhanycsaptelep	X070084	Classic fali zuhanycsaptelep szett nélkül CL 032.00CR króm	31 400
	Classic Bidé csaptelep	X070082	Classic bidécsaptelep CL 055.00CR króm	42 300
		X070086	Classic falba süllyesztett csaptelep váltóval, belső egységgel, CL 061.00CR.O2 króm	46 700
		X070088	Classic falba süllyesztett csaptelep váltóval R-boxhoz, CL 065.00CR.O2.RB070 króm	46 200
		X070089	Classic falba süllyesztett csaptelep váltó nélkül R-boxhoz, CL 066.00CR.O1.RB070 króm	36 400
	Classic Zuhanyzett	X07S017	Classic falsík alatti zuhanyzett, CL 090.00 CR króm	109 000





*Kifutó termék, a készlet erejéig!

Falba süllyesztett csaptelepeinket téglá vagy beton falba javasoljuk beépíteni! Gipszkarton falba történő beszerelés esetén előkészület szükséges. Az R-box egységgel kombinált típusok esetében legalább 15 cm falvastagság szükséges, plusz a burkolat, vagy vakolat vastagsága. Az R-box nélküli RAVAK süllyesztett csaptelepekhez legalább 7,5 cm falvastagság szükséges, plusz a burkolat, vagy vakolat vastagsága. Kérdéseivel forduljon hozzánk a +36-1-223-1315/16-os telefonszámon!!

A belső egységgel rendelkező süllyesztett csaptelepek komplett termékek, nem szükséges hozzájuk R-box falsík alatti egység vásárlása. A belső egység nélküli süllyesztett csaptelepekhez R-box falsík alatti egység vásárlása szükséges.

Az árak forintban értendők és a 27% ÁFÁ-t tartalmazzák. A termékek szállítási határideje forgalmazóinkhoz maximum 5 hét. Készleteinket folyamatosan optimalizáljuk, a pontos készletinformációk megtekinthetők a ravak.hu termékoldalon.



ÁBRA	TÍPUS	CIKKSZÁM	TÍPUS + változat	Ár ÁFÁ-val
	Life Álló mosdócsaptelep	X070470	Life Mosdócsaptelep 160 mm, lefolyó nélkül, LF 012.00CR króm	29 900
		X070476	Life Mosdócsaptelep 160 mm, lefolyó nélkül, LF 012.20BL fekete	33 700
		X070471	Life Mosdócsaptelep 240 mm, lefolyó nélkül, LF 014.00CR króm	40 900
		X070477	Life Mosdócsaptelep 240 mm, lefolyó nélkül, LF 014.20BL fekete	46 600
		X070472	Life Mosdócsaptelep 280 mm lefolyó nélkül, LF 015.00CR króm	44 400
		X070478	Life Mosdócsaptelep 280 mm lefolyó nélkül, LF 015.20BL fekete	49 900
	Life Fali kádcsaptelep	X070473	Life Kádcsaptelep szett nélkül, LF 022.00CR króm	35 400
		X070479	Life Kádcsaptelep szett nélkül, LF 022.20BL fekete	41 100
	Life Fali zuhanycsaptelep	X070474	Life Zuhanycsaptelep szett nélkül, LF 032.00CR króm	25 800
		X070480	Life Zuhanycsaptelep szett nélkül, LF 032.20BL fekete	29 800
	Life Bidé csaptelep	X070475	Life Bidécsaptelep 160 mm lefolyó nélkül, LF 056.00CR króm	29 100
		X070481	Life Bidécsaptelep 160 mm lefolyó nélkül, LF 056.20BL fekete	33 000

Padlón álló kádcsaptelepek



Padlón álló kádcsaptelepek



Padlón álló kádcsaptelep Chrome

tartozéka az R-box CR 080.00
Cikkszám: X070101

Ár 237 400,-*

*Kifutó termék, a készlet erejéig!

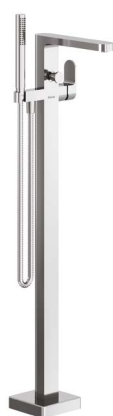

Padlón álló kádcsaptelep Chrome

szettel CR 080.00CR.RB07A
Cikkszám: X070426

Ár 249 000,-



Padlón álló kádcsaptelep Freedom

tartozéka az R-box FM 080.00
Cikkszám: X070059

Ár 279 000,-



újdonság

Padlón álló kádcsaptelep Freedom

szettel, R-box nélkül Fekete, FM 080.20BL.RB07A
Cikkszám: X070435
szettel, R-box nélkül Króm, FM 080.00CR.RB07A
Cikkszám: X070424

Ár 269 000,-/ 219 000,-



Padlón álló kádcsaptelep Freedom

tartozéka az R-box FM 081.00
Cikkszám: X070079

Ár 286 500,-

ÁBRA	TÍPUS	CIKKSZÁM	TÍPUS + változat	Ár ÁFA-val
<p>Flat Padlón álló csaptelepek</p>	Flat Padlón álló kádcsaptelep	X070440	Flat Padlón álló kádcsaptelep szettel, FL 080.00CR.RB07A króm	233 200
		X070441	Flat Padlón álló kádcsaptelep szettel, FL 080.20BL.RB07A fekete	292 800
<p>Freedom Padlón álló kádcsaptelepek</p>	Freedom Padlón álló kádcsaptelep	X070436	Freedom Padlón álló kádcsaptelep szettel, FM 082.00CR.RB07A króm	222 400
		X070437	Freedom Padlón álló kádcsaptelep szettel, FM 082.20BL.RB07A fekete	273 000
		X070499	Espirit Padlón álló kádcsaptelep, ES 080.00CR króm	488 500
		X070500	Espirit Padlón álló kádcsaptelep, ES 080.10WV bársony fehér	635 000
<p>Espirit Padlón álló kádcsaptelepek</p>	Espirit Padlón álló kádcsaptelepek	X070501	Espirit Padlón álló kádcsaptelep, ES 080.20BLM matt fekete	635 000
		X070502	Espirit Padlón álló kádcsaptelep, ES 080.20GB grafit	732 700
		X070503	Espirit Padlón álló kádcsaptelep, ES 080.60RGB rose gold	781 500
		X070516	RB 07G.50 R-Box alaptest padlón álló csaptelephez	69 900
<p>R-box</p>	R-box	X070427	R-BOX RB 07A.50 padlóba, álló padlócsaptelephez	39 900

Az R-boxok nem részei a csomagolásnak, külön megvásárolandók! Az árak forintban értendők és a 27% ÁFÁ-t tartalmazzák. A termékek szállítási határideje forgalmazóinkhoz maximum 5 hét. A jelzett tételekből statisztikánk alapján igyekszünk azonnal rendelkezésre álló készletet tartani, azonban időszakos hiány előfordulhat. Pontos készletinformáció weboldalunkon megtalálható.

Kádperemre szerelhető csaptelepek



Kádperemre és épített peremre szerelhető vízesés kádcsaptelep

Tartozéka a teljes szett
Króm, CR 025.00 Cikkszám: X070073

Ár 134 200,-

Alkalmazható a következő kádakhoz:
Ypsilon Wall; Freedom W; Fekete Freedom W;
City/City Slim; Formy 01/Formy 01 Slim; Gentiana
150x150 kád fal felőli egyenes oldala.



Kádperemre és épített peremre szerelhető vízesés kádcsaptelep

Tartozéka a teljes szett
Fekete, CR 025.20 BL Cikkszám: X070445

Ár 165 900,-

Alkalmazható a következő kádakhoz:
Ypsilon Wall; Freedom W; Fekete Freedom W;
City/City Slim; Formy 01/Formy 01 Slim; Gentiana
150x150 kád fal felőli egyenes oldala.



Háromlyukú kádperemes csaptelep

Tartozéka a teljes szett, 150 mm
Króm, PU 026.00/150 Cikkszám: X070142
Fekete, PU 026.20 Cikkszám: X070186

Ár 114 800,- / 150 700,-

Alkalmazható a következő kádakhoz:
Ypsilon Wall; Freedom W; Fekete Freedom W; City/City Slim;
Formy 01/Formy 01 Slim; Campanula II; NewDay; Gentiana
140x140 kád íves oldalára; Gentiana 150x150 kád külső íves
és fal felőli egyenes oldalára; LoveStory II; 10° (aszimmetrikus
változat); Rosa II; Rosa 95; Rosa I; Asymmetric.



Kádperemre szerelhető csaptelep

Tartozéka a teljes szett
Króm, FL 026.00 Cikkszám: X070120
Fekete, FL 026.20 Cikkszám: X070176

Ár 111 900,- / 146 600,-

Alkalmazható a következő kádakhoz:
Ypsilon Wall; Freedom W; Fekete Freedom W;
City/City Slim; Formy 01/Formy 01 Slim; Gentiana
150x150 kád fal felőli egyenes oldala; LoveStory II.



Kádperemre szerelhető vízesés csaptelep

Tartozéka a teljes szett
WF 025.00
Cikkszám: X070060

Ár 134 200,-

Alkalmazható a következő kádakhoz:
Ypsilon Wall; Freedom W; Fekete Freedom W; City/City Slim;
Formy 01/Formy 01 Slim; Gentiana 150x150 kád fal felőli egyenes
oldala (csak egyféle sorrendben; az előlaptól a sarok felé haladva
1. nyitókar, 2. beömlő, 3. nyitókar, 4. váltó, 5. tus/zuhanyfej).



Kádperemre szerelhető vízesés csaptelep

Tartozéka a teljes szett
RS 025.00
Cikkszám: X07P003

Ár 99 900,-

Alkalmazható a következő kádakhoz:
Ypsilon Wall; Freedom W; Fekete Freedom W; City/City
Slim; Formy 01/Formy 01 Slim; Campanula II; NewDay;
Gentiana 140x140 kád íves oldalára; Gentiana 150x150
kád külső íves és fal felőli egyenes oldalára; LoveStory
II; 10° (aszimmetrikus változat); Chrome (aszimmetrikus
változat); Rosa II; Rosa 95; Rosa I; Asymmetric.



Kádperem
csaptelepek



Termo csaptelepek



5 EV JÓTÁLLÁS

Minden RAVAK termosztátos csaptelep kerámia kartussal és termosztátos betéttel rendelkezik, a vízmennyiség és a vízhőfok szabályozására.



ÁLLANDÓ HŐMÉRSÉKLET

Termosztátos RAVAK csaptelepek biztosítják a melegvíz állandó hőmérsékletét.



FAST REACTION

A termosztátos csaptelepek azonnal reagálnak a hőmérséklet változásokra, így mindig állandó hőmérsékletű víz folyik.

ÁBRA	TÍPUS	CIKKSZÁM	TÍPUS + változat	Ár ÁFÁ-val
	Termosztátos fali zuhany csaptelep	X070116	Termosztátos fali zuhanycsaptelep, PU 033.00CR króm	89 800
		X070188	Termosztátos zuhanycsaptelep, PU 033.20BL matt fekete	120 200
		X070051	Fali zuhanycsaptelep 150 mm-lapos szett nélkül, TE 072.00CR króm	65 800
		X070096	Termo 300 termosztátos fali zuhanycsaptelep, TE 033.00CR króm	74 400
	Termosztátos fali kádcsaptelep	X070046	Termosztátos fali kádcsaptelep 150 mm - lapos szett nélkül, TE 082.00CR króm	85 200
		X070097	Termo 300 termosztátos kádcsaptelep, TE 023.00CR króm	92 200
	10° Free termosztátos fali zuhanycsaptelep	X070140	Termosztátos zuhanycsaptelep szett nélkül, TD F 033.00CR króm	79 900
		X070154	Termosztátos zuhanycsaptelep szett nélkül, TD F 033.20BL matt fekete	107 100

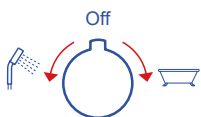

Beépített kapcsoló

A kád és a zuhany funkciók között könnyed váltást tesz lehetővé a beépített kapcsoló.



Egyértelmű jelzések

A meleg és a hideg víz beállítását nem tudjuk összekeverni.

Biztonsági gyermekzár

A víz hőmérsékletének 38°C fölé történő véletlen megemelkedésével szemben.

A RAVAK Hungary Kft. ajánlása a termosztátos csaptelepek működéséhez, általános műszaki leírással.

VÍZNYOMÁS: a Termo csaptelep használatához a csőrendszerben az optimális nyomás 0,3 MPa (+0,02 MPa/-0,00 MPa). Működési nyomás: 0,1 -0,5 MPa. A hideg- és meleg víz nyomáskülönbsége nem haladhatja meg a 0,05 MPa értéket.

VÍZHŐMÉRSÉKLET: ahhoz, hogy a termosztátos csaptelep megfelelően tudjon működni az alábbi intervallumokkal kell rendelkeznie a rendszernek a hőmérséklet tekintetében: hideg víz: 10°C<T<15°C. Meleg víz: 60°C<T<65°C. T=hőmérséklet.

AJÁNLOTT HŐMÉRSÉKLETEK: zuhanyzó 41°C, fürdőkád 44-46°C, gyerekeknek 38°C.

HASZNÁLHATÓ VÍZHŐMÉRSÉKLET: 4-90°C között. A termék vízát eresztő képessége akár 25l/perc is lehet, így a megfelelő működéshez folyamatos meleg víz ellátás szükséges. A RAVAK Hungary Kft. ajánlása az EN 1111 és MSZ EN 1111:2000 hivatkozás számú szabványok alapján készül.

Az árak forintban értendők és a 27% ÁFA-t tartalmazzák.

A termékek szállítási határideje forgalmazóinkhoz maximum 5 hét. Készleteinket folyamatosan optimalizáljuk, a pontos készletinformációk megtekinthetőek a ravak.hu termékoldalon.

Termo - kettős zuhanyrendszerek és Slim polcok



Zuhanyoszlop állítható fej- és kézzzuhannyal

DS 092.00
Cikkszám: X07P642
Ár 169 000,-

Zuhanyoszlop zuhany csapteleppel

DS 091.00
Cikkszám: X07P643
Ár 139 000,-

Zuhanyoszlop csaptelep nélkül

DS 090.00
Cikkszám: X07P232
Ár 99 800,-

Termo Zuhanyoszlop Stop funkcióval és polccal

TE 094.01 króm/fehér
Cikkszám: X070161
TE 094.02 króm/fekete
Cikkszám: X070162

Ár 165 800,- / 165 800,-

Zuhanyoszlop Termo 100 termosztátos csapteleppel és zuhanyzettel

TE 091.00/150 króm
Cikkszám: X070058

Ár 157 700,-



Slim polc S fekete / króm

Cikkszám: X07P575
Ár 31 000,-



Slim polc S szatén / króm

Cikkszám: X07P577
Ár 30 800,-



Slim polc C fekete / króm

Cikkszám: X07P576
Ár 31 200,-



Slim polc C szatén / króm

Cikkszám: X07P578
Ár 31 000,-



Slim polc S fekete

Cikkszám: X07P649
Ár 24 700,-



Slim polc S fehér

Cikkszám: X07P651
Ár 22 800,-



Slim polc C fekete

Cikkszám: X07P650
Ár 24 700,-



Slim polc C fehér

Cikkszám: X07P652
Ár 22 800,-

újdonság



Zuhanyoszlop 10° termosztátos csapteleppel és zuhanyzettel

TD 091.00/150 króm
Cikkszám: X070103

Ár 188 600,-



10° Free Zuhanyoszlop termosztátos csapteleppel és zuhanyzettel

TD F 091.00/150 króm
TD F 091.20/150 fekete
Cikkszám: X070141 / X070160

Ár 187 200,- / 199 900,-



Zuhanyoszlop Termo 300 termosztátos csapteleppel és zuhanyzettel

TE 093.00/150 króm/fehér
Cikkszám: X070099
TE 093.01/150 króm
Cikkszám: X070164

Ár 183 700,- / 183 900,-



Zuhanyoszlop kádhoz Termo 300 termosztátos csapteleppel és zuhanyzettel

TE 092.00/150 króm/fehér
Cikkszám: X070098
TE 092.01/150 króm
Cikkszám: X070163
TE 092.20BL fekete
Cikkszám: X070444

Ár 194 600,- / 203 400,-
216 700,-

5

Minden RAVAK termosztátos csaptelep kerámia kartussal és termosztátos betéttel rendelkezik, a vízmennyiség és a vízhőfok szabályozására.

38°

Termosztátos RAVAK csaptelepek biztosítják a melegvíz állandó hőmérsékletét.

Air funkció

Lehetővé teszi az automatikus levegőbeszívást a zuhanyfej belsejébe. Ezen felül a levegővel dúsított víz kellemesebb zuhanyozási élményt nyújt.

Fast Reaction

A termosztátos csaptelepek azonnal reagálnak a hőmérséklet változásokra, így mindig állandó hőmérsékletű víz folyik.

OneHand

A zuhanytartó csúsztatása egy kézzel is lehetséges a speciális sárgaréz rendszernek köszönhetően, csak nyomja le a kart és csúsztassa a zuhanyt a kívánt pozícióba.

CoolFeel

Az oldalsó hőfokszabályozó beállításával meggátolhatja a csaptelepek felületének túlmelegedését.

Termo - kettős zuhanyrendszerek





Termo dual zuhanyrendszer



Az árak forintban értendők és a 27% ÁFÁ-t tartalmazzák.

A termékek szállítási határideje forgalmazóinkhoz maximum 5 hét. Készleteinket folyamatosan optimalizáljuk, a pontos készletinformációk megtekinthetők a ravak.hu termékoldalon.

Zuhanyfejek

ÁBRA	TÍPUS	CIKKSZÁM	TÍPUS + változat	Ár ÁFÁ-val
 <p>Kézi zuhanyfejek</p>		X07P706	Kézi zuhany köralakú, 951.60RGB rose gold	48 000
		X07P670	Kézi zuhany köralakú, 951.20BLM matt fekete	43 200
		X07P682	Kézi zuhany köralakú, 951.10WV bársony fehér	43 200
		X07P694	Kézi zuhany köralakú, 951.20GB grafit	44 800
		X07P008	Multifunkciós zuhanyfej (5 funkciós), 952.00CR króm	7 900
		X07P009	Lapos zuhanyfej (3 funkciós), 953.00CR króm	6 500
		X07P114	OVAL mini zuhanyfej, 954.00CR króm	8 200
		X07P007	Zuhanyrózsa standard, 957.00CR króm	8 900
		X07P573	Kézihuzany Air, 1 funkciós, 957.20BL matt fekete	10 000
		X07P233	Zuhanyrózsa Köd 3 funkciós, 956.00CR króm	10 000
 <p>Esőztető zuhanyfejek</p>		X07P343	Kézizuhany Flat S, 1 funkciós, 100mm, 960.00CR króm	7 500
		X07P344	Kézizuhany Flat XXL, 3 funkciós, 140mm, 961.00CR króm	13 400
		X07P348	Kézizuhany Air, 3 funkciós, 120mm, 958.00CR króm	10 900
		X07P349	Kézizuhany Air, 3 funkciós - fehér, 120mm, 958.10CR/WH króm/fehér	8 900
		X07P569	Kézizuhany, 3 funkciós, 120 mm, 958.20BL matt fekete	11 700
		X07P350	Kézizuhany Air, 3 funkciós - króm, 120mm, 959.00CR króm	9 500
		X07P351	Kézizuhany Air, 3 funkciós - fehér, 120mm, 959.10CR/WH króm/fehér	7 800
		X07P711	Esőztető zuhanyfej köralakú 250 mm, 980.60RGB rose gold	183 600
		X07P675	Esőztető zuhanyfej köralakú 250 mm, 980.20BLM matt fekete	159 700
		X07P687	Esőztető zuhanyfej köralakú 250 mm, 980.10WV bársony fehér	159 700
		X07P699	Esőztető zuhanyfej köralakú 250 mm, 980.20GB grafit	175 600
		X07P016	Esőztető zuhanyfej Slim, 982.00CR króm	75 100
		X07P666	Esőztető zuhanyfej Slim négyzetalakú 400 mm 982.02 króm	85 400
		X07P334	Esőztető zuhanyfej szögletes, 200mm, 982.01CR króm	63 500
		X07P336	Esőztető zuhanyfej köralakú, 300mm, 984.00CR króm	69 100
		X07P667	Esőztető zuhanyfej Slim köralakú, 400 mm, 984.02 króm	72 100
		X07P574	Esőztető zuhanyfej ABS Air szögletes, 250mm, 983.00CR króm	19 000
		X07P347	Esőztető zuhanyfej ABS szögletes, 250mm, 983.00CR/WH króm/fehér	22 900
		X07P570	Esőztető zuhanyfej ABS szögletes, 983.20BL matt fekete	23 200
		X070517	Esőztető zuhanyfej köralakú, 250 mm, 985.00CR króm	újdonság 25 900
	X070518	Esőztető zuhanyfej köralakú, 250 mm, 985.20BLM matt fekete	újdonság 29 200	
	X070519	Esőztető zuhanyfej köralakú, 250 mm, 985.10WHM matt fehér	újdonság 29 700	
	X070520	Esőztető zuhanyfej szögletes, 250 mm, 986.00CR króm	újdonság 26 900	
	X070521	Esőztető zuhanyfej szögletes, 250 mm, 986.20BLM matt fekete	újdonság 30 400	
	X070522	Esőztető zuhanyfej szögletes, 250 mm, 986.10WHM matt fehér	újdonság 30 900	

Az árak forintban értendők és a 27% ÁFÁ-t tartalmazzák.

A termékek szállítási határideje forgalmazóinkhoz maximum 5 hét. Készleteinket folyamatosan optimalizáljuk, a pontos készletinformációk megtekinthetőek a ravak.hu termékoldalon.

Zuhanyzetek



902.00 Zuhanyzett -
(kézi zuhanyfej Flat M,
állítható zuhanytartó rúd
63 cm, gégecső tartós
műanyag bevonattal
150 cm)
Cikkszám: X07P177

Ár 33 600,-



901.00 Zuhanyzett -
(kézi zuhanyfej, gégecső tartós
műanyag bevonattal 150 cm,
fix kicsi zuhanytartó)
Cikkszám: X07P005

Ár 7 700,-



921.00 Zuhanyzett -
(kézi zuhanyfej Air
fehér, 3 funkciós,
állítható zuhanytartó rúd
70 cm, gégecső tartós
műanyag bevonattal
150 cm)
Cikkszám: X07S002

Ár 39 500,-



903.00 Zuhanyzett -
(kézi zuhanyfej Flat M,
gégecső tartós műanyag
bevonattal 150 cm,
fix kicsi zuhanytartó)
Cikkszám: X07S006

Ár 16 900,-



922.00 Zuhanyzett -
(kézi zuhanyfej Flat M,
állítható zuhanytartó rúd
60 cm, rozsdamentes
gégecső 150 cm)
Cikkszám: X07S003

Ár 27 100,-



907.00 Zuhanyzett -
(kézi zuhanyfej Air
fehér, 3 funkciós,
gégecső tartós műanyag
bevonattal 150 cm,
fix kicsi zuhanytartó)
Cikkszám: X07S010

Ár 18 900,-



**CL 090.00CR Classic falsík
alatti zuhanyzett -**
(ABS zuhanyfej négyzet alapú
250mm fali karral, Classic falba
süllyesztett csaptelep váltóval,
belső egységgel, kézi zuhanyfej
Air króm, 3 funkciós, gégecső
fém védőréteggel 200 cm,
fali zuhanytartó)
Cikkszám: X07S017

Ár 109 000,-







**FL 090.01CR Flat falsík
alatti zuhanyzett -**
(ABS zuhanyfej négyzet alapú
250mm fali karral, Flat falba
süllyesztett csaptelep váltóval,
KIZÁRÓLAG R-box Varival,
Chrome kézi zuhanyfej henger
alakú króm, 1 funkciós, SatinFlex
gégecső 150 cm króm, fali
zuhanytartó)
Cikkszám: X07S070

FL 090.21BL - fekete
Cikkszám: X07S071

Ár 171 800,-/197 800,-

Csaptelep kiegészítők

ÁBRA	TÍPUS	CIKKSZÁM	TÍPUS + változat	Ár ÁFÁ-val
	Gégecsővek	X07P006	Zuhany gégecső - rozsdamentes 150 cm, 911.00CR króm	4 600
		X07P065	Zuhany gégecső, műanyag borítással 150 cm, 912.50CR króm	7 100
		X07P707	Zuhany gégecső 150 cm, műanyag, 913.62RGB rose gold	25 600
		X07P176	Zuhany gégecső 150 cm, SatinFlex, 913.00CR króm	7 900
		X07P337	Zuhany gégecső 200 cm, SatinFlex műanyag, 913.02CR króm	6 500
		X07P671	Zuhany gégecső 150 cm, SatinFlex 913.22BLM matt fekete	16 900
		X07P683	Zuhany gégecső 150 cm, műanyag, 913.12WV bársony fehér	16 900
		X07P695	Zuhany gégecső 150 cm, műanyag, 913.22GB grafit	22 400
		X07P568	Zuhany gégecső 150 cm, SatinFlex, 913.23BL matt fekete	6 900
		X07P338	Zuhany gégecső 150 cm, SilverShine műanyag, 914.00CR króm	5 700
X07P339	Zuhany gégecső 200 cm, SilverShine műanyag, 914.02CR króm	6 100		
X07P340	Zuhany gégecső 150 cm, fém védőréteggel, 915.00CR króm	7 900		
X07P341	Zuhany gégecső 200 cm, fém védőréteggel, 915.02CR króm	8 900		
		X07P712	Fali csatlakozó zuhanyfejhez, 702.61RGB rose gold	47 100
		X07P112	Fali kar esőztető zuhanyfejhez, 702.00CR króm	12 000
		X07P571	Fali csatlakozó fejjuhanyhoz, 702.20BL matt fekete	13 700
		X07P676	Fali csatlakozó zuhanyfejhez, 702.21BLM matt fekete	19 200
		X07P688	Fali csatlakozó zuhanyfejhez, 702.11WV bársony fehér	19 200
		X07P700	Fali csatlakozó zuhanyfejhez, 702.21GB grafit	42 400
		X07P178	Mennyezeti kar 20 cm, 703.00CR króm	6 100
		X07P713	Mennyezeti kar 30 cm, 704.61RGB rose gold	41 900
		X07P179	Mennyezeti kar 30 cm, 704.00CR króm	7 800
		X07P677	Mennyezeti kar 30 cm, 704.21BLM matt fekete	14 000
		X07P689	Mennyezeti kar 30 cm, 704.11WV bársony fehér	14 000
		X07P701	Mennyezeti kar 30 cm, 704.21GB grafit	37 200
		X07P180	Mennyezeti kar 50 cm, 705.00CR króm	10 000
		X07P010	Fix zuhanytartó, 610.00CR króm	990
		X07P710	Fali állítható zuhanytartó, 611.60RGB rose gold	21 500
		X07P011	Fali állítható zuhanytartó, 611.00CR króm	5 100
		X07P639	Fali állítható zuhanytartó, 611.20BL matt fekete	2 800
		X07P674	Fali állítható zuhanytartó, 611.20BLM matt fekete	16 300
		X07P686	Fali állítható zuhanytartó, 611.10WV bársony fehér	16 300
		X07P698	Fali állítható zuhanytartó, 611.20GB grafit	17 300
	Zuhanytartók és zuhanytartó rudak	X07P345	Zuhany tartó, műanyag, 612.00CR króm	2 300
		X07P640	Zuhany tartó, műanyag 612.20BL matt fekete	2 300
		X07P012	Állítható zuhanytartó rúd 60 cm, 972.00CR króm	11 200
		X07P014	Állítható zuhanytartó rúd 90 cm, 973.00CR króm	22 400
		X07P715	Állítható zuhanytartó rúd 70 cm, 974.60RGB rose gold	86 300
		X07P013	Állítható zuhanyrózsa tartó 7, 974.00CR króm	20 700
		X07P638	Állítható zuhanyrózsa tartó rúd 70 cm, 974.20BL matt fekete	33 700
		X07P679	Állítható zuhanytartó rúd 70 cm, 974.20BLM matt fekete	43 300
		X07P691	Állítható zuhanytartó rúd 70 cm, 974.10WV bársony fehér	43 300
		X07P703	Állítható zuhanytartó rúd 70 cm, 974.20GB grafit	76 900
		X07P342	Állítható zuhanytartó rúd, 975.00CR króm	31 700
		X07P366	Állítható zuhanytartó rúd, 975.01CR Króm	35 900
		X07P708	Fali kiállás integrált zuhanyrózsa tartóval, 706.60RGB rose gold	57 400
		X07P206	Fali kiállás integrált zuhanyrózsa tartóval, 706.00CR króm	17 100
		X07P572	Fali kiállás integrált zuhanyrózsa tartóval, 706.20BL matt fekete	22 700
		X07P672	Fali kiállás integrált zuhanyrózsa tartóval, 706.21BLM matt fekete	27 900
		X07P684	Fali kiállás integrált zuhanyrózsa tartóval, 706.10WV bársony fehér	27 900
		X07P696	Fali kiállás integrált zuhanyrózsa tartóval, 706.20GB grafit	54 100
		X07P709	Fali zuhany csatlakozó, 701.61RGB rose gold	40 900
		X07P004	Fali zuhany csatlakozó, 701.00CR króm	13 900
		X07P673	Fali zuhany csatlakozó, 701.21BLM matt fekete	24 400
		X07P685	Fali zuhany csatlakozó, 701.11WV bársony fehér	24 400
		X07P697	Fali zuhany csatlakozó, 701.21GB grafit	35 200

Az árak forintban értendők és a 27% ÁFÁ-t tartalmazzák.

A termékek szállítási határideje forgalmazóinkhoz maximum 5 hét. Készleteinket folyamatosan optimalizáljuk, a pontos készletinformációk megtekinthetőek a ravak.hu termékoldalon.

R-box

Falsík alatti egység falba süllyesztett csaptelepekhez

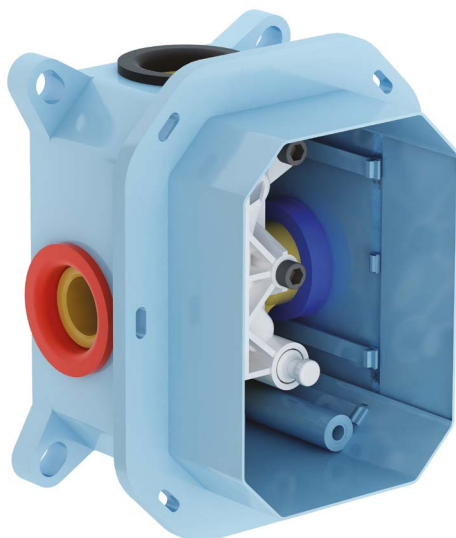

Falsík alatti egység falba süllyesztett csaptelepekhez

R-box

RB 070.50

Cikkszám: X070052

Ár 29 900



A R-box ideális a falba süllyesztett kád- és zuhanycsaptelepekhez. A csaptelep test kiváló minőségű sárgarézből készül. A falsík alatti egységgel a csaptelepek beépítése és későbbi megbontása sokkal egyszerűbb a hagyományos megoldásnál. Az R-box felső, látható része (Classic, Chrome termékek és a 10° sorozatok 065 és 066 megjelölésű termékei) a fürdőszoba teljes befejezés után kerülnek felszerelésre, így biztos lehet abban, hogy a csaptelep az építkezési munkálatok befejezése előtt nem karcolódik.



Kád- és zuhanycsaptelepekhez használható (termosztátos csaptelepekhez nem alkalmas).

10

R-Box-hoz 10 év garancia

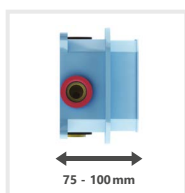

Maximális rugalmasság. A Ravak R-box a beépítés mélységének magas szintű rugalmasságát kínálja - 75 - 100 mm

Falba süllyesztett csaptelep váltó nélkül

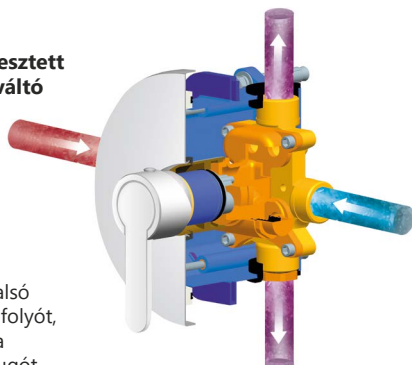

Falba süllyesztett csaptelep váltóval

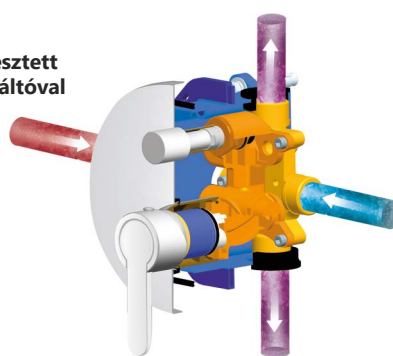

R-box

Válassza az alsó vagy felső elfolyót, és a másikba helyezzen dugót.

Mindkét kifolyót szükséges csatlakoztatni. A beépítés során a kád feltöltését az alsó elfolyóhoz, míg a kézi zuhanyt a felső elfolyóhoz szükséges csatlakoztatni. Zuhanytálcához való telepítés során a kézi zuhanyt az alsó elfolyóhoz, míg a fali vagy mennyezeti zuhanyt a felső elfolyóhoz szükséges csatlakoztatni.

Az árak forintban értendők és a 27% ÁFÁ-t tartalmazzák.
A termékek szállítási határideje forgalmazóinkhoz maximum 5 hét.
Készleteinket folyamatosan optimalizáljuk, a pontos készletinformációk megtekinthetők a ravak.hu termékoldalon.

R-box Vari

Falsík alatti egység falba süllyesztett Flat csaptelepekhez



Falsík alatti egység falba süllyesztett Flat csaptelepekhez

R-box Vari

RB 072.50

Cikkszám: X070139

Ár 44 400,-

KIZÁRÓLAG Flat termékcsaládhoz!



Az R-box Vari ideális rendszer falsík alatti kád- és zuhanycsaptelepekhez. A csaptelep minőségi sárgarézből készült. A hagyományos falsík alatti csaptelepekhez képest az R-box telepítése, valamint a felső, látható elem esetleges cseréje sokkal egyszerűbb. Az R-box felső, látható részét (Flat termékek 065. és 066. számmal vannak megjelölve) csak a fürdőszoba teljes befejezése után kell felhelyezni, ezért biztos lehet abban, hogy a csaptelep az építési munkák végső befejezése előtt nem sérül meg, vagy nem karcolódik.

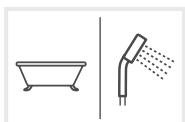

Kád- és zuhanycsaptelepekhez használható (termostátos csaptelepekhez nem alkalmas).

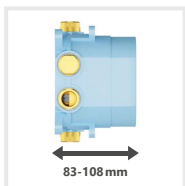

Maximális rugalmasság. A Ravak R-box a beépítés mélységének magas szintű rugalmasságát kínálja - 83-108 mm

10

R-Box-hoz 10 év garancia

Falba süllyesztett csaptelep váltó nélkül

Válassza az alsó vagy felső elfolyót, és a másikba helyezzen dugót.

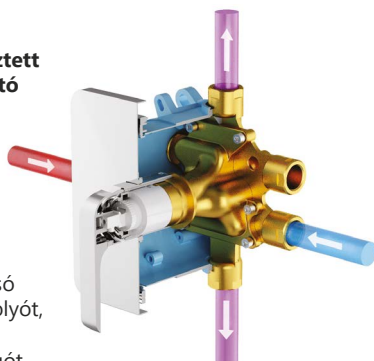

Falba süllyesztett csaptelep váltóval

Mindkét kifolyót szükséges csatlakoztatni. A beépítés során a kád feltöltését az alsó elfolyóhoz, míg a kézi zuhanyt a felső elfolyóhoz szükséges csatlakoztatni. Zuhanytálcához való telepítés során a kézi zuhanyt az alsó elfolyóhoz, míg a fali zuhanyt a felső elfolyóhoz szükséges csatlakoztatni.

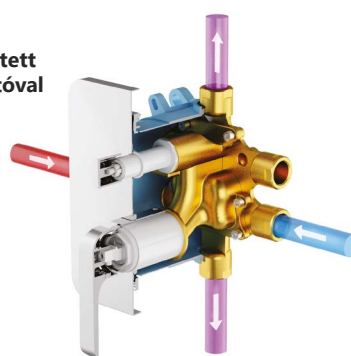

Az árak forintban értendők és a 27% ÁFÁ-t tartalmazzák.
A termékek szállítási határideje forgalmazóinkhoz maximum 5 hét.
Készleteinket folyamatosan optimalizáljuk, a pontos készletinformációk megtekinthetőek a ravak.hu termékoldalon.

R-box Multi

Falsík alatti egység falba süllyesztett termosztátos csaptelepekhez



Falsík alatti egység falba süllyesztett csaptelepekhez

R-box Multi

RB 071.50

Cikkszám: X070074

Ár 41 300



Az R-box multi egy hibrid telepítési rendszer termosztatikus hibrid, falba beépített csaptelepek (CR 067.00) számára. A csaptelep alsó, R-boxba integrált része, valamint felső eleme egyaránt minőségi sárgarézből készült. Az alapegység szerelése kevésbé munkaigényes, gyorsabb és a végeredmény összességében tökéletesebb. A műanyag doboz védi a csaptelep testének belső részét a falba való süllyesztés során és egyúttal lehetővé teszi a könnyebb kezelést.

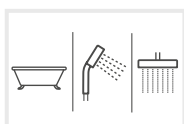

Alkalmos három irányú termosztátos csaptelepekhez

10

R-Box-hoz 10 év garancia

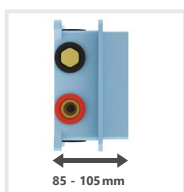

Maximális rugalmasság. A Ravak R-box a beépítés mélységének magas szintű rugalmasságát kínálja - 85 -105 mm

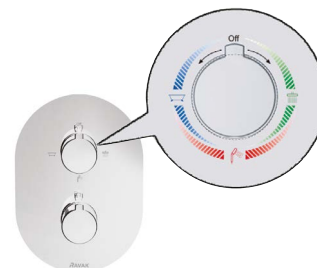
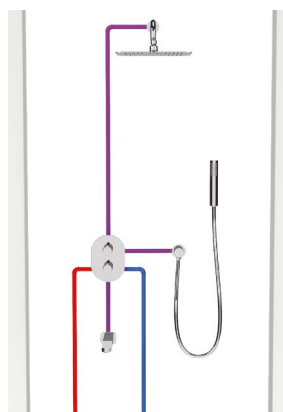
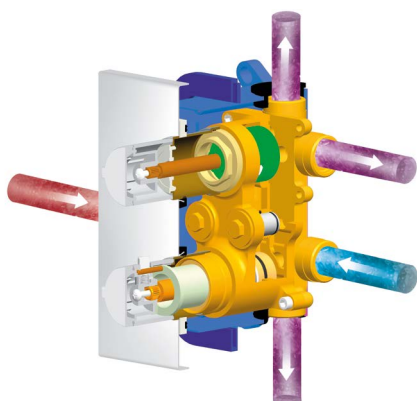

A fali fúvókát kombináljuk a termosztátos falba süllyesztett, háromutas Chrome csapteleppel CR 067.00 + R-Box Multi

A CR 067.00 csaptelep a piacon teljesen egyedülálló megoldás, mert lehetővé teszi a kevert víz három helyre való átkapcsolását. Így egyszerre használhatja a zuhanyfejet, a kézi zuhanyt, valamint a kádat is.

Az árak forintban értendők és a 27% ÁFÁ-t tartalmazzák.
A termékek szállítási határideje forgalmazóinkhoz maximum 5 hét.
Készleteinket folyamatosan optimalizáljuk, a pontos készletinformációk megtekinthetők a ravak.hu termékoldalon.

R-box Basin

Falsík alatti egység falba süllyesztett Espirit és Eleganta csaptelepekhez

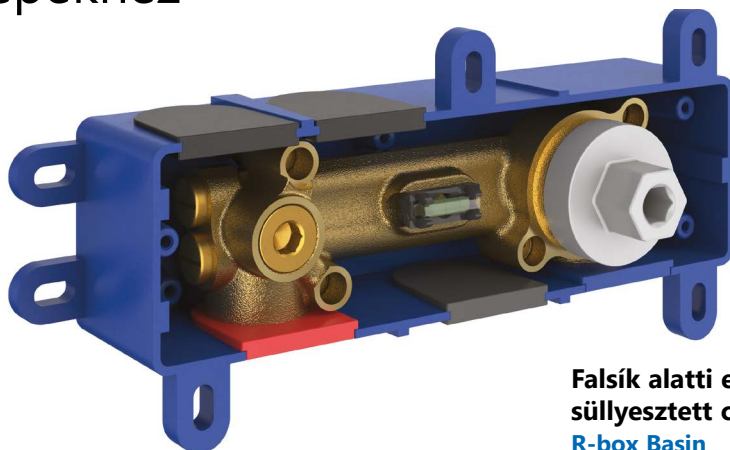

Falsík alatti egység falba süllyesztett csaptelepekhez

R-box Basin

RB 07B.50

Cikkszám: X070231

Ár 78 600

Az R-box egy univerzális, falba épített telepítőrendszer süllyesztett mosdócsaptelepekhez. A csaptelep R-boxba integrált alsó része kiváló minőségű sárgarézből készült, akárcsak a csaptelep felső része. A hagyományos süllyesztett csaptelepekkel ellentétben az R-boxba történő beszerelés sokkal egyszerűbb, ahogyan a felső, látható szelvény esetleges cseréje is. Az Espirit és Eleganta süllyesztett mosdócsaptelepek felső, látható része csak a fürdőszoba teljes befejezése után kerül felszerelésre, így biztos lehet benne, hogy a csaptelepek nem fognak tönkremenni mielőtt az utolsó simításokat elvégeznék.

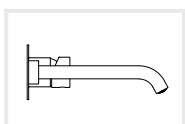

Alkalmas az Espirit ES 019.00.O1.RB07B és az Eleganta EL 019.00.O1.RB07B sorozatú, süllyesztett mosdó csaptelepekhez.



A Ravak R-box a beépítés mélysége: 55 mm

10

R-Box-hoz 10 év garancia

R-box Termo

Falsík alatti egység falba süllyesztett Espirit csaptelepekhez



**Falsík alatti egység falba
süllyesztett csaptelepekhez**

R-box Termo

RB 07C.50

Cikkszám: X070232

Ár 168 000

Az R-box egy univerzális falba épített telepítőrendszer vízszintes, süllyesztett csaptelepekhez. A csaptelep R-boxba integrált alsó része kiváló minőségű sárgarézből készült, akárcsak a csaptelep felső része. A hagyományos süllyesztett csaptelepekkel ellentétben az R-boxba történő beszerelés sokkal egyszerűbb, ahogyan a felső, látható szelvény esetleges cseréje is. Az Espirit vízszintes, süllyesztett mosdócsaptelep felső, látható része csak a fürdőszoba teljes befejezése után kerül felszerelésre, így biztos lehet benne, hogy a csaptelep nem fog tönkremenni mielőtt az utolsó simításokat elvégeznék.

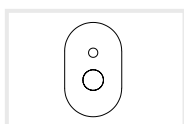

Alkalmas az Espirit ES 063.00.O2.RB07C és ES 067.00.O3.RB07C termosztatikus, süllyesztett csaptelepekhez

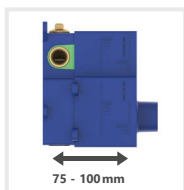

Maximális rugalmasság. A Ravak R-box a beépítés mélységének magas szintű rugalmasságát kínálja - 75-100 mm

10

R-Box-hoz 10
év garancia

Az árak forintban értendők és a 27% ÁFÁ-t tartalmazzák.

A termékek szállítási határideje forgalmazóinkhoz maximum 5 hét.

Készleteinket folyamatosan optimalizáljuk, a pontos készletinformációk megtekinthetők a ravak.hu termékoldalon.

R-box Horizontal

Falsík alatti egység falba süllyesztett Espirit és Eleganta csaptelepekhez

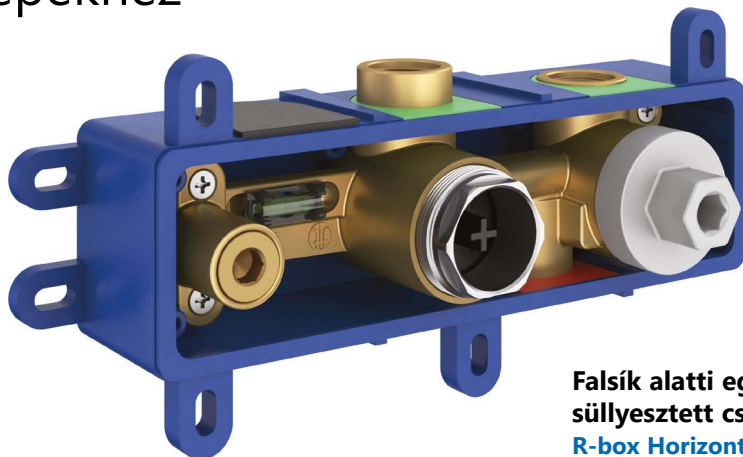

Falsík alatti egység falba süllyesztett csaptelepekhez

R-box Horizontal

RB 07D.50

Cikkszám: X070233

Ár 104 800

Az R-box egy univerzális falba épített telepítőrendszer vízszintes, süllyesztett csaptelepekhez. A csaptelep R-boxba integrált alsó része kiváló minőségű sárgarézből készült, akárcsak a csaptelep felső része. A hagyományos süllyesztett csaptelepekkel ellentétben az R-boxba történő beszerelés sokkal egyszerűbb, ahogyan a felső, látható szelvény esetleges cseréje is. Az Espirit vízszintes, süllyesztett mosdócsaptelep felső, látható része csak a fürdőszoba teljes befejezése után kerül felszerelésre, így biztos lehet benne, hogy a csaptelep nem fog tönkremenni mielőtt az utolsó simításokat elvégeznék.

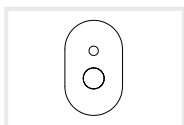

Alkalmos az Espirit ES 065.00.O2.RB07D+S., ES 068.00.O3.RB07D+S. és Eleganta EL 065.00.O2.RB07D+S., EL 068.00.O3.RB07D+S sorozatú, vízszintes, süllyesztett mosdó csaptelepekhez.



A Ravak R-box a beépítés mélysége: 60 mm

10

R-Box-hoz 10 év garancia

Az árak forintban értendők és a 27% ÁFÁ-t tartalmazzák.
A termékek szállítási határideje forgalmazóinkhoz maximum 5 hét.
Készleteinket folyamatosan optimalizáljuk, a pontos készletinformációk megtekinthetők a ravak.hu termékoldalon.

R-box Vertical

Falsík alatti egység falba süllyesztett Espirit csaptelepekhez

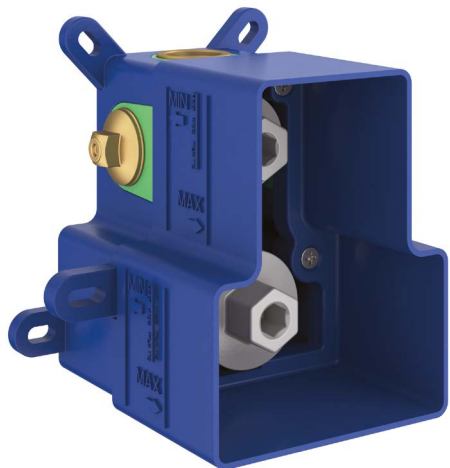

Falsík alatti egység falba süllyesztett csaptelepekhez

R-box Vertical O2

RB 07E.50

Cikkszám: X070234

Ár 84 800

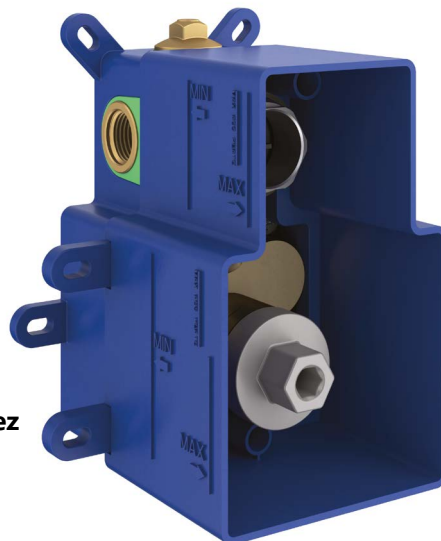

Falsík alatti egység falba süllyesztett csaptelepekhez

R-box Vertical O2/O3

RB 07F.50

Cikkszám: X070235

Ár 140 200

Az R-box egy univerzális falba épített telepítőrendszer 2-utas, süllyesztett csaptelepekhez. A csaptelep R-boxba integrált alsó része kiváló minőségű sárgarézből készült, akárcsak a csaptelep felső része. A hagyományos süllyesztett csaptelepekkel ellentétben az R-boxba történő beszerelés sokkal egyszerűbb, ahogyan a felső, látható szelvény esetleges cseréje is. Az Espirit és Eleganta 2-utas, süllyesztett csaptelepek felső, látható része csak a fürdőszoba teljes befejezése után kerül felszerelésre, így biztos lehet benne, hogy a csaptelepek nem fognak tönkremenni mielőtt az utolsó simításokat elvégeznék.

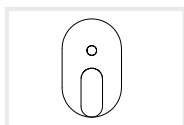

Vertical O2: Alkalmos az Espirit ES 065.00.O2.RB07E és Eleganta EL 065.00.O2.RB07E sorozatú, 2-utas süllyesztett csaptelepekhez.

Vertical O2/O3: Alkalmos az Espirit ES 068.00.O3.RB07F és Eleganta EL 068.00.O3.RB07F sorozatú, 2- és 3-utas süllyesztett csaptelepekhez

10

R-Box-hoz 10 év garancia

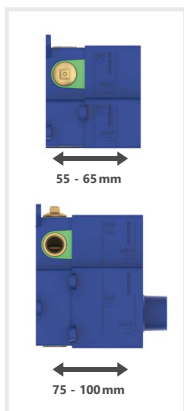

Maximális rugalmasság. A Ravak R-box a beépítés mélységének magas szintű rugalmasságát kínálja - 55-65 mm

Maximális rugalmasság. A Ravak R-box a beépítés mélységének magas szintű rugalmasságát kínálja - 75-100 mm











Az árak forintban értendők és a 27% ÁFÁ-t tartalmazzák.

A termékek szállítási határideje forgalmazóinkhoz maximum 5 hét.

Készleteinket folyamatosan optimalizáljuk, a pontos készletinformációk megtekinthetők a ravak.hu termékoldalon.

RAVAK tisztítószer



ÁBRA	TÍPUS	CIKKSZÁM	TÍPUS + változat	Ár ÁFÁ-val	
		B3200000N	RAVAK AntiCalc Conditioner (300 ml)	  TŰZVESZÉLYES FIGYELEM	4 600
		X01101	RAVAK Cleaner (500 ml)	 FIGYELEM	2 800
	Tisztítószer	X01106	RAVAK Cleaner - Chrome (500 ml)	 FIGYELEM	2 900
		X01105	RAVAK Turbo Cleaner (1000 g)	 VESZÉLY	3 200
		X01104	RAVAK Teflonos szaniter kenőanyag		2 300



RAVAK tisztítószer

A termék szállítási határideje forgalmazóinkhoz maximum 5 hét. Készleteinket folyamatosan optimalizáljuk, a pontos készletinformációk megtekinthetők a ravak.hu termékoldalon. Az árak forintban értendők és a 27% ÁFÁ-t tartalmazzák.

Szervizszolgálat

RAVAK márkaszerviz

Meggyőződésünk, hogy a termék értékét, használhatóságát és megbízhatóságát nagymértékben befolyásolja a szakszerű, professzionális szerelés. Képviselőtünk saját szervizrészleggel, valamint országos márkaszerviz hálózattal rendelkezik, amely díjait a következő táblázat tartalmazza.

A RAVAK Hungary Kft. munkadíjai:

Termék-szerelési csomagok		Az árak forintban értendők és a 27% ÁFA-t tartalmazzák.
1. csomag	Zuhanytálca telepítése (csak zuhanykabinnal együtt)	18 000,-
2. csomag	Kompakt, Supernova zuhanykabin vagy -ajtó, WC + ülőke -, bidé (előre beszerelt konzolra) szerelés, mosdó + alsó szekrény + csaptelep telepítése (tükör nélkül)	49 000,-
3. csomag	Cool, Blix, 10°, Pivot, zuhanykabin vagy -ajtó, Nexty, Walk-in telepítése, mosdó + alsó szekrény + csaptelep telepítése + tükör felszerelése	55 000,-
4. csomag	SmartLine, Chrome, Brilliant, Matrix zuhanykabin vagy -ajtó	62 000,-
5. csomag	Térben álló kádak, Akрил kád telepítése előlap nélkül	49 000,-
6. csomag	Akрил kád telepítése előlappal, Sabina zuhanytálca + zuhanykabin, zuhanybox telepítése	62 000,-
7. csomag	Egyedi méretű termék felmérési díja: Amennyiben a megrendelt egyedi termék ára a bruttó 450.000 Ft-ot meghaladja, a felmérési díj a végszámlából levonásra kerül. A levonáshoz a munkalap másolatát kérjük csatolni. Amennyiben az adott helyszínre egyedi terméket nem tudunk ajánlani vagy a felmérés nem kivitelezhető, kiszállási díjat számítunk fel. Standard termék megrendelése esetén a felmérés díját nem áll módunkban jóváírni.	26 000,-
8. csomag	Kiszállási díj (például: javítás esetén)	18 000,-
9. csomag	Munkaóradíj (egyéb tevékenység, kiegészítők, kádpáraván, ülőke szerelése)	18 000,-
10. csomag	Újracsomagolási díj, amely tartalmazza a csomagolóanyagot: Cool, Supernova, Pivot, Nexty, Blix, Walk-In zuhanykabin vagy -ajtó, kádak, zuhanytálcák, mosdók, fürdőszobabútorok, kádpáravánok	23 000,-
11. csomag	Újracsomagolási díj, amely tartalmazza a csomagolóanyagot: SmartLine, Matrix, Chrome, Brilliant, 10° zuhanykabin vagy -ajtó	27 000,-
12. csomag	Peremre szerelhető csaptelep furatainak előkészítése: a kád megrendelésekor jelzett igény esetén, kép alapján RAVAK telephelyén elkészítve. A csaptelep esetleges szállítás közben keletkező sérüléseinek megelőzése érdekében kizárólag a furatok kerülnek kialakításra, a csaptelepet nem szereljük fel a kádra.	21 000,-
13. csomag	Peremre szerelhető csaptelep felszerelése a kád telepítésével egy időben: az ár tartalmazza a csaptelep felszerelését, bekötését és a bekötéshez felhasznált segédanyagokat.	27 000,-

Fontos! A szerelési díj nem tartalmazza a szerelési anyagok árát (például: szilikon, vízvető lécs, bekötőcső). LA típusú tálcák telepítését csak Univerzális zuhanytálca lábbal, EX típust előlap lecserélése nélkül telepítjük.

Márkaserviz telephelye (2143 Kistarcsa, Mester utca 1.) 30 km-es vonzáskörzetén belül az 1-7. munkadíj csomagok tartalmazzák a kiszállási díjat, az azon kívül eső szereléseknél további bruttó 400 Ft/km díj kerül felszámításra a 30. kilométer és az adott cím között.

További információk: www.ravak.hu/ravak-markaszerviz

Jótállás

A gyártó a fogyasztók számára a vásárlás napjától számítva a jótállási jegyen feltüntetett típusú és gyártási számú termékre a Magyarország közigazgatási területére érvényes, 151/2003. (IX.22) sz. Kormányrendelet értelmében kiterjesztett (kedvezőbb) jótállást vállal a www.ravak.hu oldalon részletezett feltételek mellett, mely jótállás a felület minőségére, a termék formatartására és működésére vonatkozik. A kiterjesztett (a jogszabályban meghatározott időtartamot meghaladó) időszakban jótállási igény kizárólag a számla és a jótállási jegy együttes bemutatásával és csak abban az esetben érvényesíthető, amennyiben a termék telepítése és használata a Szerelési utasításban leírtak alapján történt.

A jótállási igényét kérjük jelentsé a forgalmazónál vagy a <https://www.ravak.hu/hu/garancialis-ugyintezes> oldalon elérhető űrlap kitöltésével. A jótállás a fogyasztó jogszabályból eredő jogait nem érinti. Fogyasztói jogvita esetén a fogyasztó a lakóhelye szerint illetékes megyei (fővárosi) kereskedelmi és iparkamarák által működtetett békéltető testület eljárását is kezdeményezheti.

Jótállási időszak

Jogszabály által meghatározott jótállási időtartam: 10 000 forintot elérő, de 100 000 forintot meg nem haladó eladási ár esetén egy év, 100 000 forintot meghaladó, de 250 000 forintot meg nem haladó eladási ár esetén két év, 250 000 forint eladási ár felett három év.

A RAVAK Hungary Kft. bizonyos feltételek teljesülése mellett a felsorolásban szereplő termékekre a jogszabályban meghatározott időtartamot meghaladó jótállási időszakot biztosít. A felsorolásban szereplő jótállási időtartamok a jogszabály által meghatározott és önkéntesen vállalt időszakokat együttesen tartalmazzák.

Akril zuhanytálcák, kádpáravánok	24 hónap
Zuhanykabinok, zuhanyajtók	60 hónap
Krómozott csaptelep	60 hónap
Fekete csaptelep	60 hónap
Krómozott fürdőszobai kiegészítők (XX 100.00 - XX 800.00 jelzés)	60 hónap
Fekete fürdőszobai kiegészítők (XX 100.20 - XX 800.20 jelzés)	60 hónap
Alaptest sülyesztett csaptelepekhez (R-box)	120 hónap
Slim polcok	60 hónap
Fürdőszoba bútorok	60 hónap
Öntött műmárvány zuhanytálcák, öntött műmárvány mosdók és kerámia mosdók	60 hónap
Akrilkádak	360 hónap
WC és bidé	120 hónap
WC és bidé modul	120 hónap
WC nyomólapok és WC ülőkék	36 hónap
OVO P, OVO B és Chrome zuhanyülőkék	120 hónap
Rozsdamentes zuhanyfolyókák	300 hónap
Műanyag zuhanyfolyókák és padlóösszefolyók	72 hónap
Zuhanytálca szifonok, Kád le-túlfolyósztettek (feltöltés a túlfolyónál változat is)	36 hónap
Mosdólefolyók és mosdószifonok	36 hónap

A jótállás érvényessége:

A jótállás nem vonatkozik azokra a hibákra és sérülésekre, melyeket:

- a szakszerűtlen, nem a szerelési útmutató utasításainak megfelelő telepítésből és az építési előkészítésből eredő hibák
- a nem megfelelő használatból vagy karbantartás elmulasztásából eredő hibák
- vízkölerakódás okozta hibák
- a termék váratlan helyzetben (pl. tűz) előállt, vagy kéméletlen bánásmód okozta, mechanikai vagy egyéb sérülése
- a termék fürdőszobán kívüli, helytelen vagy szélsőséges körülmények között (pl. szaunahelyiségben, szabadban stb.) történő használata okozta hibák
- szállítás során keletkezett sérülés

Zuhanykabinok, zuhanyajtók, kádpáravánok esetén a kopó alkatrészekre a jótállás 1 év.

Kopó alkatrészek: - műanyag függőleges és vízszintes vízvető profilok és gumitömítések, szilikon mágneses profilok, mágneses profilok, forgózsánérok, műanyag zsanérok, görgők, csúszkák, műanyag emelő mechanizmus

! Kötelező karbantartás:

- Telepítés előtt tüzetesen vizsgálja át a terméket, mert telepítés után a termék átvettnek minősül, így felületi hibával, karcokkal, töréssel, illetve deformációval kapcsolatos bejelentést nem áll módunkban elfogadni.
- A kötelező karbantartás során felmerülő költségek a fogyasztót terhelik.
- Bútorok, mosdók esetén a karbantartást szokásos háztartási tisztítószerrel, puha textildarabbal végezzük. Kerüljük szemcsés tisztítószerrel, higítószerrel, aceton és klórtartalmú fertőtlenítőszerrel alkalmazását. A gyártó nem vállal felelősséget a termék helytelen használatából, összeállításából vagy tisztításából eredő károsodásáért. Gyártó a RAVAK CLEANER alkalmazását javasolja. Közvetlenül zuhanyzó vagy kád mellé helyezve alkalmazzon kádpáravánt, illetve zuhanyfalat, mert nem érheti fröccsenő víz a terméket.
- Csaptelepek karbantartásánál szintén kerüljük szemcsés tisztítószerrel, higítószerrel, aceton és klórtartalmú fertőtlenítőszerrel alkalmazását. A gyártó nem vállal felelősséget a termék helytelen használatából, összeállításából vagy tisztításából eredő károsodásáért. Gyártó a RAVAK CLEANER CHROME rendszeres alkalmazását javasolja.
- Zuhanykabinok karbantartását szokásos háztartási tisztítószerrel, puha textildarabbal végezzük. Kerüljük szemcsés tisztítószerrel, higítószerrel, aceton és klórtartalmú fertőtlenítőszerrel alkalmazását. A gyártó nem vállal felelősséget a termék helytelen használatából, összeállításából vagy tisztításából eredő károsodásáért. Gyártó a RAVAK CLEANER alkalmazását javasolja.
- Zuhanytálcák, zuhanyfolyókák esetében a karbantartást szokásos háztartási tisztítószerrel, puha textildarabbal végezzük. Kerüljük szemcsés tisztítószerrel, higítószerrel, aceton és klórtartalmú fertőtlenítőszerrel alkalmazását. A gyártó nem vállal felelősséget a termék helytelen használatából, összeállításából vagy tisztításából eredő károsodásáért. Gyártó a RAVAK CLEANER alkalmazását javasolja.
- Kádak karbantartását szokásos háztartási tisztítószerrel, puha textildarabbal végezzük. Kerüljük szemcsés tisztítószerrel, higítószerrel, aceton és klórtartalmú fertőtlenítőszerrel alkalmazását. A gyártó nem vállal felelősséget a termék helytelen használatából, összeállításából vagy tisztításából eredő károsodásáért. Gyártó a RAVAK CLEANER alkalmazását javasolja.
- WC, bidé karbantartását szokásos háztartási tisztítószerrel, puha textildarabbal végezzük. Kerüljük szemcsés tisztítószerrel, higítószerrel, aceton és klórtartalmú fertőtlenítőszerrel alkalmazását. A gyártó nem vállal felelősséget a termék helytelen használatából, összeállításából vagy tisztításából eredő károsodásáért. Gyártó a RAVAK CLEANER alkalmazását javasolja.

Az egyszerű és gyors jótállási igényvel kapcsolatos ügyintézéshez töltse ki és küldje el a weboldalunkon található űrlapot

(www.ravak.hu/hu/garancialis-ugyintezes). Az űrlapon szereplő adatok megadása szükséges a jótállási igény bejelentéséhez. Továbbá RAVAK termékekkel kapcsolatos jótállási igényével kérjük, keressen minket telefonon a +36-1-223-1315/16 telefon-számon vagy írjon a ugyfelszolgalat@ravak.hu címre!

Kövessen minket:

 facebook.com/ravakhu

 [youtube.com/RAVAK fürdőszoba](https://youtube.com/RAVAK_furdoszoba)

 instagram.com/ravak.hu

RAVAK központi bemutató termék:
2143 Kistarcsa, Mester u. 1.
1142 Budapest, Erzsébet királyné útja 125.

Ügyfélszolgálat elérhetősége:
hétköznapokon 8:00 - 16:30
telefonszámok: 06 1 223 13 15 / 16,
06 30 999 7371 / 06 30 509 3971
e-mail: info@ravak.hu
www.ravak.hu



Kistarcsa
bemutatóterem
3D videó

Az áraink tájékoztató jellegűek visszavonásig érvényesek. A RAVAK Hungary Kft. az árváltozás jogát fenntartja! Katalógusunkban az árak forintban vannak feltüntetve és tartalmazzák a 27% ÁFÁ-t. A katalógusban lévő esetleges nyomdai hibáért szíves elnézésüket kérjük, minden esetben a weboldalunkon lévő adatok és árak irányadóak. Amennyiben a CZK/HUF középárfolyam 14 napon keresztül meghaladja a 17,0 feletti értéket, a RAVAK Hungary Kft. azonnali ármódosítást hajthat végre.



Készlet-
információ



Fürdőszoba
Mesterképzés



X221A019



Print product with financial
climate contribution

ClimatePartner.com/26395-2404-1004



ravak®